

# Fakir

**Starky | HSA 600 L**

**Starky | HSA 800 XL Q**



## **Bedienungsanleitung**

**DE** Akku Hand- und  
Stielstaubsauger  
(Seite 1 - 24)

**EN** **User manual**  
Rechargeable handheld and  
upright vacuum cleaner  
(Page 25 - 48)

## Inhaltsverzeichnis

<b>Allgemeines</b>	
Informationen zur Bedienungsanleitung .....	3
Haftung .....	3
Hinweise in der Bedienungsanleitung .....	3
<b>Sicherheit</b>	
CE-Konformitätserklärung .....	4
Bestimmungsgemäße Verwendung .....	4
Bestimmungswidrige Verwendung .....	4
WARNUNG! Kinder .....	5
Achtung! Elektrischer Strom .....	8
Im Gefahrenfall .....	8
Versand .....	9
Bei einem Defekt .....	9
<b>Überblick</b>	
Lieferumfang .....	10
Technische Daten .....	11
<b>Montage</b>	
Auspacken .....	12
Montieren .....	12
Laden des Akkus .....	13
<b>Bedienung</b>	
Bedienung .....	14
Teleskoprohr .....	15
Wechseln des Akkus .....	15
<b>Reinigung und Wartung</b>	
Staubbehälter leeren .....	16
Schaumfilter reinigen .....	17
Elektrobürste reinigen .....	18
<b>Hilfe bei Störungen</b> .....	19
<b>Entsorgung</b> .....	21
<b>Garantie</b> .....	22
<b>Notizen</b> .....	23

## Informationen zur Bedienungsanleitung

Vielen Dank,

Vielen Dank, dass Sie sich für den Akku Hand- und Stielstaubsauger **Starky HSA** entschieden haben. Er wurden entwickelt und hergestellt, um Ihnen über viele Jahre einen störungsfreien Betrieb zu leisten.

Diese Bedienungsanleitung soll Ihnen den sicheren und bestmöglichen Umgang mit dem Gerät ermöglichen.

Lesen Sie diese Bedienungsanleitung vor der ersten Benutzung des Gerätes sorgfältig durch. Bewahren Sie die Bedienungsanleitung dauerhaft auf. Falls Sie das Gerät an Dritte weiter geben, geben Sie auch die Bedienungsanleitung mit.

Für Schäden, die aufgrund der Nichtbeachtung der Bedienungsanleitung entstehen, übernehmen wir keine Haftung.

## Haftung

Wird das Gerät zweckentfremdet, unsachgemäß bedient oder nicht fachgerecht repariert und gewartet, kann keine Haftung für eventuelle Schäden übernommen werden.

## Hinweise in der Bedienungsanleitung



### **WARNUNG!**

Kennzeichnet Hinweise, bei deren Nichtbeachtung die Gefahr der Verletzung oder des Todes besteht.



### **ACHTUNG!**

Kennzeichnet Hinweise auf Gefahren, die Beschädigungen des Gerätes zur Folge haben können.



### **HINWEIS!**

Hebt Tipps und andere nützliche Informationen in der Bedienungsanleitung hervor.

**CE-Konformitäts-  
erklärung**

Dieses Gerät erfüllt die Anforderungen des Produktsicherheitsgesetzes - ProdSG -, sowie die EU-Richtlinien 2014/30/EU "Elektromagnetische Verträglichkeit", 2014/35/EU "Niederspannungsrichtlinie", 2001/95/EG „Allgemeine Produktsicherheitsrichtlinie“, 2011/65/EU „RoHS-Richtlinie“ und 2009/125/EG „Ökodesign-Richtlinie“.

Das Gerät trägt auf dem Typenschild die CE-Kennzeichnung.  
Fakir behält sich Konstruktions- und Ausstattungsänderungen vor.

**Bestimmungsgemäße  
Verwendung**

Das Gerät darf nur im Haushalt eingesetzt werden.

Das Gerät ist für eine gewerbliche Nutzung nicht geeignet.

Das Gerät ist ausschließlich zur Trocken-Reinigung im Innenbereich von Gebäuden bestimmt. Es darf ausschließlich zum Trockenreinigen von Hart- und Textilböden, Teppichen, Polstermöbeln, Matratzen, Möbeln, Heizkörpern und Gardinen verwendet werden.

Vor Inbetriebnahme prüfen, ob alle Filter richtig eingesetzt sind. Das Gerät darf nicht ohne Filter benutzt werden.

Nur Original-Fakir-Filter und Fakir-Zubehörteile verwenden.

Jede weitere Verwendung gilt als nicht bestimmungsgemäß und ist untersagt.

**Bestimmungswidrige  
Verwendung**

Die hier aufgeführten Fälle nicht bestimmungsgemäßer Verwendung können zu Fehlfunktionen, Beschädigung des Gerätes oder Verletzungen führen:

**WARNUNG! Kinder**

- Diese Geräte können von **Kindern** ab 8 Jahren und darüber und von Personen mit verringerten physischen, sensorischen oder mentalen Fähigkeiten oder Mangel an Erfahrung und/oder Wissen benutzt werden, wenn sie beaufsichtigt werden oder bezüglich des sicheren Gebrauchs des Gerätes unterwiesen wurden und die daraus resultierenden Gefahren verstanden haben.
- **Kinder** dürfen nicht mit dem Gerät spielen.
- Reinigung und **Benutzer-Wartung** dürfen nicht durch **Kinder** ohne Beaufsichtigung durchgeführt werden.
- Halten Sie Verpackungsfolien von **Kindern** fern – Erstickungsgefahr!

**WARNUNG! Kinder**

- **Kinder** jünger als 3 Jahre sind fernzuhalten, es sei denn, sie werden ständig überwacht.
- Dieses Gerät ist nicht dafür bestimmt, durch Personen (einschließlich **Kinder**) mit eingeschränkten physischen, sensorischen oder geistigen Fähigkeiten oder mangels Erfahrung und / oder mangels Wissen benutzt zu werden, es sei denn, sie werden durch eine für ihre Sicherheit zuständige Person beaufsichtigt oder erhalten von ihr Anweisungen, wie das Gerät zu benutzen ist.
- Kinder sollen beaufsichtigt werden, um sicherzustellen, dass sie nicht mit dem Gerät spielen.
- Bei Verpackungsfolien besteht Erstickungsgefahr. Sie dürfen nicht zum Spielen verwendet werden.

- **Kinder** ab 3 Jahren und jünger als 8 Jahre dürfen das Gerät nur ein- und ausschalten, wenn sie beaufsichtigt werden oder bezüglich des sicheren Gebrauchs des Gerätes unterwiesen wurden und die daraus resultierenden Gefahren verstanden haben, vorausgesetzt, dass das Gerät in seiner normalen Gebrauchslage platziert oder installiert ist.
- **Kindern** ab 3 Jahren und jünger als 8 Jahre dürfen nicht den Stecker in die Steckdose stecken, das Gerät nicht regulieren, das Gerät nicht reinigen und/oder nicht die **Wartung durch den Benutzer** durchführen.
- Das Gerät darf ohne Aufsicht nicht benutzt werden.

**WARNUNG! Verletzungsgefahr durch Einsaugen.**

- Niemals Kleidungsstücke, Haare, Augen, Finger oder andere Körperteile einsaugen.
- Dieses Gerät ist nur zur Trockenanwendung bestimmt.
- Dieses Gerät ist nur für den Gebrauch und Aufbewahrung in Innenräumen bestimmt.
- Düsen und Rohr-Enden dürfen niemals in die Nähe von Augen und Ohren gelangen.
- Menschen oder Tiere dürfen mit dem Gerät nicht abgesaugt werden. Der Hersteller haftet nicht für evt. Schäden, die durch nicht bestimmungsgemäßen Gebrauch oder falsche Bedienung verursacht werden.

**WARNUNG!**

Dieses Gerät ist nicht für die Aufnahme von gesundheitsgefährdendem Staub geeignet, wie z.B. Toner für Laserdrucker oder Kopierer.

**WARNUNG! Brand- und Explosionsgefahr!**

- Saugen Sie niemals glühende Asche oder brennende Gegenstände, wie z.B. Zigaretten oder Streichhölzer.
- Verwenden Sie das Gerät niemals in der Nähe von explosiven oder leichtentzündlichen Stoffen.
- Saugen Sie niemals Lösungsmittel, explosive Gase oder Flüssigkeiten.

**WARNUNG! Kurzschlussgefahr.**

Saugen Sie niemals Wasser und andere Flüssigkeiten, wie z.B. feuchte Teppich-Reinigungsmittel.

**WARNUNG! Zerstörung der Filter.**

Saugen Sie niemals spitze Gegenstände, wie Glassplitter, Nägel, etc. Auch abbindende Stoffe, wie Gips oder Zement können Filter unbrauchbar machen.

**WARNUNG! Gefahr durch Überhitzung.**

Die Öffnungen des Gerätes immer frei lassen.

**WARNUNG! Schäden durch Schmutz und Regen!**

Nutzen oder lagern Sie das Gerät niemals im Freien

**Achtung! Elektrischer Strom**

- Eine falsche Spannung kann das Gerät zerstören. Betreiben Sie das Gerät nur, wenn die auf dem Typenschild angegebene Spannung mit der Spannung in Ihrem Haushalt übereinstimmt.
- Die Steckdose muss über einen 16 A-Sicherungsautomaten abgesichert sein.
- Verwenden Sie nur Verlängerungskabel, die für die Leistungsaufnahme des Gerätes ausgelegt sind.

**WARNUNG! Stromschlaggefahr!**

- Fassen Sie den Stecker nie mit nassen Händen an.
- Ziehen Sie den Netzstecker nie am Kabel, sondern immer direkt am Stecker aus der Steckdose.
- Das Netzkabel darf nicht geknickt, eingeklemmt, über scharfe Kanten gezogen oder überfahren werden und nicht mit Hitzequellen in Berührung kommen.
- Wenn das Netzkabel dieses Gerätes beschädigt wird, muss es durch den Hersteller oder seinen Kundendienst oder eine ähnlich qualifizierte Person ersetzt werden, um Gefährdungen zu vermeiden.
- Nehmen Sie das Gerät nicht in Betrieb, wenn das Gehäuse erkennbare Schäden aufweist, der Verdacht auf einen Defekt (z.B. nach einem Sturz) besteht oder das Netzkabel defekt ist.
- Verwenden Sie keine beschädigten Verlängerungskabel.

**WARNUNG! Im Gefahrenfall.**

Ziehen Sie im Gefahrenfall und bei Unfällen sofort den Stecker aus der Steckdose.



## Versand

Versenden Sie das Gerät in der Originalverpackung oder einer ähnlich gut ausgepolsterten Verpackung, damit es keinen Schaden nimmt.

## Bei einem Defekt



### **WARNUNG!**

Betreiben Sie niemals ein defektes Gerät oder ein Gerät mit einem defekten Netzkabel. Es besteht die Gefahr eines elektrischen Schlags.

Bevor Sie sich an unseren Kundendienst wenden, prüfen Sie, ob Sie den Fehler selbst beseitigen können.



### **Hinweis!**

Wenn Sie einen Fehler nicht selbst beseitigen können oder im Falle einer geplanten Rücksendung, wenden Sie sich bitte im voraus an unsere Servicehotline:

#### **Service-Hotline**

**01805 325474**

14 Cent / Minute

aus dem Festnetz der deutschen Telekom

Vor dem Anruf unbedingt Artikel-Nr. und Geräte/Modell Bezeichnung bereit halten. Diese Angaben finden Sie auf dem Typenschild des Gerätes.



### **WARNUNG!**

Reparaturen und Wartungen dürfen nur von Fachkräften (z.B. Fakir Kundendienst) durchgeführt werden. Dabei dürfen nur Original Fakir Ersatzteile eingesetzt werden. Nicht fachgerecht reparierte und gewartete Geräte stellen eine Gefahr für den Benutzer dar.

## Lieferumfang

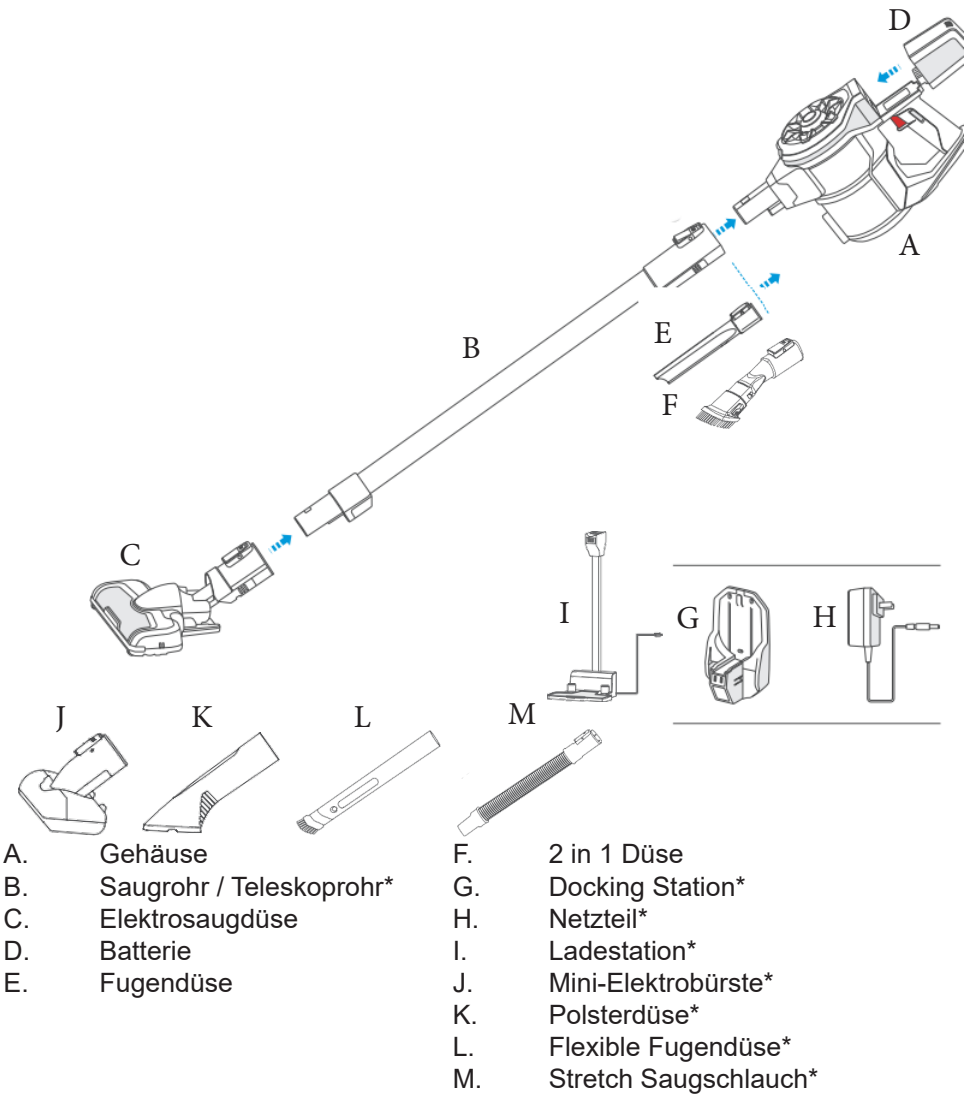

- |    |                          |    |                       |
|----|--------------------------|----|-----------------------|
| A. | Gehäuse                  | F. | 2 in 1 Düse           |
| B. | Saugrohr / Teleskoprohr* | G. | Docking Station*      |
| C. | Elektrosaugdüse          | H. | Netzteil*             |
| D. | Batterie                 | I. | Ladestation*          |
| E. | Fugendüse                | J. | Mini-Elektrobürste*   |
|    |                          | K. | Polsterdüse*          |
|    |                          | L. | Flexible Fugendüse*   |
|    |                          | M. | Stretch Saugschlauch* |

\* depends on equipment

Typ : Das Zubehör kann mit dem Saugrohr / Teleskoprohr\* verbunden werden, um hohe oder unzugängliche Bereiche zu reinigen.

## Technische Daten

Model	Starky   HSA 600 L	Starky   HSA 800 XL Q
Art.-Nr.:	30 75 003	30 95 003
Akku	Li-Ion 21,6V 2200 mAh	Li-Ion 21,6V 2200 mAh
Ladezeit	3 h	1 h
Saugstufen	2	2
Motor	360 W	360 W
Unterdruck	15 kPa	15 kPa
Staub Kapazität	0,4 l	0,4 l
Laufzeit max/min Leistung	ca. 20 / 6 min	ca. 20 / 6 min
Maße HxBxT	25,5 X 19,8 cm	25,5 X 19,8 cm
Gewicht	3 / 6,4 kg	3 / 6,4 kg
Geräuschpegel	82 dB(A)	85 dB(A)

	HSA 600 L	HSA 800 XL Q
2 in 1 Düse	●	●
Fugendüse	●	●
Mini-Elektrobürste	□	□
Polsterdüse	□	□
Flexible Polsterdüse	□	□
Stretch Saugschl.	□	□
Docking Station	●	○
Netzteil	●	○
Ladestation	○	●

- Lieferumfang
- Nicht im Lieferumfang
- Zubehör

## Auspacken

Packen Sie das Gerät aus und überprüfen Sie den Inhalt der Verpackung auf Vollständigkeit (siehe Lieferumfang).

Sollten Sie einen Transportschaden bemerken, wenden Sie sich umgehend an Ihren Händler.

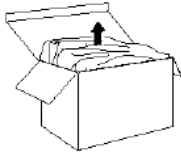
**Hinweis!**

Bewahren Sie die Verpackung zur Aufbewahrung und für spätere Transporte auf (z.B. für Umzüge, Service).

**Warnung!**

Verwenden Sie niemals ein defektes Gerät.

## Montieren

HSA 600 L

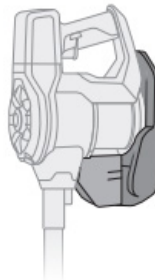
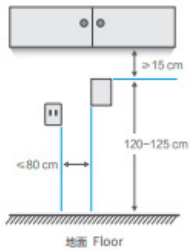

HSA 800 XL Q



Bild 2

## **ACHTUNG!**

- Nur an stabilen Wänden anbringen. Beim anbringen an Holzwänden, sollten diese dicker als 10 mm sein.
- Nicht an Metallwänden befestigen.
- Die Wand muss gerade sein.
- Die Umgebungstemperatur muss zwischen 5°C und 40°C betragen
- Beim Bohren sicher sein, dass sich in der Wand, keine Rohre oder Leitungen befinden
- Das Geräte darf, beim einhängen in die Ladestation nicht den Boden berühren.

## Laden des Akkus

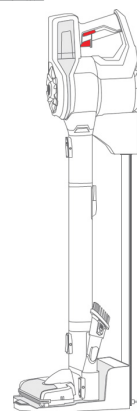
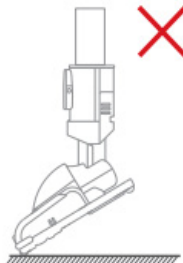
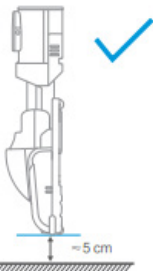
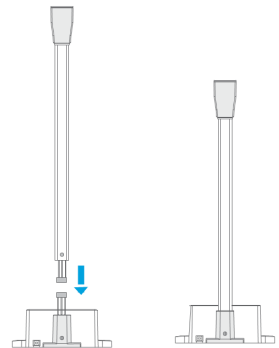
### Hinweise zum Laden des Akkus

## **ACHTUNG!**

Der Akku wird nur aufgeladen, wenn der Akkusauger ausgeschaltet ist.

## **ACHTUNG!**

Laden Sie das gerät nur auf, wenn der Akku abgekühlt ist..

Entfernen Sie das Gerät von der Ladestation, wenn alle LED zu gleichen zeit blinken. Lassen Sie das Gerät abkühlen bevor sie es wieder zum Laden anstecken.

## HSA 600 L

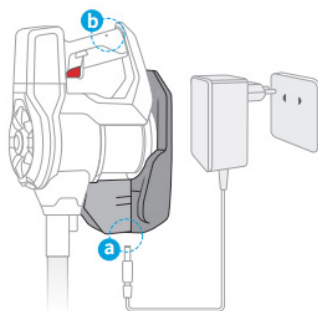

1. Laden mit der Docking Station:  
Verbinden Sie Das Ladegerät mit der Docking Station **(a)**.  
Stecken Sie das Gerät in die Docking Station. Die Ladeanzeige am Akku beginnt zu blinken.
2. Laden ohne Docking Station:  
Verbinden Sie das Ladegerät direkt mit dem Gerät **(b)**.  
Die Ladeanzeige am Akku beginnt zu blinken.

Leuchten alle 3 LEDs der Ladeanzeige dauerhaft, ist der Akku vollständig geladen.

## HSA 800 XL Q

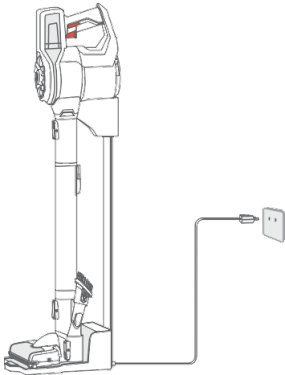

Verbinden Sie die Netzleitung mit einer Steckdose. Stecken Sie das Gerät mit eingeschobenem Teleskoprohr in die Ladestation. Die Ladeanzeige beginnt zu blinken.

Leuchten alle 3 LEDs der Ladeanzeige dauerhaft, ist der Akku vollständig geladen.

## Bedienung

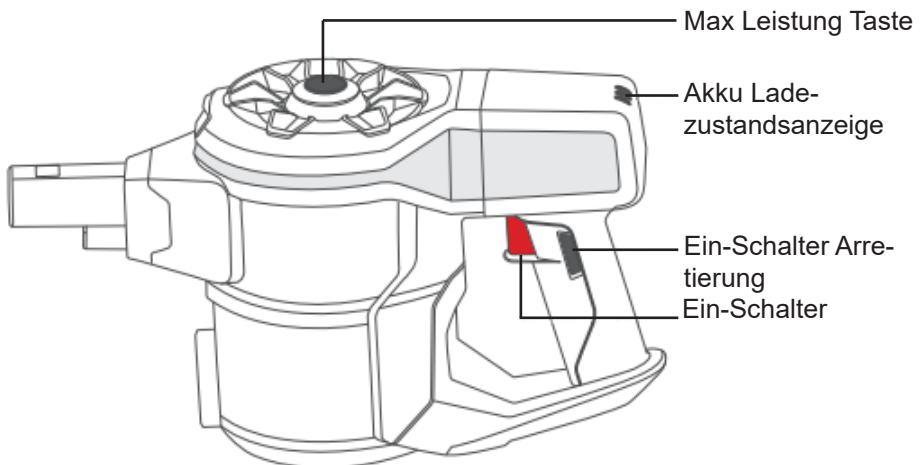

- Drücken Sie den Ein-Schalter um mit dem Saugen zu beginnen. Während Sie den Ein-Schalter drücken, können Sie die Arretierung nach oben schiebern um den Ein-Schalter permanent gedrückt zu lassen ohne ihn selbst zu drücken.
- Drücken Sie die Max. Leistung Taste um zwischen den beiden Leistungsstufen zu wechseln.
- Lassen den Ein.Schalter los um das Gerät aus zu schalten. Wenn sie Die Arretierung benutzt haben, drücken Sie den Ein.Schalter und schieben Sie die Arretierung nach unten.

## Teleskoprohr nur HL 800 XL Q

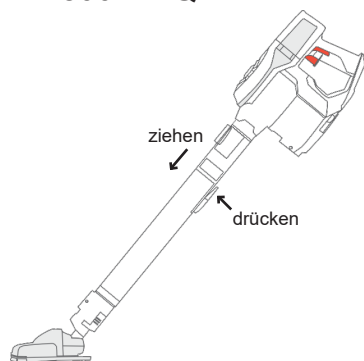

Drücken Sie den Entriegelungsknopf und ziehen Sie das Teleskoprohr soweit heraus, wie sie es benötigen.

## Change battery

### **Achtung!**

Schalten Sie das Gerät aus bevor Sie die Batterie entnehmen. Entfernen Sie die Batterie bevor Sie das Gerät entsorgen und führen Sie die Batterie dem recycling zu.

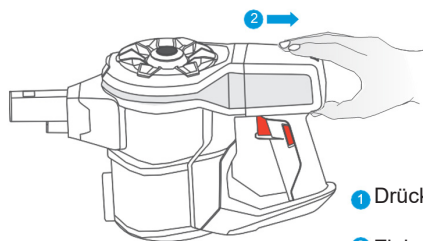

① Drücken Sie den Entriegelungsknopf.

② Ziehen Sie die Batterie heraus.

## Reinigen

**Warnung!**

Schalten Sie den Bodenstaubsauger aus und ziehen Sie den Netzstecker sowie entfernen Sie die Leitung des Ladegerätes, bevor Sie mit Reinigung und Wartung beginnen. .

**Achtung!**

Verwenden Sie keine Reinigungsmittel, Scheuermittel oder Alkohol. Diese würden das Gehäuse beschädigen.

Reinigen Sie das Gerät nur trocken oder mit einem feuchten Tuch.

Auch den Filterraum können Sie nach Bedarf mit einem feuchten Tuch reinigen.

## Staubbehälter leeren

**Hinweis!**

Achten Sie immer darauf, dass alle Filter eingesetzt sind, bevor Sie den Sauger benutzen.

## 1. Staubbehälter entleeren

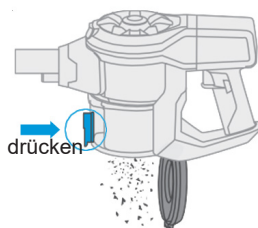
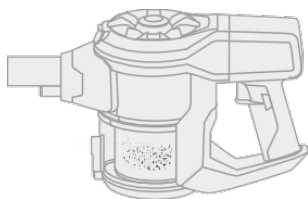

## 2. Reinigen des Filtersystems

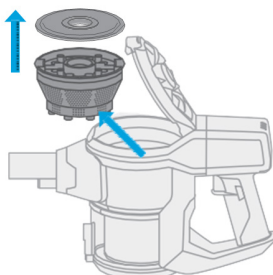
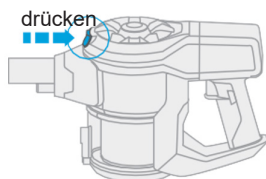



## 3. Abbau des Staubbehälters

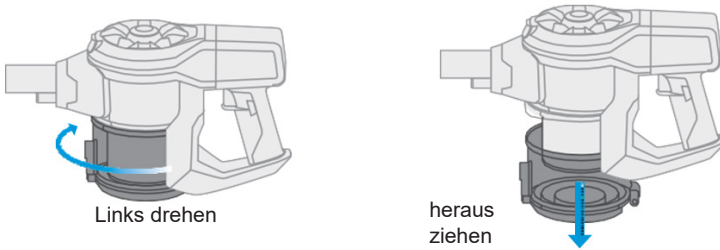

## 4. Reinigen des Schaumstofffilters

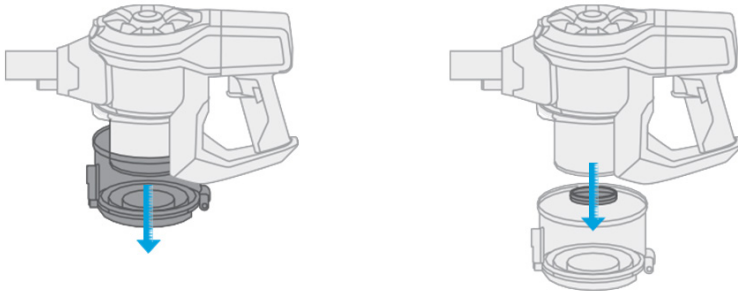

5. Gerät erst wieder zusammen bauen, wenn alle Teile trocken sind.

**Attention!**

Niemals den elektrischen Teil des Gerätes mit Wasser reinigen. Bevor Sie das Gerät zusammen bauen, müssen alle Teile vollständig trocken sein!

## Reinigen der Elektrobürste

### 1. Abnehmen der Elektrobürste

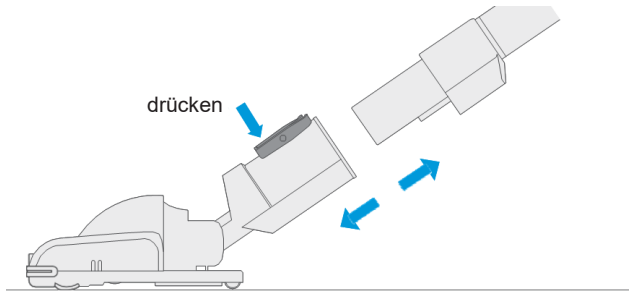

2. Entriegeln Sie die Bürstenrollenarretierung. Nehmen Sie die Bürstenrolle heraus und reinigen Sie diese.

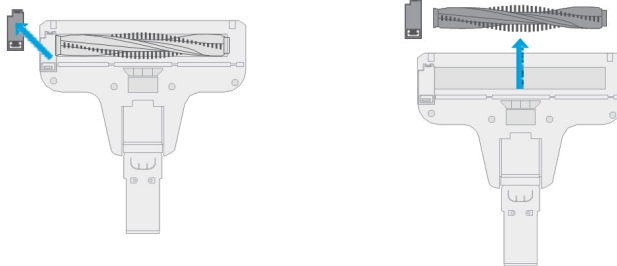

Tip: Die Bürstenrolle ist komplett waschbar.



### Attention!

Nur der Bürstenroller ist waschbar! Kein Öl oder sonstiges Schmiermittel verwenden! Die Bürste im Betrieb nicht berühren. benutzen Sie das Gerät nicht, wenn der Bürstenroller schäden aufweist.

Sehr geehrte Kundin, sehr geehrter Kunde,  
unsere Produkte unterliegen einer strengen Qualitätskontrolle.  
Sollte dieses Gerät trotzdem nicht einwandfrei funktionieren,  
bedauern wir dies sehr. Bevor Sie sich an unseren  
Kundendienst wenden, prüfen Sie, ob Sie den Fehler selbst  
beseitigen können.



### Warnung!

Schalten Sie das Gerät aus und ziehen Sie den Netzstecker, bevor Sie nach der Abkühlphase mit der Fehlersuche beginnen. So verhindern Sie, dass das Gerät versehentlich eingeschaltet wird.



### Hinweis!

Wenn Sie einen Fehler nicht selbst beseitigen können oder im Falle einer geplanten Rücksendung, wenden Sie sich bitte im Voraus an unsere Servicehotline:

**Service-Hotline**

**01805 325474**

14 Cent / Minute

aus dem Festnetz der deutschen Telekom

### Vor dem Anruf unbedingt

**Geräte / Modellbezeichnung** mit 7-stelliger **Art.-Nr.**

z.B **62 58 006** und Fertigungsdatum **2016-05**

(Diese Angaben finden Sie auf dem Typenschild des Gerätes.)

**oder** die 7-stellige **Ersatzteil-Nummer** bereit halten.



### Achtung!

Reparaturen und Wartungen dürfen nur von Fachkräften (z.B. Fakir-Kundendienst) ausgeführt werden. Dabei dürfen nur Original-Fakir-Ersatzteile verwendet werden. Nicht fachgerecht reparierte und gewartete Geräte stellen eine Gefahr für den Benutzer dar.

Fehler	Mögliche Ursache	Abhilfe
Gerät läuft nicht oder Lädt nicht.	Batterie ist leer.	Batterie laden.
	Gerät ist aus.	Gerät einschalten.
	Gerät lädt nicht.	Steckdose führt keinen Strom. Netzteil defekt.
Gerät nimmt keinen Schmutz auf.	Staubbehälter ist überfüllt.	Staubbehälter leeren.
	Filter ist verschmutzt.	Den entsprechenden Filter reinigen, bzw. wechseln.
	Düse, Rohr sind verstopft.	Entfernen Sie die Verstopfung. Benutzen Sie dazu falls erforderlich einen langen Holzstab (z.B. Besenstiel).
	Eingestellte Saugleistung ist dem Bodenbelag nicht angemessen.	Passen Sie die Saugleistung an den Bodenbelag an.
Gerät läuft ungewöhnlich laut.	Eingesaugte Partikel versperren den Luftweg.	Entfernen Sie die Partikel. Benutzen Sie dazu falls erforderlich einen langen Holzstab (z.B. Besenstiel).

Wenn das Gebrauchsende des Gerätes erreicht ist, insbesondere wenn Funktionsstörungen auftreten, machen Sie das ausgediente Gerät unbrauchbar, indem Sie den Netzstecker aus der Steckdose ziehen und das Stromkabel durchtrennen.



Entsorgen Sie das Gerät entsprechend der in Ihrem Land geltenden Umweltvorschriften. Die Verpackung des Gerätes besteht aus recyclingfähigen Materialien. Geben Sie diese sortenrein in die dafür vorgesehenen Sammelbehälter, damit sie der Wiederverwertung zugeführt werden können.



Ausgediente elektrische und elektronische Geräte enthalten schädliche Stoffe, die aber vorher für Funktion und Sicherheit der Geräte notwendig gewesen sind.

Geben Sie das ausgediente Gerät auf keinen Fall in den Restmüll!

Im Restmüll oder bei falschem Umgang mit ihnen sind diese Stoffe für die menschliche Gesundheit und die Umwelt schädlich.

Ausgediente elektrische und elektronische Geräte enthalten oft noch wertvolle Materialien.

Elektrische Abfälle dürfen nicht zusammen mit Haushaltsabfällen entsorgt werden. Geben Sie das ausgediente Gerät bei einer zentralen Sammelstelle ab.

Nutzen Sie die in Ihrem Wohnort eingerichtete Sammelstelle zur Rückgabe und Verwertung von elektrischen und elektronischen Altgeräten. Wenden Sie sich für Ratschläge zum Recycling an Ihre Kommunalbehörde oder Ihren Händler.

Sie können die benutzen Filter und Filterbeutel mit Ihrem Hausmüll entsorgen.

Dieses Gerät entspricht der WEEE Directive 2012/19/EU

**Für dieses Gerät leisten wir Garantie gemäß nachstehenden Bedingungen:**

1. Der Käufer / die Käuferin hat seinen / ihren allgemeinen Wohnsitz / Firmensitz in der EU und das Gerät ist bei einem Fachhändler mit Sitz in Deutschland gekauft worden.
2. Wir verpflichten uns, das Gerät bei für Sie kostenfreier Einsendung an uns kostenlos in Stand zu setzen, wenn es infolge Material- oder Montagefehler innerhalb von 24 Monaten (bei gewerblicher Nutzung sowie bei Verwendung zu selbständig beruflichen Zwecken innerhalb von 12 Monaten) schadhaft / mangelhaft und uns innerhalb der Garantiefrist gemeldet wurde.  
Voraussetzung für unsere Garantiepflicht ist stets eine sachgemäße Behandlung des Gerätes. Die Garantiefristen beginnen mit dem Kaufdatum.
3. Teile, die einer natürlichen Abnutzung unterliegen (z.B. Antriebsriemen, Akkus, Batterien, Bürsten, Filter), fallen nicht unter die Garantie
4. Der Garantieanspruch erlischt, wenn Eingriffe oder Reparaturen von Personen vorgenommen werden, die hierzu von uns nicht autorisiert sind. Ferner dürfen weder fremde Ersatz- oder Zubehörteile eingebaut werden.
5. Die Garantieleistung besteht vorzugsweise in der Instandsetzung bzw. im Austausch der defekten Teile. Reparaturen am Aufstellungsort können nur für stationär betriebene Großgeräte verlangt werden. Zum Nachweis der Garantieansprüche ist die Rechnung oder Kassenquittung des Händlers mit Kaufdatum beizufügen.
6. Sofern eine Reparatur erfolglos war und der Schaden bzw. Mangel auch nach einer Nachbesserung nicht beseitigt werden kann, wird das Gerät durch ein gleichwertiges ersetzt. Ist weder eine Reparatur noch ein Ersatz möglich, besteht das Recht auf Rückgabe des Gerätes und Erstattung des Kaufpreises. Im Falle eines Umtauschs oder Erstattung des Kaufpreises kann für die Zeit des Gebrauchs ein Nutzungsentgelt geltend gemacht werden.
7. Garantieleistungen bewirken keine Verlängerung der Garantiefrist und setzen auch keine neue Garantiefrist in Gang. Die Garantiefrist für eingebaute Ersatzteile endet mit der Garantiefrist für das ganze Gerät.
8. Die vertraglichen bzw. gesetzlichen Regelungen zur Mangelbeseitigung bleiben von den Garantiebestimmungen unberührt.

**Gültig ab 1. Juni 2014**



## **Fakir Hausgeräte GmbH**

Industriestraße 6

D-71665 Vaihingen / Enz

Postfach 1480

D-71657 Vaihingen / Enz

Tel.: +49 7042 / 912-0

Fax: +49 7042 / 912-360

[www.fakir.de](http://www.fakir.de)

[info@fakir.de](mailto:info@fakir.de)



© 2017 Fakir Hausgeräte GmbH

Änderungen vorbehalten

Subject to revision

30 75 994 - 9802 de