



***Dynamic 300 – 380 - 450***

***Class A***  
***electronic***  
***dual motor***

**COMMERCIAL TWO MOTOR UPRIGHT VACUUM CLEANER**

***Dynamic 300 (12") Models:***

- 11 12 01 ÷ 05 V.230 - 240/50
- 11 12 01 E ÷ 05 V.230 - 240/50 (with electronic vacuum control)
- 11 12 07-08-11-12 V.120/60
- 11 12 07 E V.120/60 (with electronic vacuum control)
- 11 12 06 V. 100/55
- 11 12 06 E V.100/55 (with electronic vacuum control)

***Dynamic 380 (15") Models:***

- 11 15 01 ÷ 05 V.230 - 240/50
- 11 15 01 E ÷ 05 V.230 - 240/50 (with electronic vacuum control)
- 11 15 07-08-11-12 V.120/60
- 11 15 07 E V.120/60 (with electronic vacuum control)
- 11 15 06 V. 100/55
- 11 15 06 E V.100/55 (with electronic vacuum control)

***Dynamic 450 (18") Models:***

- 11 18 01 ÷ 05 V.230 - 240/50
- 11 18 07-08-11-12 V.120/60
- 11 18 06 V. 100/55



**OWNERS GUIDE AND PARTS MANUAL**  
**ISTRUZIONI PER L'USO E LISTA DELLE PARTI DI RICAMBIO**  
**BEDIENUNGSANWEISUNG UND ERSATZTEILLISTE**  
**MODE D'EMPLOI ET PIÈCES DE RECHANGE**  
**INSTRUCCIONES PARA EL USO Y PIEZAS DE RECAMBIO**

| TABLE OF CONTENTS   | INDICE  | INHALTSVERZEICHNIS  | TABLE DES MATIERES  | INDICE  |
|---|---------|---|---|---|
| Important safety instructions   | 3       | Zur besonderen Beachtung  | Consignes des sécurité  | Instrucciones importantes de seguridad  |
| Grounding instructions  | 3       | Thermo/Amperemeterschutz des Saugmotors                         | Protecteur Thermo/Ampèremétrique du moteur aspirant                               | Protector Termo/Amperométrico para protección motor aspirante                               |
| Thermal vacuum motor protector  | 4       | Ihre Maschine kennenlernen                                      | Pour connaître votre machine  | Conozca su máquina  |
| Know your machine   | 5       | Die Maschine in Betrieb setzen                                  | Montage   | Instrucciones para el montaje   |
| Assembly instructions   | 6       | Bedienung der Maschine  | Mise en service de la machine   | Instrucciones de funcionamiento   |
| Operating instructions  | 6-7     | Saugbürsten- Höhenverstellung                                   | Réglage de la brosse  | Regulación de la altura del bateador  |
| Brush adjustment  | 7       | D.C.S. (Trockenreinigung)                                       | D.C.S. (nettoyage à sec)  | D.C.S. (lavado en seco)   |
| Dry Cleaning System   | 8       | Wartung   | Entretien   | Mantenimiento   |
| Maintenance   | 9-10-11 | Zubehör   | Accessoires   | Accesorios  |
| Accessories   | 11      | Technische Daten  | Caractéristiques techniques   | Características técnicas  |
| Specifications  | 12      | Liste der Ersatzteile   | Liste des pièces  | Lista de piezas de recambios  |
| Parts list  | 13-14   | Garantie  | Garantie  | Garantía  |
| Warranty  | 15-16   | SCHREIBEN SIE SICH HIER DIE SERIENNUMMER UND DEN MODELLTYP AUF. | MARQUER CI-DESSOUS LE MODÈLE ET LE NUMÉRO DE SÉRIE. ET LE GARDER COMME RÉFÉRENCE. | RECUERDE EL MODELO Y EL N° DE SERIE DE SU MAQUINA. GUÁRDELO COMO REFERENCIA PARA EL FUTURO. |
| RECORD THE MODEL AND SERIAL NUMBER OF YOUR MACHINE AND KEEP FOR FUTURE REFERENCE. |         | MODELLTYP _____   | MODÈLE _____  | MODELO _____  |
| MODEL NUMBER _____  |         | SERIENNUMMER _____  | NUMÉRO DE SERIE _____   | NÚMERO DE SERIE _____   |
| SERIAL NUMBER _____   |         |   |   |   |

|   |   |   |
|---|---|---|
| <p>- MANUFACTURER</p> <p>- COSTRUTTORE</p> <p>- HERSTELLER</p> <p>- CONSTRUCTEUR</p> <p>- CONSTRUCTO</p> <p><b>LINDHAUS® SRL</b></p> <p>Via Belgio,22 - Zona Ind.</p> <p>35127 PADOVA - ITALY</p> <p><a href="mailto:vacuum@lindhaus.it">vacuum@lindhaus.it</a></p> <p><a href="http://www.lindhaus.it">www.lindhaus.it</a></p> | <p>The machine is distributed in U.S.A. by:</p> <p><b>LINDHAUS® U.S.A.</b></p> <p>Minneapolis MN – U.S.A.</p> <p>P.O. Box 159 Savage, MN 55378.</p> <p><a href="mailto:info@lindhaus.com">info@lindhaus.com</a></p> <p><a href="http://www.lindhaus.com">www.lindhaus.com</a></p> | <p>- <b>CONGRATULATIONS:</b> We wish to congratulate you on having purchased Dynamic, certainly one of the best and technologically advanced dual motor carpet cleaners. We thank you for your choice and enjoy your new Dynamic!</p> <p>- <b>CONGRATULAZIONI:</b> Ci complimentiamo con voi per aver scelto Dynamic, sicuramente uno dei migliori e tecnologicamente più avanzati battiappeti a due motori. Ringraziando Vi per la preferenza accordataci, Vi auguriamo un piacevolissimo utilizzo della Vs. nuova Dynamic!</p> <p>- <b>GLÜCKWUNSCH:</b> Wir gratulieren Ihnen für Ihre Wahl, sicher ist Ihre Dynamic eine der besten und fortschrittlichsten zweimotorigen Teppichklopfmaschinen. Wir danken Ihnen für Ihre Vorliebe und wünschen Ihnen eine angenehme Verwendung Ihrer neuen Maschine.</p> <p>- <b>FELICITATIONS:</b> Nos meilleurs compliments pour avoir choisi Dynamic, un des meilleurs aspirateurs à deux moteurs fabriqués suivant les technologies les plus avancées. Nous vous remercions pour la préférence et vous souhaitons une agréable utilisation de la nouvelle Dynamic!</p> <p>- <b>CONGRATULACIONES:</b> Nos felicitamos con Ustedes por haber escogido Dynamic, una de las mejores batidoras a dos motores tecnológicamente más avanzada. Les agradecemos por su preferencia y les deseamos un agradable uso de esta nueva Dynamic!</p> |
|---|---|---|

|  |  |  |   |   |
|--|--|--|---|---|
| <p><b>WHEN USING AN ELECTRICAL APPLIANCE, BASIC PRECAUTIONS SHOULD ALWAYS BE FOLLOWED, INCLUDING THE FOLLOWING IMPORTANT SAFETY INSTRUCTIONS</b></p> <p>Read these operating instructions carefully before using</p> <p><b>WARNING</b></p> <p>To reduce the risk of fire, electric shock or injury:</p> <ol style="list-style-type: none"> <li>1. Always disconnect the plug when the machine is not in use and before doing any maintenance or cleaning of the machine.</li> <li>2. Do not use outdoors or on wet surfaces.</li> <li>3. *This appliance is not intended for use by persons (including children) with reduced physical, sensory or lack of experience and knowledge unless they have been given supervision or instruction concerning use of the appliance by a person responsible for their safety. Children should be supervised to ensure that they do not play with the appliance.*</li> <li>4. Use the machine only as described on the present manual. Use only manufacturer's recommended attachments.</li> <li>5. Do not use with damaged cord or plug. If the machine is not working as it should, has been dropped, damaged, left outdoors, or dropped into the water, return it to a authorized dealer for service.</li> <li>6. Do not pull or carry by cord, use cord as a handle, close door on cord, or pull cord around sharp edgcor corners. Do not run appliance over cord. Keep cord away from heated surfaces.</li> <li>7. Do not unplug by pulling on cord. To unplug, grasp the plug, not the cord.</li> <li>8. Do not handle plug or appliance with wet hands.</li> <li>9. Do not put any object into openings. Do not use with any opening blocked; keep free of dust, lint, hair, and anything that may reduce the air flow.</li> <li>10. keep hair, loose clothing, fingers, and all parts of body away from openings and moving parts.</li> <li>11. Turn off all controls before unplugging.</li> <li>12. Use extra care when using on stairs.</li> <li>13. Do not use to pick up flammable or combustible liquid, such as gasoline, or use in areas where they may be present.</li> <li>14. Do not suck up matches, ash or cigarettes that are still burning.</li> <li>15. Avoid vacuuming hard or sharp objects or damage may result.</li> <li>16. Use and keep this machine in a dry environment and at a temperatures between +5°C ÷ +35°C (+41°F ÷ +95°F).</li> <li>17. Do not expose to the sun and UV rays</li> </ol> | <p><b>QUANDO SI USANO APPARECCHI ELETTRICI, DEVONO ESSERE SEGUITE NORMALI PRECAUZIONI, INCLUSE LE SEGUENTI NORME DI SICUREZZA</b></p> <p>Leggere attentamente il manuale di istruzioni prima dell'uso</p> <p><b>ATTENZIONE</b></p> <p>Per ridurre il rischio di fuoco, scosse elettriche o danni:</p> <ol style="list-style-type: none"> <li>1. Staccare sempre la spina dalla presa di corrente quando l'apparecchio non è in uso o prima di eseguire regolazioni o manutenzioni.</li> <li>2. Non usare la macchina all'esterno o su superfici bagnate.</li> <li>3. *Questo apparecchio non è da intendersi adatto all'uso da parte di persone (incluso bambini) con ridotte capacità fisiche, sensoriali o mentali, o prive di esperienza e conoscenza, a meno che siano state supervisionate o istruite riguardo all'uso dell'apparecchio da una persona responsabile della loro sicurezza. I bambini dovrebbero essere supervisionati per assicurarsi che non giochino con l'apparecchio.*</li> <li>4. Usare l'apparecchio solo come descritto nel presente manuale. Usare solo gli accessori raccomandati dal costruttore.</li> <li>5. Non usare con cavo o spina danneggiati. Se la macchina non funziona come dovrebbe, è caduta, danneggiata, lasciata all'esterno, o caduta nell'acqua, ritornatela ad un centro assistenza autorizzato.</li> <li>6. Non tirare mai o trasportare l'apparecchio per il cavo di alimentazione, o tirare il cavo intorno a spigoli, chiudere porte sul cavo. Tenere il cavo lontano da fonti di calore.</li> <li>7. Non staccare mai la spina tirando il cavo. Tirare la spina non il cavo.</li> <li>8. Non tenere la spina o l'apparecchio con mani bagnate.</li> <li>9. Non infilare nessun oggetto nelle aperture.</li> <li>Non usare con le aperture ostruite; mantenerle libere da polvere, capelli e qualsiasi cosa che possa ridurre il passaggio d'aria.</li> <li>10. Mantenere sempre capelli, indumenti larghi, dita e tutte le parti del corpo lontani dalle aperture e dalle parti in movimento.</li> <li>11. Spegnerre tutti i controlli e la macchina stessa prima di staccare la spina.</li> <li>12. Prestare particolare attenzione nell'uso su scale.</li> <li>13. Non usare per aspirare liquidi in genere ed infiammabili, come benzina o in zone dove questa è presente.</li> <li>14. Non aspirare fiammiferi, cenere e mozziconi di sigarette accesi.</li> <li>15. Evitare di aspirare oggetti duri o taglienti per non danneggiare il sacco raccogli polvere e l'apparecchio stesso.</li> <li>16. Usare e conservare l'apparecchio all'interno di ambienti asciutti e ad una temperatura da +5°C ÷ +35°C (+41°F ÷ +95°F)</li> <li>17. Non esporre l'apparecchio ai raggi solari e UV</li> </ol> | <p><b>WENN MAN ELEKTRISCHE GERÄTE BENÜTZT SOLLTE MAN GEWISSE VORSICHTSMASSNAHMEN BEACHTEN, EINSCHLIEßLICH DER FOLGENDEN ZUR BESONDEREN BEACHTUNG</b></p> <p>Lesen Sie die genaue Gebrauchsanweisung vor dem Gebrauch durch</p> <p><b>ACHTUNG</b></p> <p>um Feuergefahr, Elektroschocks oder Schäden einzuschranken:</p> <ol style="list-style-type: none"> <li>1. Gerät nie mit angeschlossenem Netzkabel abstellen. Den Netzstecker bei längerer Nichtverwendung und vor jeder Wartungsarbeit aus der Steckdose ziehen.</li> <li>2. Die Maschine weder draussen noch auf nassen Oberflächen benutzen</li> <li>3. Dieses Gerät ist kein Spielzeug! Bitte große Aufmerksamkeit bei der Arbeit in der Nähe von Kindern.</li> <li>4. Gebrauchsanweisung und Warnungen des Herstellers beachten. Nur zugelassenes Zubehör verwenden.</li> <li>5. Gerät nie bei beschädigtem Netzkabel benutzen.</li> <li>6. Gerät zum Service Center bringen wenn es nicht richtig funktioniert, herumgefallen ist oder dem Regen ausgesetzt wurde.</li> <li>7. Das Kabel stets am Stecker und niemals am Kabel selbst aus der Steckdose ziehen.</li> <li>8. Die Maschine und den Stecker nie mit nassen Händen anfassen</li> <li>9. Keine Gegenstände in die Öffnungen einfügen.</li> <li>Gerät nicht mit verstopften Öffnungen benutzen und von Staub, Haare und alles was den Luftzug einschränken könnte, freihalten.</li> <li>10. Hände, Haare, Fülbe und Kleider: weit von den Öffnungen und sich bewegenden Teilen des Gerätes fernhalten.</li> <li>11. Vor dem Ausziehen des Kabels alle Bedienungselemente und die Maschine selbst ausschalten.</li> <li>12. Bei der Anwendung auf Treppen besonders vorsichtig sein.</li> <li>13. Keine entzündbare Flüssigkeiten wie Benzin aufsaugen.</li> <li>14. Zigaretten, Zündhölzer, heisse Asche und andere rauchenden oder brennenden Gegenstände nicht aufsaugen.</li> <li>15. Das Aufsaugen von scharfkantigen oder harten Gegenständen vermeiden, um den Staubbeutel und die Maschine selbst nicht zu beschädigen</li> <li>16. Gerät an einem trocknen Platz benutzen und aufbewahren, Temperatur zwischen +5°C ÷ +35°C (+41°F ÷ +95°F)</li> <li>17. Gerät nicht Sonnenstrahlen und UV-Strahlen ausseten</li> </ol> | <p><b>QUAND ON UTILISE DES APPAREILS ELECTRIQUES ON DOIT SUIVRE DES RÈGLES FONDAMENTALES</b></p> <p><b>Y COMPRIS LES SUIVANTES CONSIGNES DE SÛRITÉ</b></p> <p>Lire attentivement le mode d'emploi avant l'utilisation</p> <p><b>ATTENTION</b></p> <p>: pour réduire tout risque de feu, décharges électriques ou dégâts.</p> <ol style="list-style-type: none"> <li>1. Débrancher toujours la fiche de la prise de courant quand vous n'utilisez pas l'appareil ou avant tout réglage ou entretien.</li> <li>2. Ne pas utiliser la machine à l'extérieur ou sur les sols mouillés.</li> <li>3. Cette machine n'est pas un jouet ! Faire particulièrement attention en cas d'utilisation à la présence d'enfants.</li> <li>4. Utiliser uniquement l'appareil comme il est indiqué dans le mode d'emploi et utiliser les accessoires recommandés par le fabricant.</li> <li>5. Ne pas utiliser l'appareil si la prise ou le cordon d'alimentation sont endommagés. Si la machine ne fonctionne pas comme elle devrait, à cause de chute, laissez à l'extérieur, tombé dans l'eau, la rapporter à un centre autorisé Lindhaus.</li> <li>6. Ne pas tirer ni transporter la machine par le câble d'alimentation ; ne pas coincer le câble entre les portes et à ne pas le laisser glisser sur des angles tranchants. Tenir le câble loin de toute surface chaude.</li> <li>7. Ne pas débrancher la machine en tirant par le cordon mais uniquement en tirant par la prise.</li> <li>8. Ne pas tenir la fiche ou l'appareil avec les mains mouillées.</li> <li>9. Ne pas introduire d'objets dans les ouvertures. Ne pas utiliser avec les ouvertures bouchées ; les tenir libérées de la poussière, cheveux ou tout ce qui pourrait gêner le passage de l'air.</li> <li>10. Ne pas approcher cheveux , vêtements, doigts etc. des ouvertures et des parties en mouvement.</li> <li>11. Eteindre tous les contrôles et la machine aussi avant de débrancher la fiche.</li> <li>12. Faire très attention à l'utilisation sur les escaliers.</li> <li>13. Ne pas utiliser pour aspirer les liquides en général ou inflammables, comme essence ou endroit ou celle-ci est présente.</li> <li>14. Ne pas aspirer d' allumettes, de cendre ou mégots allumés.</li> <li>15. Eviter d'aspirer les objets durs ou tranchants afin de ne pas abîmer le sac ou l'appareil.</li> <li>16. Utiliser et conserver l'appareil dans un endroit sec et à températures entre +5°C ÷ +35°C (+41°F ÷ +95°F)</li> <li>17. Ne pas exposer l'appareil aux rayons solaires et UV</li> </ol> | <p><b>CUANDO SE USAN APARATOS ELÉCTRICOS DEBEN TOMARSE NORMALES PRECAUCIONES INCLUIDAS LAS SIGUIENTES.</b></p> <p><b>INSTRUCCIONES DE SEGURIDAD</b></p> <p>Lea Atentamente el manual de instrucciones antes del uso</p> <p><b>ATENCIÓN</b></p> <p>: para reducir el riesgo de fuego, descargas eléctricas y daños.</p> <ol style="list-style-type: none"> <li>1. Desconecte siempre el enchufe cuando no use la máquina o antes de cualquier regulación o mantenimiento.</li> <li>2. No usar en lugares exteriores o sobre superficies mojadas.</li> <li>3. No descluide la máquina y no permita que se use como un juguete. Tener cuidado cerca de los niños.</li> <li>4. Utilizar la máquina como está indicado en el manual. Utilizar sólo accesorios recomendados por el fabricante.</li> <li>5. No utilice con enchufe o cable estropeados. Si la máquina no funciona porque cayó, la dejaron al exterior, cayó en el agua, lívela a un centro de asistencia autorizado.</li> <li>6. Nunca tire o lleve el aparato por el cable de alimentación, ni tampoco tire el cable en rincones o puerta cerradas. Tener lejos de las fuentes de calor.</li> <li>7. No desenchufe tirando por el cable. Tire el enchufe, no el cable.</li> <li>8. No tener el enchufe o la máquina con las manos mojadas.</li> <li>9. No poner ningún objeto cerca de las aberturas.</li> <li>10. No utilizar con las aberturas atascadas de polvo, cabellos o cualquier cosa que podría reducir el paso del aire.</li> <li>11. Mantener siempre cabellos, ropas, dedos y todas las partes del cuerpo lejos de las partes en movimiento.</li> <li>12. Apagar todos los controles y la máquina también antes de desenchufar la máquina.</li> <li>13. Tener cuidado cuando se usa en las escaleras.</li> <li>14. No utilizar para aspirar líquidos en general y inflamables como la gasolina ni tampoco en lugar dónde hay estos líquidos.</li> <li>15. No aspire cenizas, ceniza y cigarrillos que estén todavía encendidos.</li> <li>16. No aspire objetos afilados porque podría dañar la bolsa que recoge el polvo y también la máquina.</li> <li>17. Utilizar y poner la máquina en lugares a temperaturas entre +5°C ÷ +35°C (+41°F ÷ +95°F)</li> <li>18. No ponga el aparato a los rayos solares y UV.</li> </ol> |
|--|--|--|---|---|

**FOR U.S.A. and CANADA COMMERCIAL MARKET ONLY**

**Connect to a properly grounded outlet only. See grounding instructions.**

**GROUNDING INSTRUCTIONS**

**WARNING**

This machine must be properly grounded to protect the operator from electrical shock, in a commercial environment, in accordance with safety regulations. Read the safety instructions below before operating the machine.

120 V machines have this kind of three-prong plug at the end of a three-wire electrical cord. The grounding pin on this plug grounds the machine when it is plugged into a three-prong outlet.

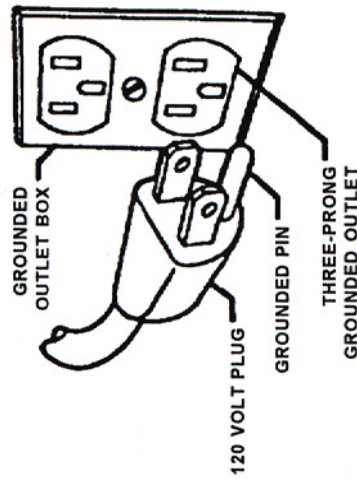
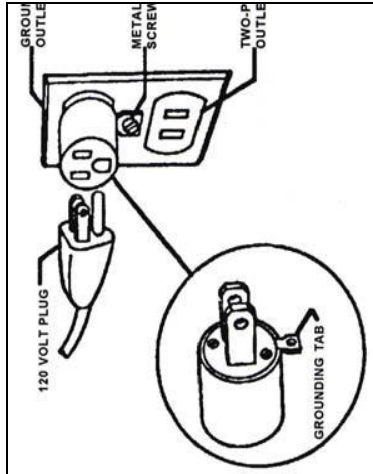

A grounding adapter must be installed as shown here if only two-prong outlets are available. The outlet box must be grounded and the grounding tab (or wire) on the adapter must be installed under the head of screw in the centre of the outlet cover. 120 Volt plugs are available at most hardware stores. Grounding adapters are not approved for use in Canada

- Replace the plug if the grounding pin is damaged or broken.
- The green or (green/yellow) wire in the cord is the grounding wire.
- When replacing a plug, this wire must be attached to the grounding pin only.
- Extension cords connected to this machine should be 12 gauge, three-wire cords with three-prong plugs and outlets. Do not use extension cord more than 50 feet (15 m.) long.

**Technical improvements**

Lindhaus reserves the right to make technical improvements and modifications without prior notice. For this reason, the appliance can deviate in details from the leaflet information.

**Migliorie tecniche**

Lindhaus si riserva il diritto di apportare delle migliorie tecniche e delle modifiche senza preavviso. In tal caso alcuni dettagli potranno non risultare conformi alle informazioni riportate sulla documentazione tecnica.

**Technische Verbesserungen**

Lindhaus behält sich technische Verbesserungen im Rahmen der Modellpflege vor. Daher kann das Gerät in Details von Prospektangaben abweichen.







**Perfectionnements techniques**

Lindhaus se réserve le droit de procéder à des perfectionnements techniques dans le cadre de la gestion de ses modèles. Certains détails de la machine peuvent ainsi différer des données indiquées dans les prospectus.

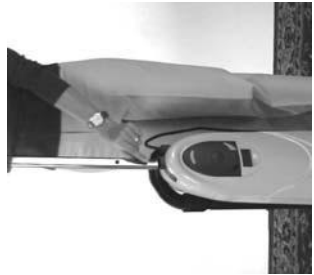
**Mejoras técnicas**

Lindhaus reserva el derecho a hacer cualquier modificación y arreglo técnico sin previo aviso. Por esta razón, los detalles acerca de la maquina podrían resultar diferentes de las informaciones indicadas en el manual de información.

| KNOW YOUR MACHINE  | CONOSCI LA TUA MACCHINA  | LERNEN SIE IHRE MASCHINE KENNEN  | POUR CONNAITRE VOTRE MACHINE   | CONOZCA SU MÁQUINA  |
|--|--|--|--|---|
| <p>Handle grip with rubber cap</p> <p>Cord strain relief</p> <p>Upper cord hook</p> <p>Telescopic handle</p> <p>Handle with suction control</p> <p>4 to 1 stretch hose</p> <p>Paper bag storage</p> <p>Lower cord hook</p> <p>Telescopic wand</p> <p>Carrying handle</p> <p>Crevice tool</p> <p>Foot pedal</p> <p>Upholstery tool</p> <p>Non marking rubber wheels</p> <p>Power switch</p> <p>Full bag light</p> <p>Bag door latch</p> <p>Adjusting knob</p> <p>Electronic control lens</p> <p>Side cover for easy brush change</p> <p>Side wheels</p> | <p>Impugnatura con tappo in gomma</p> <p>Gancio passacavo</p> <p>Gancio avvolgicavo superiore</p> <p>Impugnatura telescopica</p> <p>Impugnatura con controllo aspirazione</p> <p>Tubo estensibile 4 a 1</p> <p>Vano porta sacco di ricambio</p> <p>Gancio avvolgicavo inferiore</p> <p>Tubo telescopico</p> <p>Impugnatura di trasporto</p> <p>Lancia</p> <p>Padalino</p> <p>Bocchetta</p> <p>Ruote gommate</p> <p>Interruttore di accensione</p> <p>Spia sacco pieno</p> <p>Gancio sportello</p> <p>Manopola di regolazione</p> <p>Spie controllo elettronico</p> <p>Sportello laterale per rapida sostituzione rullo</p> <p>Ruotine laterali</p> | <p>Handgriff mit Gummipfropfen</p> <p>Kabelhaken</p> <p>Oberer Kabelhaken</p> <p>Teleskopischer Griff</p> <p>Handgriff mit Saugkontrolle</p> <p>Verlängerungsschlauch 4 zu 1</p> <p>Unterer Kabelhaken</p> <p>Teleskopisches Rohr</p> <p>Raum für Ersatzpapierbeutel</p> <p>Traggriff</p> <p>Flachdüse</p> <p>Strip für Rohransatz</p> <p>Polsterdüse</p> <p>Pedal</p> <p>Gummiräder</p> <p>Hauptschalter</p> <p>Staubbeutelfüllanzeige</p> <p>Einstellknopf</p> <p>Elektronikkontroll-Leuchten</p> <p>Seitenabdeckung für einen einfachen Austausch der Bürste</p> <p>Seitliche Räder</p> | <p>Poignée avec bouchon en caoutchouc</p> <p>Crochet pour le câble</p> <p>Crochet enrouleur de câble supérieur</p> <p>Poignée télescopique</p> <p>Poignée avec contrôle d'aspiration</p> <p>Rallonge extensible 4 à 1</p> <p>Crochet inférieur pour le câble d'alimentation</p> <p>Tube télescopique</p> <p>Porte-sac de rechange</p> <p>Poignée de transport</p> <p>Lance</p> <p>Strip pour suceur</p> <p>Suceur</p> <p>Pédale</p> <p>Roues caoutchoutées</p> <p>Interrupteur principal</p> <p>Voyant sac plein</p> <p>Poignée de réglage</p> <p>Voyant du contrôle électronique</p> <p>Couvercle latéral pour le changement rapide du rouleau</p> <p>Roues latérales</p> | <p>Empuñadura con tapón de goma</p> <p>Gancho pasacable</p> <p>Gancho sujetata cable superior</p> <p>Empuñadura telescopica</p> <p>Empuñadura con control de aspiración</p> <p>Tubo extensible 4 a 1</p> <p>Gancho sujetata cable inferior</p> <p>Tubo telescopico</p> <p>Vano para la bolsa de recambio</p> <p>Manija</p> <p>Lanza</p> <p>Strip para boquilla</p> <p>Boquilla</p> <p>Pedal</p> <p>Ruedas gomadas</p> <p>Interruptor</p> <p>Indicador de bolsa llena</p> <p>Manopla de regulación</p> <p>Indicador del control electrónico</p> <p>Puerta lateral para la sustitución rápida del rodillo</p> <p>Ruedas laterales</p> |

|   |  |   |   |  |   |
|---|--|---|---|--|---|
|   | <p><b>ASSEMBLY INSTRUCTIONS</b></p> <p>Insert the chrome handle into the hole in the top of the switch housing. Push down until the button snaps into the proper position.</p> | <p><b>ISTRUZIONI PER LA MESSA IN FUNZIONE</b></p> <p>Inserire il tubo cromato nell'apposita sede e premere fino a quando il pulsante scatta nell'apposita sede.</p>                         | <p><b>MONTAGE</b></p> <p>Die verchromte Führungsstange in die Öffnung des Saugaggregats einsetzen und hinunterdrücken bis der Arretierknopf einschnappt.</p>                                | <p><b>MONTAGE</b></p> <p>Introduire le timon dans son logement sur l'agrégat d'aspiration et le pousser vers le bas jusqu'à ce que le bouton de blocage encliquette.</p>   | <p><b>INSTRUCCIONES PARA EL MONTAJE</b></p> <p>Introduzca el tubo cromado dentro del hueco que está encima del interruptor. Empuje hacia abajo hasta que el botón encaje en el hueco que está entre el interruptor y el indicador de bolsa llena.</p> |
|    | <p>Wind the electrical cord around the cord hook on the handle and the swing out cord hook on the back of the machine.</p>   | <p>Avvolgere il cavo tra i ganci avvolgicavo superiore e inferiore situati nel retro della macchina.</p>  | <p>Netzkaabel zwischen dem oberen und dem unteren Kabelhaken, die sich auf der Rückseite der Maschine befinden, aufrollen.</p>  | <p>Enrouler le câble d'alimentation de ses crochets supérieurs et inférieurs qui se trouvent au derrière de la machine.</p>  | <p>Introduzca una extremidad del tubo flexible en su lugar encima del cuerpo aspirante y otra en el tubo telescópico. Fijar el tubo con los ganchos adecuados al lado derecho de la máquina y debajo de la empuñadura.</p>                            |
|   | <p>To release the cord, push the button and push the handle down. Slide the handle back into the locked position before using the machine.</p>                                 | <p>Per sganciare il cavo dagli appositi agganci premere il pulsante e spingere l'impugnatura verso il basso. Riportare l'impugnatura in posizione di blocco prima di usare la macchina.</p> | <p>Das aufgewickelte Netzkabel kann schnell vom Haken gelöst werden indem die Arretierknöpfe gedrückt werden und die Führungsstange nach unten gestossen wird, bis der Knopf einrastet.</p> | <p>Si le câble est enroulé sur les crochets, il est possible de le libérer rapidement en pressant sur les boutons de blocage et en faisant coulisser légèrement le timon vers le bas. Refaire coulisser ensuite le timon vers la haut jusqu'à ce que le bouton de blocage encliquette.</p> | <p>Enrolle el cable alrededor del gancho superior e inferior. Para soltar el cable, pulse el botón que está situado entre el interruptor y el indicador de bolsa llena. Poner la empuñadura en posición de bloqueo, antes de usar la máquina.</p>     |
|  <p><b>0</b></p>  <p><b>1</b></p> | <p><b>OPERATING INSTRUCTIONS</b><br/>Switch on the machine by pushing the power switch</p> <p><b>0 is OFF</b><br/><b>1 is ON</b></p>   | <p><b>ISTRUZIONI PER IL FUNZIONAMENTO</b><br/>Accendere la macchina schiacciando l'interruttore di accensione,</p> <p><b>0 è SPENTO</b><br/><b>1 è ACCESSO</b></p>                          | <p><b>BEDIENUNG DER MASCHINE</b><br/>Klippschalter einschalten</p> <p><b>0 ist AUS</b><br/><b>1 ist EIN</b></p>   | <p><b>MISE EN SERVICE DE LA MACHINE</b><br/>Allumer l'aspirateur appuyant sur l'interrupteur principal</p> <p><b>0 est ARRET</b><br/><b>1 est MARCHE</b></p>   | <p><b>INSTRUCCIONES PARA EL FUNCIONAMIENTO</b><br/>Encender la máquina apretando el interruptor</p> <p><b>0 está ENCENDIDO</b><br/><b>1 está APAGADO</b></p>  |
|    | <p>depress the foot pedal (by foot) and move the vacuum body in working position.</p>  | <p>premere il pedolino di sgancio ed inclinare la macchina in posizione di lavoro.</p>  | <p>und die Führungsstange durch Drücken des Arretierknopfes mit dem Fuss einrasten und in Arbeitsposition bringen.</p>  | <p>Presser le pédale et incliner la machine en position de travail.</p>  | <p>Apretar el pedal e inclinar la máquina en posición de trabajo.</p>   |



### ELECTRONIC VACUUM CONTROL (optional)

**Not available in U.S.A.**  
The variable suction control allows you to vary the amount of suction for different applications. Example:  
- Vacuuming carpets and floors - Set on **Maximum**  
- Drapes, lamp shades, etc. or using the DCS (dry carpet system)-Set on **Minimum**.

### BRUSH HEIGHT ADJUSTEMENT

Your carpet cleaner has several built-in safeguards to protect components from overload damage. The electronic circuitry that operates the red light on the base indicates that the motor is overloading because the brush height is set too low or there is debris hindering the movement of the brush roller. If the overload is excessive the circuitry will shut off the brush motor and the red light will stay on until the problem is corrected. When the problem is corrected turn the switch off, wait for a moment and turn it back on. Make sure you unplug the machine while inspecting the brush roller for debris.



**STEP 1**



**STEP 2**

**STEP 1:** With machine on and handle in normal operating position, slowly rotate brush adjustment knob clockwise until red light turns on.  
**STEP 2:** Turn brush adjustment knob slowly counter-clockwise until red light turns off.  
**NOTE:** If the red light goes on and off intermittently while vacuuming, this is correct. If the red light stays on all the time, turn the knob as **STEP 2**.

In case of area rugs with fringed ends the machine must be used from the center to the outside. For the best result on wall to wall carpet follow the natural weave of the carpet to obtain a consistent surface appearance.



### CONTROLL O ELETTRONICO ASPIRAZIONE (opzionale)

La regolazione della potenza aspirante consente di scegliere la condizione più adatta al tipo di lavoro da svolgere:  
- Battipappeto / Aspirapolvere : **Max.**  
- Tende e lavaggio a secco: **Min.**

### DISPOSITIVO PER REGOLARE L'ALTEZZA

Il Vs. battipappeto ha diversi dispositivi di sicurezza per proteggere i componenti da danni dovuti a sovraccarico. Il circuito elettronico che mette in funzione la spia rossa sulla base indica che il motore è in sovraccarico perché l'altezza della spazzola è troppo bassa o perché ci sono detriti che bloccano il funzionamento del rullo. Se il sovraccarico è eccessivo il circuito spegnerà il motore elettrosazzola e la spia rossa rimarrà accesa finché il problema non viene risolto. Spegnera l'interruttore, togliere la spina e quando il problema è risolto, riaccendere la macchina.

**PASSO :1** con la macchina accesa e con l'impugnatura in posizione normale di lavoro, ruotate piano in senso orario il regolatore finché la spia rossa si accende.

**PASSO 2:** ruotate il regolatore in senso antiorario fino a che la spia rossa si spegne.  
**NOTA:** se la spia rossa si accende in modo intermittente mentre la macchina è in lavoro, la regolazione è corretta. Se invece rimane sempre accesa, regolare come passo 2.

In caso di tappeti con frange bisogna procedere dall'interno verso l'esterno. Con tappeti a tinta unita o moquette con trame che tendono a formare strisce, è consigliabile seguire la direzione del pelo per ottenere una superficie omogenea.

### ELEKTRONISCHE SAUGKONTROLLE (optional)

Die Regulierung der Ansaugleistung erlaubt es, die Einstellung auszuwählen, die für die auszuführende Arbeit am besten geeignet ist:  
Teppichklopfmaschine/Staubsauger: **Max.**  
Vorhänge und Trockereinigung: **Min.**

### SAUGBÜRSTEN HÖHENVERSTELLUNG

Bürstenverstellung drehen, um die Bürstenhöhe von 1 mm-10mm einzustellen. Die Bürstenhöhe sollte den jeweiligen Teppichbelägen angepasst werden.  
Die Bürstmotor-Kontrolllampe in grüner Position zeigt die korrekte Höheneinstellung der Bürste an. Sobald die Lampe auf rot wechselt, ist die Bürste zu tief eingestellt. Nach einigen Sekunden Betrieb auf Rotlicht schaltet der Motor automatisch ab. Hauptschalter ausschalten, Netzkaabel aus der Steckdose ziehen und, wenn das Problem behoben ist, schalten Sie die Maschine nochmals ein.

**SCHRITT 1:** Bei eingeschalteter Maschine und mit Griff in normaler Arbeitsstellung, den Regler langsam im Uhrzeigersinn drehen, bis sich die rote Kontrolllampe einschaltet.

**SCHRITT 2:** Den Regler gegen den Uhrzeigersinn drehen, bis sich die rote Kontrolllampe ausschaltet.

**ANMERKUNG:** Wenn die rote Kontrolllampe ab und zu aufleuchtet während die Maschine arbeitet, ist die Regulierung korrekt, wenn sie hingegen immer anbleibt, regulieren wie Schritt 2.

Teppiche mit Fransen sollten von innen nach aussen gesaugt werden. Uniforme oder tieffloorige Teppiche sollten immer in Richtung des Floors (im Strich) gesaugt werden.

### CONTROL ELECTRONIQUE DE L'ASPIRATION (optional)

Le réglage de la puissance d'aspiration permet de choisir la condition, la plus indiquée au type de travail:  
Aspiro-batteur/Aspirateur: **Max.**  
Rideaux et lavage a sec: **Min.**

### REGLAGE DE L' HAUTEUR

Votre aspiro-batteur a plusieurs dispositifs de sécurité pour protéger ses composants contre les dangers de surcharge. Le circuit électronique qui actionne le voyant rouge, indique que le moteur est en surcharge, soit à cause de l'hauteur de la brosse, trop basse, soit à cause des débris qui empêchent le fonctionnement du rouleau. Si la surcharge est excessive, le circuit arrêtera le moteur de la brosse et le voyant rouge restera allumé jusqu'à ce que le problème sera résolu. Eteindre l'appareil, débrancher et le rallumer que lorsque le problème sera résolu.

**PAS 1:** Mettre l'appareil en marche et la poignée en position normale de travail, tourner doucement le régulateur en sens horaire, jusqu'à ce que le voyant rouge s'allume.

**PAS 2:** Tourner le régulateur en sens anti-horaire, jusqu'à ce que le voyant rouge s'éteigne.

**REMARQUE:** Si le voyant rouge clignotte pendant que l'appareil est en marche le réglage est correct, si par contre il reste toujours allumé, il faut régler d'après le pas n°2.

Sur les tapis à franges, passer l'aspiro-batteur de l'intérieur vers l'extérieur. Sur les tapis d'une seule couleur et les moquettes qui ont la tendance à laisser des rayures, il est conseillé de suivre le sens du poil afin d'obtenir une surface parfaitement homogène.

### CONTROL ELECTRONICO DE L'ASPIRACION (optional)

La regulación de la aspiración permite elegir la condición de trabajo más idónea:  
Batidura/Aspiradora: **Max.**  
Cortinas y lavado a seco: **Min.**

### REGULACIÓN DE LA ALTURA

Su bateador tiene varios dispositivos de seguridad para proteger los componentes de daños debidos a problemas de sobrecarga. El circuito electrónico que pone en funcionamiento la luz roja, indica que el motor está sobrecargado porque la altura del cepillo está colocada demasiado baja o hay desechos que dificultan el movimiento del rodillo. Si la sobrecarga es excesiva, el circuito desconectará el motor del cepillo y la luz roja permanecerá encendida hasta que el problema sea corregido. Cuando el problema esté corregido, apague la luz, espere un momento y vuelvalo a enchufar. Asegúrese de tener todo bien revisado antes de volver a enchufar la máquina.

**PASO 1:** Con la máquina encendida y el mango en posición normal de trabajo, lentamente gire la ruedecilla en el sentido de las agujas del reloj hasta que la luz roja se encienda.

**PASO 2:** Gire la ruedecilla lentamente en sentido contrario a las agujas del reloj, hasta que la luz roja se apague.

**NOTA:** Si la luz roja se enciende y apaga intermitentemente mientras aspiramos, es correcto. Si la luz roja permanece todo el tiempo encendida, gire la ruedecilla como le indicamos en el paso 2.

En el caso de alfombras con flecos la máquina debe ser usada desde el centro hacia fuera solamente. Con una alfombra lisa ó cuyos tejidos tienen una tendencia a formar líneas, es aconsejable seguir la dirección del material para conseguir un aspecto consistente en la superficie

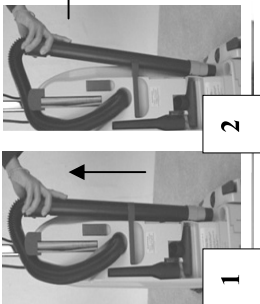

On board attachments are provided for above floor vacuuming requirements. Lift the wand first "1" then pull it out past the wand clip on the right "2".  
Dynamic can be used to clean hard floor surfaces, such as tile, wood, marble etc. by attaching one of the optional Lindhaus hard floor tools to the wand, or with the patented shoe plates.

### DRY CLEANING SYSTEM

#### Dry carpet cleaning function

After thoroughly vacuuming your carpet it is equally important to sanitize the area (once a month for home use, more often in public areas).

Follow these directions carefully

- Unplug your vacuum**  
Remove the brush shoe plate by turning the RED clips
- Replace the "Channel cover" with the "RED converter"
- For stains or high traffic areas on carpets, use the Lindhaus spotter first
- Sprinkle the Lindhaus Dry carpet compound (1 Kg every 15 m<sup>2</sup> - 2 pounds per 150 square feet) approx.
- Using Dynamic converted to DCS go over the carpet as you would when vacuuming. This evenly distributes and penetrates the product into your carpet.
- Wait until the carpet is completely dry (usually 30 min.-longer if very humid)
- Unplug your vacuum**
- Remove the brush shoe plate; clean the base housing with a cloth or a brush to remove any residual product.
- Remove the RED converter and reassemble the channel cover
- Reassemble the shoe plate and vacuum the carpet thoroughly.

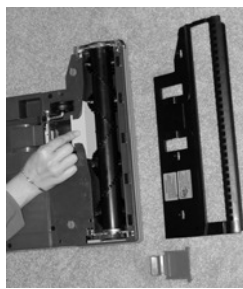

Il vostro battitappeto è anche un aspirapolvere per la pulizia aerea ed è dotato di utili accessori. Estrarre il tubo "1" e poi sganciarlo di lato "2".

Dynamic si può trasformare anche in aspirapolvere per pavimenti duri quali: ceramica, marmo, legno con l'applicazione delle spazzole optional Lindhaus al tubo telescopico, o con i vari coperchi rullo brevettati.

### DRY CLEANING SYSTEM

#### Funzione lavaggio a secco

Dopo aver aspirato bene in entrambe le direzioni il Vs. tappeto, una volta al mese (uso domestico) o più spesso (locali pubblici), è importante igienizzare tappeti e moquette nel seguente modo:

- Staccare la spina**  
Rimuovere il coperchio rullo dopo aver ruotato gli appositi agganci ROSSI
- Sostituire il "coperchio canale aspirazione" con il "convogliatore ROSSO"
- In caso di macchie o superfici particolarmente sporche, utilizzare lo smacchiatore Lindhaus
- Spargere le microspugne Lindhaus (1 Kg ogni 15 m<sup>2</sup>)
- Usando Dynamic convertita in DCS, massaggiare il tappeto passando in entrambe le direzioni fino a far penetrare le microspugne.
- Attendere fino a totale asciugatura (circa 30 min.-di più se molto umido)
- Staccare la spina**
- Smontare il coperchio rullo e pulire bene la base ed i supporti rullo con un panno o una spazzola fino a totale rimozione delle microspugne residue.
- Togliere il "convogliatore ROSSO" e rimontare il "coperchio canale aspirazione"
- Rimontare il coperchio rullo e aspirare tutte le microspugne passando in entrambe le direzioni.

Reinigung und ist mit nützlichem Zubehör ausgestattet. Das Rohr leicht heben „1“ und dann seitlich herausziehen „2“.

Dynamic kann sich auch in einen elektrischen Besen für harten Fußboden verwandeln mit den optionalen Lindhaus Bürsten, welche am Teleskoprohr angebracht werden können oder mit den patentierten Rollenbürstzügen.

### DRY CLEANING SYSTEM

#### Trockenreinigung

Nachdem der Teppich in beide Richtungen gesaugt worden ist, sollte er auch hygienisiert werden und zwar einmal im Monat zuhause und häufiger in öffentlichen Lokalen.  
Bitte gehen Sie wie folgt vor:

- Netzstecker ausziehen**  
Den Rollendeckel entfernen, indem die ROTEN Hacken abgedreht werden
- Den "Saugkanaldeckel" mit dem ROTEN Übermittler ersetzen
- Flecken oder besonders stark verschmutzte Bereiche mit Lindhaus Eco Dry Spotter behandeln
- Streuen Sie die Lindhaus Mikroschwämmchen (1 Kg je 15 m<sup>2</sup>)
- Bei der Benutzung von Diamante auf DCS umgestellt, den grünen Schalter auf OFF und den Hauptschalter auf Pos. II stellen.
- Die Mikro-schwämmchen gut in den Teppich einmassieren indem man in beide Richtungen über den Teppich fährt.
- Vollkommen trocknen lassen (ca 30 min., länger falls noch feucht).
- Netzstecker ausziehen**
- Abdeckung und Walze entfernen, mit einem Tuch oder einer Bürste reinigen um alle restlichen Schwämmchen zu beseitigen.
- Den ROTEN Übermittler entfernen und den Saugkanaldeckel wieder aufmontieren
- Die Walzenabdeckung wieder aufmontieren und die Mikroschwämmchen aufsaugen, indem man den Teppich in beide Richtungen saugt (Schalter 2 ON)

Votre aspirateur-batteur est aussi un aspirateur pour le nettoyage des hauteurs et est équipé de plusieurs accessoires. «Extraire le tube « 1 » et ensuite le décrocher de côté « 2 ».

Dynamic peut aussi être transformée en aspirateur-batteur pour les sols durs comme céramique, marbre, bois en appliquant les brosses en option Lindhaus au tube télescopique et avec les divers couvercles rouleau brevetés.

### DRY CLEANING SYSTEM

#### Fonction nettoyage à sec

Après avoir bien aspiré votre tapis dans les 2 directions, il est important d'hygiéniser les tapis et la moquette une fois par mois (usage domestique) ou plus souvent (établissements publics) de la façon suivante :

- Débrancher la prise**  
Enlever le couvercle rouleau après avoir tourné les crochets ROUGES
- Remplacer le « convoyeur canal d'aspiration » par le « convoyeur ROUGE ».
- En cas de tâches ou surfaces très sales utiliser Lindhaus Eco Dry Spotter
- Répandre les micro-éponges Lindhaus (1 Kg pour 15 m<sup>2</sup>)
- En utilisant Dynamic convertie en DCS, masser le tapis dans les deux directions pour faire pénétrer les micro-éponges.
- Laisser bien sécher (à peu près 30 min., un peu plus si trop humide).
- Détacher la prise**  
Démontez le couvercle rouleau et nettoyez bien la base et les supports rouleau avec un chiffon ou une brosse pour éliminer toutes les micro-éponges présentes.
- Enlever le « convoyeur ROUGE » et remonter le « couvercle canal d'aspiration ».
- Remonter le couvercle rouleau et aspirer toutes les micro-éponges en passant dans toutes les 2 directions.

Su aspiradora es también una escoba eléctrica para las superficies altas y tiene accesorios útiles. Extraer el tubo "1" y sacarlo del lado "2".

Dynamic puede transformarse también en aspiradora para suelos duros como: cerámica, mármol, madera con la aplicación de cepillos opcionales Lindhaus al tubo telescopico u con varias otras tapas cepillo patentadas

### DRY CLEANING SYSTEM

#### Función lavado en seco

Después de haber aspirado bien en ambas direcciones su alfombra, una vez al mes (uso doméstico) o más a menudo (locales públicos) es importante higienizar las alfombras en la siguiente manera:

- Desenchufar**  
Quitar la tapa del rodillo después de girar los apropiados ganchos ROJOS
- Cambiar la "tapa canal de aspiración" con el "convoyor ROJO"
- En caso de manchas o superficies particularmente sucias, utilizar Lindhaus Eco dry spotter.
- Derramar las microesponjas Lindhaus (1 kg cada 15 m<sup>2</sup>)
- Si usa Dynamic convertida en DCS, masajear la alfombra en ambas direcciones hasta que las microesponjas penetren.
- Esperar hasta que se seque totalmente (más o menos 30 min., más si demasiado umeda)
- Desenchufar**  
Desmontar la tapa rodillo y limpiar bien la base y los soportes del rodillo con un paño o un cepillo hasta remover totalmente las microesponjas presentes.
- Quitar el "convoyor ROJO" y montar otra vez la "tapa canal de aspiración"
- Montar otra vez la tapa rodillo y aspirar todas las microesponjas pasando en ambas direcciones.



## CAUTION!

**ALWAYS DISCONNECT THE POWER CORD BEFORE PERFORMING ANY MACHINE MAINTENANCE. CHANGING THE PAPER FILTER BAG**

Gently lift the latch on the front of the bag housing cover and remove it. Remove the full dust bag by carefully removing the cardboard from the safety latch and slide the bag towards you. Seal the used paper bag using the cardboard tab to cover the opening. Install a new paper bag by sliding the opening over the tube and with your fingers, press the vertical cardboard until it touches the ribs of the bag housing. Hook the top cardboard to the safety latch (directions for installing a new bag are also printed on the bags themselves). Replace the paper bag when the red full bag light is on, or if you notice the performance of the machine decline.

**Never operate the machine without an original Lindhaus paper bag.**

## CLOGGING

In case of clog (which could be the problem if your bag full light is on yet your bag is not full) check the following locations: remove the bag and check the internal tube, look through the stretch hose, check the telescopic wand and throat tube that holds the wand, look over the whole brush roll area. Remove any debris that may be obstructing these areas and causing the clog.

## VACUUM INLET FILTER

This filter protects the vacuum motor from damage due to spilled paper bags. It provides for the 3<sup>rd</sup> stage of filtration. **Clean the filter every third time that the paper bag is changed.**

Remove filter from grill and wash out in warm water.

**Let the filter dry "completely" before putting back into the machine. Never operate the machine without the inlet filter.**

## ATTENZIONE!

**STACCARE SEMPRE LA SPINA DALLA PRESA DI CORRENTE PRIMA DI ESEGUIRE QUALSIASI MANUTENZIONE.**

## SOSTITUZIONE DEL SACCO

### FILTRO

Aprire lo sportello tirando leggermente il gancio sportello. Sfilare il sacco di carta seguendo all'inverso le istruzioni di montaggio stampate sui nuovi sacchi filtro. Sigillare il sacco per mezzo del cartoncino di chiusura. Inserire il nuovo sacco nel tubo fino a che il cartoncino verticale tocchi le nervature del contenitore sacco. Agganciare poi il cartoncino superiore all'apposito gancio reggi sacco di sicurezza rosso. Il sacco si sostituisce ogni qual volta si accende la spia rossa o se notate una riduzione delle prestazioni della V.s. macchina.

**Non usare mai l'apparecchio senza un sacco filtro originale Lindhaus all'interno.**

## OSTRUZIONI

In caso di ostruzioni, è semplice controllare l'intero circuito di aspirazione: togliere il sacco e controllare che il tubo interno sia libero, poi il tubo flex, il tubo rigido e la base dalla zona nullo al tubo convogliatore (parte A 50 a pag. 14). Rimuovere qualsiasi detrito che ha causato l'ostruzione e riassembleare correttamente.

## FILTRO PROTEZIONE MOTORE

Questo filtro protegge il motore da eventuali danni provocati da fuoriuscite del sacco e consente il 3° stadio di filtraggio. **Pulire il filtro ogni 3° cambio del sacco.**

Togliere il filtro dalla griglia e lavarlo con acqua tiepida.

**Lasciare asciugare completamente il filtro prima di inserirlo nuovamente nella macchina.**

**Non utilizzare la macchina senza il filtro protezione motore.**

## ACHTUNG!

**DEN NETZKABEL IMMER AUS DER STECKDOSE ZIEHEN, WENN DIE MASCHINE WEGGERÄUMT ODER GEWARTET WIRD.**

## DEN FILTERBEUTEL ERSETZEN

Den Deckel öffnet man durch leichten Drücken der Taste an der oberen Kante. Den vollen Staubsaug am verstärkten Ende oben anfassen, nach unten ziehen, entfemen und gut verschlüsseln. Den neuen Staubsaug im Rohr einsetzen und den oberen Karton mit den Fingern bis zur Rückwand schieben. Danach wird der Karton mit dem roten Beutelhalter eingeklemmt. Den Staubsaug jedesmal ersetzen, sobald die rote Lampe aufleuchtet oder wenn die Leistung der Maschine nachlässt.

**Gerät nie ohne einen originalen Lindhaus Staubbeutel benutzen.**

## VERSTOPFUNG

Falls Ihre Maschine verstopft sein sollte, ist es einfach die ganze Saugschaltung zu kontrollieren: Nehmen Sie den Papierbeutel ab und kontrollieren Sie ob das innere Rohr, der Saugschlauch, das teleskopische Verlängerungsrohr und die Bürstenwalze verstopft sind. (Teil A 50 auf Seite 14). Die Verstopfungsursache beheben und alle Teile wieder zusammensetzen.

## INNERER FILTER

Dieser Filter schützt den Motor vor eventuellen Staubpartikeln aus dem Staubbeutel. **Nach jedem dritten Staubbeutelwechsel sollte der Luftfilter gereinigt werden.**

**Luftfilter mit Halterung herausziehen, Schaumstoffeinsatz mit lauwarmem Wasser auswaschen, vollkommen trocknen lassen und wiedereinsetzen. Die Maschine nie ohne Filter benutzen.**

## ATTENTION!

**TOUJOURS DEBRANCHER LE CABLE D'ALIMENTATION POUR REMISER L'APPAREIL OU PROCEDER, SUR CELUI-CI, A DES TRAVAUX D'ENTRETIEN.**

## ENTRETIEN

## CHANGEMENT DU SAC A POUSSIERE

Presser le clapet fermeture à l'arête supérieure du boîtier du sac à poussière et enlever le couvercle. Saisir le sac plein en haut, à sa partie renforcée, le tirer vers le bas et enlever. Mettre en place le sac neuf. Faire attention à l'accrocher au spécial crochet de sécurité, changer le sac chaque fois que le voyant rouge s'allume.

**Ne jamais utiliser la machine sans un original sac à poussière Lindhaus soit en place.**

## OBSTRUCTION

En cas d'obstruction de la machine, c'est facile contrôler tout le circuit d'aspiration: enlever le sac papier et contrôler que le rallonge extensible, la rallonge télescopique et la base de la brosse sont libre (part A 50 à la page 14)

## FILTRE INTERIEUR

Contrôler que le filtre à air ne soit pas saturé de saleté; le nettoyer si c'est nécessaire. **Il est indiqué de nettoyer le filtre à air à chaque 3e changement du sac à poussière:** sortir le filtre avec son support; et laver la partie de mousse synthétique avec une solution détergente, bien le laisser sécher et la remettre dans le support; remplacer le filtre dans son logement au fond du boîtier. **Ne jamais utiliser la machine sans un original filtre Lindhaus soit en place.**

## PRECAUTION!

**DESCONECTE SIEMPRE EL CABLE ANTES DE LLEVAR A CABO-CUALQUIER MANTENIMIENTO.**

## MANTENIMIENTO

## SUSTITUCIÓN DE LA BOLSA DE PAPEL

Pulse el botón de la parte superior del compartimiento de la bolsa y sáquelo. Quite la bolsa llena de polvo sosteniendo la parte superior de la bolsa, tire hacia abajo y sáquela. Inserte una nueva bolsa y deslícela hacia arriba (como lo indica la ilustración impresa en la bolsa).

**Nunca use la máquina sin la bolsa original de Lindhaus.**

## OBSTRUCCIONES

En caso de obstrucciones es fácil controlar el circuito de aspiración: quitar la bolsa y controlar que el tubo interno esté libre, luego el tubo flex, el rígido y la base de la zona roddillo al tubo extensible (parte A 50 pag. 14)

## FILTRO INTERNO

Este filtro protege el motor de los daños casuales que pudiera provocar la rotura de la bolsa de papel, y es la 3ª fase de filtración. **Cada tres cambios de bolsa se debe limpiar este filtro.** Quitar el filtro de la rejilla y lavarlo en agua templada. **Secar el filtro completamente antes de ponerlo de nuevo en la máquina.** **Nunca use la máquina sin este filtro.**



### CHANGING THE EXHAUST FILTER

The electrostatic exhaust filter catches any particles that may escape from the filter bag, vacuum inlet filter, or lower motor filter. The electrostatic exhaust filter is located just below the inlet filter. Replace the filter every fourth time you change the bag (more often in very dusty environments). To replace the electrostatic filter follow these directions (this is most easily accomplished with the vacuum standing upright at your eye level):

Release the grill and replace the exhaust filter with a new original Lindhaus filter (when you put the grill into place, with one hand hold the filter while the other insert the grill). Lie filter and grill flat and snap the red latch of the vacuum to the gray tab of the exhaust grill. **Never operate the vacuum without the original Lindhaus Exhaust Filter in place.**



### HEPA FILTER (optional)

This special filter assures 99.97% filtration efficiency at 0.3 micron for the ultimate in air filtration in the most critical applications. Change the Hepa filter every 8 bags or more often if it is in a very dusty environment. If the paper bag should break, the Hepa filter must also be replaced.

### CHANGING THE BRUSH ROLLER

1. Standing behind the vacuum lay it on the left side.
2. Slide the side cover (part n. 72-page 13) upwards off the end of the base housing (reuse this piece after inserting the new brush).
3. Grasp the bristles of the brush roll from the bottom of the vacuum pull it up and slide it out the right side of the housing (you will reuse the metal brush support on the new brush roll also).

### SOSTITUZIONE MICROFILTRO USCITA ARIA

Il filtro elettrostatico blocca le microparticelle che gli altri filtri non riescono a trattenerne ed evita la fuoriuscita di micropolvere di carbone prodotta dal motore.

Il microfiltro è situato nella zona sotto il filtro protezione motore. Sostituire il microfiltro ogni 4<sup>a</sup> sostituzione del sacco di carta (più spesso in applicazioni molto polverose). Per sostituire il microfiltro, seguite le seguenti istruzioni (questo risulta più facile se mettete il battiappeto all'altezza dei V.s. occhi):

1. Sganciare la griglia e sostituire il microfiltro con uno nuovo originale Lindhaus facendo attenzione ad applicarlo nella corretta posizione. (quando si rimonta la griglia, con l'altra mano trattenerla il microfiltro in posizione). Appoggiare il microfiltro e la griglia al piano ed agganciare la griglia all'apposito gancio rosso di sicurezza.

**Attenzione. Non usare mai la macchina senza il microfiltro elettrostatico originale Lindhaus.**

### FILTRO HEPA (optional)

Il vostro battiappeto Lindhaus può essere dotato di uno speciale filtro assoluto per ambienti sanitari che assicura un'efficienza filtrante del 99,97% a 0,3 micron.

La durata massima del filtro Hepa è di 8 sacchi filtro. In caso di rottura del sacco filtro, anche il filtro hepa deve essere sostituito.

### SOSTITUZIONE DEL RULLO

1. Stendere l'apparecchio sul lato sinistro.
2. Togliere il coperchio laterale (parte n. 72- pag. 13) dal vano portaspazzola.
3. Estrarre il rullo afferandolo per le setole assieme al supporto rullo (Parte n. 73 pag. 13) dall'estremità della spazzola (supporto che verrà riutilizzato con la nuova spazzola).

### AUSTAUSCHEN DES ELEKTROSTATISCHEN AUSLABFILTERS

Zweck dieses Filters ist es, Staub, der durch die anderen Filterungsstufen gelangt, aufzufangen. Der Filter befindet sich direkt unter dem Schutzfilter des Motors und sollte nach jedem vierten Wechsel des Staubbeutels gereinigt werden, häufiger bei sehr staubigen Reinigungsanwendungen.

1. Filterdeckelklappe drücken und Auslabfilterdeckel entfernen. Filter aus der Halterung herausnehmen und mit einem neuen Lindhaus Filter ersetzen. Filterdeckel zurückstellen. (Bei Zurückstellung des Filterdeckels, halten Sie den Filter mit einer Hand). Das Gitter und den Microfilter auf die Fläche legen und am roten Sicherheitsstaken einhängen.

**Achtung: Gerät nie ohne einen originalen elektrostatichen Lindhaus Filter benutzen.**

### HEPA FILTER (optional)

(Standard nur in der platinen Version) Ihr Lindhaus Sauger kann mit einem speziellen Filter für Reimräume ausgestattet werden, der eine Filtrierleistungsfähigkeit von 99,97 % zu 0,3 micron sicherstellt. Sollte der Papierfilterbeutel reißen, muß auch der Hepa-Filter gewechselt werden. Der Hepa-Filter muß immer nach 8 Papierfilterbeutel erneuert werden.

### AUSWECHSELN DER BÜRSTE

1. Legen Sie die Maschine so hin, daß sie auf der linken Seite liegt.
2. Schieben Sie die Seitenabdeckung (Teil n. 72 -S 13) vom Bürstengehäuse.
3. Lösen Sie die Rolle mit der Halterung indem Sie sie an den Borsten halten (Teil n. 73 - S 13) vorsichtig vom Ende der Bürste (Halterung wird bei der neuen Bürste wieder verwendet).

### REMPACEMENT DU FILTRE ELECTROSTATIQUE

Ce filtre piège les particules fines qui s'échappent des autres filtres juste. Changer ce filtre tous les 4 changements de sac à poussière, plus souvent dans des conditions de travail particulièrement poussiéreuses. Pour le changer:

1. Appuyer sur le loquet de grille et déposer le couvercle de la grille d'échappement. Sortir le filtre du support et poser un filtre neuf. Reposer le couvercle. (Quand on remonte la grille il faut tenir en position le filtre avec l'autre main). Reposer le microfiltre et la grille et bloquer à l'aide du crochet rouge de sécurité.

**Ne jamais utiliser la machine sans que le filtre original Lindhaus soit en place.**

### HEPA FILTER (optional)

(standard seul. Pour la version platine) Votre aspirateur peut être doté avec un spécial filtre pour un milieu sanitaire, ayant 99,97% d'efficacité filtrante à 0,3 micron. En cas de rupture du sac filtre, remplacer aussi le filtre hepa. Durée maximum d'utilisation du filtre Hepa : 8 sacs filtre.

### CHANGEMENT DE BROSSSE

1. Coucher la machine sur le côté gauche.
2. Faire coulisser le couvercle latéral (pièce n. 72- page 13) hors du boîtier de la brosse.
3. Extraire délicatement le support du rouleau (pièce n. 73- page 13) de l'extrémité de la brosse (réutiliser sur une brosse neuve).

### SUSTITUÇÃO DEL FILTRO ELECTROSTATICO

El filtro electrostático coge cualquier partícula que pueda escapar de otros filtros. Cambiarlo cada 4 bolsos que use (si usa la aspiradora en lugares muy polvorientos debe cambiarse más a menudo). Para sustituir el filtro electrostático:

1. empuje y extraiga la rejilla. Saque el filtro de la rejilla e inserte un nuevo filtro Lindhaus en su lugar, teniendo cuidado en montarlo correctamente. Al montar otra vez la rejilla soportar el microfiltro en posición con la otra mano. Ponga el microfiltro y la rejilla en su lugar y enganche la rejilla al gancho rojo de seguridad.

**Nunca debe de utilizar el aparato sin un filtro electrostático original Lindhaus.**

### FILTRO HEPA (optional)

Su Bateador puede estar equipado con un filtro especial para ambientes sanitarios, el cual, asegura un filtrado eficiente del 99,97% a 0,3 micrones. En caso de rotura de la bolsa, el Filtro Hepa también necesita ser sustituido. La duración máxima del Filtro Hepa es de 8 bolsos.





### SUSTITUÇÃO DEL RODILLO

1. Poner la máquina a yacer sobre el lado izquierdo.
2. Quitar la porta lateral (pieza n. 72-pag.13) del hueco del cepillo.
3. Sacar el soporte del rodillo (pieza n. 73 - pag.13) de la extremidad del cepillo (el soporte será reutilizado para el cepillo nuevo).

|  |  |  |  |   |  |
|--|--|--|--|---|--|
|  | <p>4. Look inside the brush roll for the end that has a hexagon shape cut out. This is also the end that will have a white dot on the outside of the brush roll. Put this end in first. Line up the white dot with a flat portion of the drive.</p> <p>5. Make sure the brush roll goes all the way down over the drive. Look to see that none of the brush bristles are caught between the metal support and the brush ( the metal support will not fit properly if there are any brush bristles sticking up and out of the end, it will also damage the bristles of your brush roll)</p> <p>6. Reassemble the metal brush support and then the side cover.</p> | <p>4. Inserire prima l'estremità della spazzola con l'apertura esagonale dell'apposito vano, facendo combaciare una faccia piana del trascinatore esagonale con il punto bianco del rullo, assicurandosi che scorra fino in fondo raggiungendo il supporto di trasmissione (parte n.24-pag. 14).</p> <p>5. Assicurarsi che il rullo sia posizionato correttamente e che le setole laterali siano all'interno del supporto in metallo (il supporto in metallo non entrerà correttamente se ci sono ancora setole fuoriposto e inoltre danneggerà le setole del vostro rullo).</p> <p>6. Rimontare il supporto rullo e poi inserire lo sportello laterale.</p> | <p>4. Schieben Sie die Bürste mit der sechseckigen Öffnung voran in das Gehäuse. Der Bezugspunkt (Photo) besicht darin, eine flache Seite des Mitnehmers mit dem weißen Punkt der Rolle in Übereinstimmung zu bringen.</p> <p>Vergewissern Sie sich, daß die Bürste bis ganz nach unten an die Getriebshalterung geschoben ist. (Teil n. 24-Seite 14).</p> <p>5. Sicherstellen, daß die Rolle richtig eingefügt worden ist und die Seitenborsten sich alle auf der Innenseite der Aluminiumhalterung befinden (die Halterung läßt sich nicht gut schliessen falls noch Borsten heraus schauen und zudem werden die Borsten der Rolle beschädigt)</p> <p>6. Bürstenhalterung wieder aufmontieren und Seitenabdeckung zuschieben</p> | <p>4. Introduire d'abord l'extrémité de la brosse avec l'ouverture hexagonale dans le boîtier, le point référence (photo) consiste à faire coïncider un côté plein du dispositif de traction avec le point blanc de rouleau, en vérifiant qu'elle soit bien enfoncée jusqu'au bout du support de transmission (pièce n.24- page 14).</p> <p>5. Faire attention à ce que le rouleau soit bien en place et que les poils latéraux soient à l'intérieur du support en métal. (le support en métal n'entrera pas correctement si la cerdas sont pas bien en place et en outre, il abimera votre rouleau).</p> <p>6. Remplacer le support de la brosse et insérer le couvercle latéral</p> | <p>4. Introducir antes en su lugar la extremidad del cepillo con la abertura hexagonal, haciendo encajar una cara llana del dispositivo de tracción con el punto blanco sobre el cepillo (foto ), asegurándose de que se inserte completamente en el soporte (pieza n. 24-pag.14).</p> <p>5. Asegúrese de que el rodillo esté bien instalado en su lugar y que las cerdas laterales estén internamente al soporte metálico.(el soporte metálico no entrara correctamente si la cerdas no están bien puestas y además irán a estropear las cerdas del rodillo) ;</p> <p>6. Montar el soporte del rodillo y luego insertar la porta lateral.</p> |
|--|--|--|--|---|--|

| <b>ACCESSORIES</b><br>(optional)  | <b>ACCESSORI</b><br>(optional)  | <b>ZUBEHÖR</b><br>(optional)   | <b>ACCESSOIRES</b><br>(optional)   | <b>LISTA DE PIEZAS</b><br>(optional)  |
|---|---|--|--|---|
| <p>A. Lindhaus spotter</p> <p>B. Lindhaus dry carpet compound</p> <p>C. Felt/bristle hard floor tool M28F</p> <p>D. Universal wheeled hard floor tool M28R</p> <p>E. Box of 8 paper bags + 2 exhaust filter "A 4"</p> <p>F. DCS brush roller</p> <p>G. Strip of 10 air freshener</p> <p>H. Tube bent with air control</p> <p>I. Radiator cleaning brush</p> <p>J. Dusting brush for upholstery</p> <p>K. Carbon/Active filter</p> <p>L. Hepa filter</p> | <p>A. Smacchiatore Lindhaus</p> <p>B. Confezione microspugne Lindhaus</p> <p>C. Spazzola con setola e feltro M28F</p> <p>D. Spazzola universale con ruote M28R</p> <p>E. Conf. 8 sacchi filtro + 2 microfiltri "A 4"</p> <p>F. Rullo DCS</p> <p>G. Srip 10 profumatori</p> <p>H. Impugnatura con regolatore</p> <p>I. Pennello per termosifone</p> <p>J. Pennello per bocchetta</p> <p>K. Filtro a carboni attivi</p> <p>L. Filtro Hepa</p> | <p>A. Lindhaus Teppich-flecklöser</p> <p>B. Lindhaus granulät</p> <p>C. Bürsttdüse mit Filz M28F</p> <p>D. Universalstaubdüse M28R</p> <p>E. Filterbeutel Packung 8+2</p> <p>F. Microfilter "A 4"</p> <p>G. Duftfilter Strip (10 St.)</p> <p>H. Aktivkohle-Filter</p> <p>I. Rohrbogen</p> <p>J. Heizkörperdüse</p> <p>K. Rundbürste für Polstermöbel</p> <p>L. Hepa Filter</p> | <p>A. Lindhaus prédetachant pour moquettes</p> <p>B. Lindhaus poudre nettoyante</p> <p>C. Suceur à poussière avec soie et feutre M28F</p> <p>D. Suceur à poussière universel M28R</p> <p>E. Sacs en papier 8 sacs + 2 microfilters "A 4"</p> <p>F. Ganulés odorants, strip 10 pièces</p> <p>H. Filtre à charbons actifs</p> <p>I. Poignée avec régulateur</p> <p>J. Suceur pour radiateurs</p> <p>K. Suceur à fentes</p> <p>L. Hepa filter</p> | <p>A. Lindhaus Quitamanchas</p> <p>B. Lindhaus Detergente</p> <p>C. Cepillo con cerdas y fieltro M28F</p> <p>D. Cepillo Universal con ruedas M28R</p> <p>E. Caja de 8 bolsas de papel + 2 microfiltros "A 4"</p> <p>F. Lámina de 10 ambientadores (pastillas olorosas)</p> <p>H. Filtro Carbón Activo</p> <p>I. Mango con regulación de aspiración</p> <p>J. Cepillo para limpiar radiadores</p> <p>K. cepillo para cerdas</p> <p>L. Filtro Hepa.</p> |

|   |  |  |   |   |   |
|---|--|--|---|---|---|
|  | <p>M. Squeezegee shoe plate<br/>N. Felt shoe plate</p> | <p>M. Cop. rullo con squeezegee<br/>N. Cop. Rullo con feltro</p> | <p>M. Rollenüberzug m. Squeezegee<br/>N. Rollenüberzug mit Filz</p> | <p>M. Cache-rouleau squeezegee<br/>N. Cache-rouleau en feutre</p> | <p>M. Cubrerodillo c. squeezegee<br/>N. Cubrerodillo con feltro</p> |
|---|--|--|---|---|---|

| SPECIFICATIONS  | DATI TECNICI  | TECHNISCHE DATEN   | CARACTÉRISTIQUES TECHNIQUES  | CARACTERÍSTICAS TÉCNICAS  |
|---|---|--|--|---|
| <p><b>Suction body</b></p> <ul style="list-style-type: none"> <li>- Voltage (see data plate on the machine)</li> <li>- Input power 750 W</li> <li>- Notched commutator</li> <li>- Rotor assembled on two ball bearings</li> <li>- Electronic power control Mod. " E "</li> <li>- Double insulation</li> <li>- Ground wire for USA and Canada</li> <li>- Suction body made of thermoplastic material, shockproof, high resistance, antistatic</li> </ul> <p><b>POWER HEAD</b></p> <ul style="list-style-type: none"> <li>- Voltage same as the suction body</li> <li>- Input power 180 W. (450 =200W.)</li> <li>- Notched commutator</li> <li>- Rotor assembled on two ball bearings</li> <li>- Electronic r.p.m. and overload control</li> <li>- Brush height adjustment 1 ÷ 10 mm</li> <li>- Width: 12"(300mm) – 15"(380) – 18"(450)</li> </ul> <p><b>DECLARATION OF CONFORMITY</b></p> <p><b>CE</b></p> <p>In conformity with the following standards:<br/> EN 60335-1:2002;A11;A1;A12;A2;A13<br/> EN 60335-2-2:2003;A1;A2<br/> EMF EN 62233:2008<br/> EMC EN 55014-1:2006<br/> EN 55014-2:1997;A1<br/> EN 61000-3-2:2006<br/> EN 61000-3-3:1995;A1;A2<br/> Directives of reference:<br/> CEE 73/23, 2006/95/CE,<br/> CEE 89/336; 2002/95 CE (ROHS)</p> <p><b>APPROVALS:</b></p> <p>Europe: <b>Nemko</b><br/> <br/> Intertek</p> <p>U.S.A. and Canada:</p> | <ul style="list-style-type: none"> <li>- Tensione di alimentazione (vedi targhetta caratteristica sulla macchina)</li> <li>- Potenza assorbita 750 W</li> <li>- Collettore ad intaglio</li> <li>- Rotore montato su 2 cuscinetti a sfera</li> <li>- Controllo elettronico della potenza Mod. " E "</li> <li>- Doppio isolamento</li> <li>- Per USA e Canada con filo terra</li> <li>- Corpo macchina in materiale termoplastico, antiurto, alta resistenza, antistatico</li> </ul> <p><b>ELETTROSAZZOLA</b></p> <ul style="list-style-type: none"> <li>- Tensione di alimentazione (vedi targhetta caratteristica sulla macchina)</li> <li>- Potenza assorbita 180 W. (450 =200W)</li> <li>- Collettore ad intaglio</li> <li>- Rotore montato su 2 cuscinetti a sfera</li> <li>- Controllo elettronico del numero di giri e del sovraccarico</li> <li>- Regolazione in altezza 1 ÷ 10 mm</li> <li>- Larghezza: 12"(300mm) – 15"(380) – 18"(450)</li> </ul> <p><b>DICHIARAZIONE DI CONFORMITA</b></p> <p><b>CE</b></p> <p>Conforme alle seguenti norme:<br/> EN 60335-1:2002;A11;A1;A12;A2;A13<br/> EN 60335-2-2:2003;A1;A2<br/> EMF EN 62233:2008<br/> EMC EN 55014-1:2006<br/> EN 55014-2:1997;A1<br/> EN 61000-3-2:2006<br/> EN 61000-3-3:1995;A1;A2<br/> Direttive di riferimento:<br/> CEE 73/23, 2006/95/CE,<br/> CEE 89/336; 2002/95 CE (ROHS)</p> <p><b>APPROVAZIONI:</b></p> <p>Europa: <b>Nemko</b><br/> <br/> Intertek</p> <p>U.S.A. and Canada:</p> | <ul style="list-style-type: none"> <li>- Versorgungsspannung (siehe Typenschild auf der Maschine)</li> <li>- Leistungsaufnahme 750 W</li> <li>- Kerbkollektor</li> <li>- Rotor auf zwei Kugellager montiert</li> <li>- Elektronische Steuerung der Ansaugleistung Mod. " E "</li> <li>- Doppelte Isolierung</li> <li>- für den amerikanischen Markt mit Erdleitung</li> <li>- Maschinenkörper aus thermoplastischem stoffestem, antistatischem Material mit hohem Stosswiderstand.</li> </ul> <p><b>SAUGBÜRSTE</b></p> <ul style="list-style-type: none"> <li>- Versorgungsspannung (siehe Typenschild auf der Maschine)</li> <li>- Leistungsaufnahme 180 W. (450 =200W.)</li> <li>- Kerbkollektor</li> <li>- Rotor auf zwei Kugellager montiert</li> <li>- Elektronische Kontrolle der Drehzahl und der Überladung</li> <li>- Höhenregelung 1 ÷ 10 mm</li> <li>- Totale Länge: 12"(300mm) – 15"(380) – 18"(450)</li> </ul> <p><b>KONFORMITÄTSERKLÄRUNG</b></p> <p><b>CE</b></p> <p>Diese Erklärung stimmt mit folgenden Normen überein:<br/> EN 60335-1:2002;A11;A1;A12;A2;A13<br/> EN 60335-2-2:2003;A1;A2<br/> EMF EN 62233:2008<br/> EMC EN 55014-1:2006<br/> EN 55014-2:1997;A1<br/> EN 61000-3-2:2006<br/> EN 61000-3-3:1995;A1;A2<br/> Gemäss den Bestimmungen der Richtlinien:<br/> CEE 73/23, 2006/95/CE,<br/> CEE 89/336; 2002/95 CE (ROHS)</p> <p><b>BILLIGUNG:</b></p> <p>Europe: <b>Nemko</b><br/> <br/> Intertek</p> <p>U.S.A. and Canada:</p> | <ul style="list-style-type: none"> <li>- Tension d'alimentation (voir plaquettes des caractéristiques)</li> <li>- Puissance absorbée 750 W</li> <li>- Collecteur à créneau</li> <li>- Roteur monté sur 2 roulements à billes</li> <li>- Contrôle électronique de la puissance Mod. " E "</li> <li>- Double isolation</li> <li>- Pour les États-Unis et le Canada avec fil à terre</li> <li>- Corps de la machine en matériel thermoplastique, antichoc, antistatique, à haute résistance</li> </ul> <p><b>BROSSE ÉLECTRIQUE</b></p> <ul style="list-style-type: none"> <li>- Tension d'alimentation (voir plaquettes des caractéristiques)</li> <li>- Moteur d'aspiration 180 W. (450 =200W.)</li> <li>- Collecteur à créneau</li> <li>- Roteur monté sur 2 roulements à billes</li> <li>- Contrôle électronique du nombre de tours et de la surcharge</li> <li>- Réglage en hauteur 1 ÷ 10 mm</li> <li>- Largeur: 12"(300mm) – 15"(380) – 18"(450)</li> </ul> <p><b>DECLARATION DE CONFORMITÉ</b></p> <p><b>CE</b></p> <p>En conformité suivant les normes:<br/> EN 60335-1:2002;A11;A1;A12;A2;A13<br/> EN 60335-2-2:2003;A1;A2<br/> EMF EN 62233:2008<br/> EMC EN 55014-1:2006<br/> EN 55014-2:1997;A1<br/> EN 61000-3-2:2006<br/> EN 61000-3-3:1995;A1;A2<br/> Directives de référence:<br/> CEE 73/23, 2006/95/CE,<br/> CEE 89/336; 2002/95 CE (ROHS)</p> <p><b>APPROBATIONS:</b></p> <p>Europe: <b>Nemko</b><br/> <br/> Intertek</p> <p>U.S.A. and Canada:</p> | <ul style="list-style-type: none"> <li>- Alimentación (ver la placa sobre la máquina).</li> <li>- Energía absorbida 750 W.</li> <li>- Colector encastrado.</li> <li>- Rotor montado sobre 2 cojinetes.</li> <li>- Control electrónico aspiración Mod. " E "</li> <li>- Doble aislamiento</li> <li>- Para el mercado americano con toma de tierra.</li> <li>- Cuerpo de la máquina hecho o fabricado de material termoplástico a prueba de golpes, alta resistencia y antistático.</li> </ul> <p><b>CEPILLO ELÉCTRICO</b></p> <ul style="list-style-type: none"> <li>- Alimentación (ver la placa sobre la máquina).</li> <li>- Energía absorbida 180 W. (450 =200W.)</li> <li>- Colector encastrado</li> <li>- Rotor montado sobre 2 cojinetes.</li> <li>- Control electrónico de las vueltas del motor y de sobrecarga</li> <li>- Regulación de la altura 1 ÷ 10 mm</li> <li>- Largo: 12"(300mm) – 15"(380) – 18"(450)</li> </ul> <p><b>DECLARACIÓN DE CONFORMIDAD</b></p> <p><b>CE</b></p> <p>En conformidad con las siguientes normas:<br/> EN 60335-1:2002;A11;A1;A12;A2;A13<br/> EN 60335-2-2:2003;A1;A2<br/> EMF EN 62233:2008<br/> EMC EN 55014-1:2006<br/> EN 55014-2:1997;A1<br/> EN 61000-3-2:2006<br/> EN 61000-3-3:1995;A1;A2<br/> Normas de referencia<br/> CEE 73/23, 2006/95/CE,<br/> CEE 89/336; 2002/95 CE (ROHS)</p> <p><b>APROBACIONES:</b></p> <p>Europa: <b>Nemko</b><br/> <br/> Intertek</p> <p>U.S.A. and Canada:</p> |

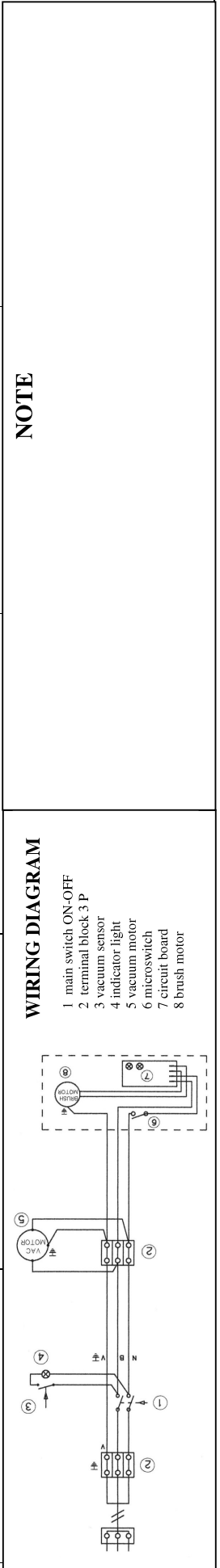

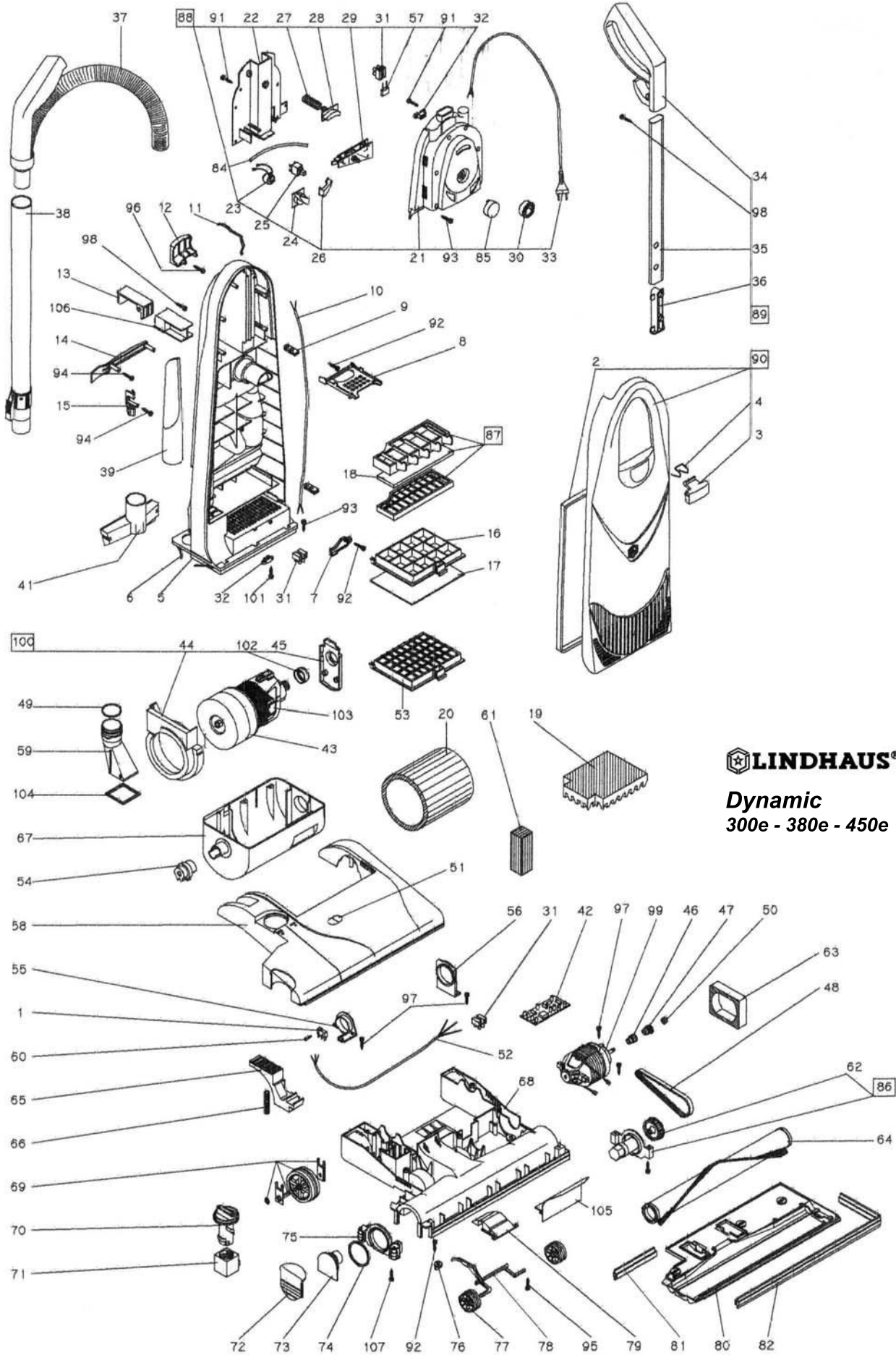

**LINDHAUS®**  
**Dynamic**  
**300e - 380e - 450e**

| Pos. | Description of Goods          | Pos. | Description of Goods                               | Pos. | Description of Goods                                     |
|------|-------------------------------|------|--|------|--|
| 1    | MICROSWITCH                   | 38   | TELESCOPIC WAND                                    | 76   | WRAPPING OF 20 ROL. COVER CLIP                           |
| 2    | BAG DOOR                      | 39   | CREVICE TOOL                                       | 77   | FRONT WHEEL-NYLON  |
| 3    | BAG DOOR LATCH                | 41   | UPHOLSTERY TOOL (NEW)                              | 78   | FRONT AXLE   |
| 4    | BAG DOOR SPRING               | 42   | CIRCUIT BOARD 120V                                 | 79   | CHANNEL COVER  |
| 5    | BAG HOUSING DARK GRAY         | 42   | CIRCUIT BOARD 230/240V                             | 80   | ROLLER COVER 30 (12"), 38 (15"), 45 (18")                |
| 6    | BAG HOUSING GASKET            | 43   | VACUUM MOTOR R26APSS V.100/55, V.120/60, V.230/50  | 80   | ROLLER COVER   |
| 7    | EXHAUST GRILL HOOK            | 44   | MOTOR GASKET                                       | 81   | BACK BUMPER GREY 38 (15") 45 (18")                       |
| 8    | BAG SAFETY SUPPORT            | 45   | BRUSH HOLDER GASKET WITH BUSH                      | 82   | FRONT BUMPER 30 GREY (12") 38 (15") 45 (18")             |
| 9    | STRAIN RELIEF KIT 2 PCS.      | 46   | SPACER   | 84   | RUBBER TUBE  |
| 10   | INTERNAL CORD 3 WIRES         | 47   | PINION   | 85   | EL.PANEL CAP   |
| 11   | ANTISTATIC SPRING             | 48   | TIMING BELT 249 M7                                 | 86   | TRASMISION SUPPORT W/ PULLEY                             |
| 12   | HOSE SUPPORT                  | 49   | O'RING   | 87   | COMPLETE GRILL   |
| 13   | CORD HOOK MEDIUM GRAY         | 50   | BRUSH MOTOR NUT M4                                 | 88   | ELECT. PANEL CPL.V.100/55                                |
| 14   | TRANSPORT HANDLE              | 51   | LENS SET RED/GREEN                                 | 88   | ELECT. PANEL CPL.V.120/60 3 W.                           |
| 15   | ACCESSORY CLIP                | 52   | CORD 3 WIRES                                       | 88   | ELECT. PANEL CPL.V.230/50 SKO                            |
| 16   | EXHAUST GRILL                 | 53   | HEPA FILTER  | 88   | ELECT. PANEL CPL.V.240/50 UK                             |
| 17   | EXHAUST MICROFILTER 10 PCS    | 54   | BUSH   | 88   | ELECT. PANEL CPL. W/ELECTRONIC V.100/55, 230 SKO, 230 UK |
| 18   | MOTOR PROTECTION FILTER       | 55   | RIGHT SUPPORT                                      | 89   | HANDLE TUBE ASSEMBLY                                     |
| 19   | FOAM FILTER                   | 56   | LEFT SUPPORT                                       | 90   | BAG DOOR ASSEMBLY LIGHT GRAY                             |
| 20   | MOTOR FILTER                  | 57   | RFI FILTER V.230                                   | 91   | WRAP. OF 20 SCREW 2,9x19                                 |
| 21   | ELECTRIC PANEL HOUSING        | 58   | BASE HOUS. COVER WITH LENS 12", 15", 18"           | 92   | WRAP. OF 20 SCREW 3,5x9,5 TG                             |
| 22   | ELECTRIC PANEL COVER          | 59   | CONVOYER TUBE                                      | 93   | WRAP. OF 20 SCREW 3,5x25                                 |
| 23   | VACUUM SENSOR WITH LIGHT      | 60   | WRAP. OF 20 SCREW 2,2x16                           | 94   | WRAP. OF 20 SCREW 3,9x16                                 |
| 24   | RED LENS                      | 61   | FILTER   | 95   | WRAP. OF 20 SCREW 4,8x13 TG                              |
| 25   | MAIN SWITCH                   | 62   | PULLEY WITH METAL INSERT                           | 96   | WRAP. OF 20 SCREW 3,5x32                                 |
| 26   | SWITCH BUTTON                 | 63   | MOTOR FILTER                                       | 97   | WRAP. OF 20 SCREW 3,9x19                                 |
| 27   | HANDLE SPRING                 | 64   | BRUSH ROLLER DYNAMIC 300 (12") 380 (15") 450 (18") | 98   | WRAP. OF 20 SCREW 3,9x13                                 |
| 28   | HANDLE BUTTON                 | 65   | FOOT PEDAL   | 99   | BR. MOTOR V.100/120/240 (12"-15")                        |
| 29   | CIRCUIT BOARD V.100/120/240   | 66   | FOOT PEDAL SPRING                                  | 99   | BRUSH MOTOR 100/120/240 (18")                            |
| 30   | POWER ADJUSTING KNOB          | 67   | MOTOR HOUSING DARK GRAY                            | 100  | KIT MOTOR GASKET   |
| 31   | TERMINAL BLOCK 3 POLES        | 68   | BASE HOUS. D. GRAY 12", 15", 18"                   | 101  | WRAP. OF 20 SCREW 2,9x16                                 |
| 32   | CORD CLAMP                    | 69   | REAR WHEEL ASSEMBLY                                | 102  | BUSH MOTOR   |
| 33   | CORD.2x1 SCHUKO PLUG          | 70   | ADJUSTING KNOB DARK GRAY                           | 103  | THERMAL PROT. V.120, 100, 240                            |
| 33   | CORD 2x1 AUSTRALIAN PLUG      | 71   | BRUSH ADJUSTER                                     | 104  | TUBE GASKET  |
| 33   | CORD 2x18 10,7 MT. (JAPAN)    | 72   | SIDE COVER   | 105  | CONVERTER  |
| 34   | HANDLE GRIP                   | 73   | ROLLER SUPPORT                                     | 106  | SPACER CORD HOOK   |
| 35   | CROMATE TUBE + HANDLE BUTTTON | 74   | O'RING   | 107  | WRAP. OF 20 SCREW 3,9x25                                 |
| 36   | HANDLE BUTTON ASSY 2 POS.     | 75   | WHEELS SUPPORT                                     |      |  |
| 37   | EXT. HOSE WITH HANDLE GRIP    |      |  |      |  |

### Lindhaus Certificato di Garanzia limitata

La Lindhaus garantisce ai Clienti originali solo (diretti acquirenti) che ogni nuovo aspirapolvere sarà esente da difetti di materiale e di fabbricazione prima della consegna. La responsabilità della Lindhaus e la tutela del cliente nei confronti della Lindhaus, è chiaramente limitata alla riparazione e sostituzione dei pezzi difettosi presso la ns. fabbrica o centro autorizzato di assistenza, con trasporto prepagato dal cliente. Il certificato di garanzia limitata Lindhaus è da considerarsi **nullo e non valido** se l'apparecchio non è stato acquistato presso un rivenditore autorizzato Lindhaus. Gli apparecchi Lindhaus utilizzati per **uso professionale** sono garantiti 2 anni.

#### NON SONO COPERTI DALLA GARANZIA:

- Danni causati da incidenti, cattivo uso, fulmini, acqua e fuoco.
- Danni causati dal trasporto.
- Apparecchi a noleggio
- Rotture dovute a una non appropriata manutenzione o cura.
- Minori adattamenti tipo: viti allentate e regolazioni varie.
- Riparazioni non effettuate dalla fabbrica o dai centri assistenza autorizzati.
- Parti sottoposte ad usura normale: manici, ruote trasportatrici, spazzole, dispositivo di accoppiamento delle spazzole, bocchette, tubi, sacchi per polvere, filtri, cavi, spazzole motore non dovranno essere considerati difetti di produzione o di materiali.

**Questa garanzia copre tutti i difetti di fabbrica e di materiali per il periodo di garanzia. La garanzia non copre nessun danno risultante da cattivo uso, abuso e negligenza nell'uso del prodotto o qualsiasi parte che necessiti la sostituzione a causa di normale usura.**

L'eventuale sostituzione in garanzia dei motori avverrà pertanto soltanto in caso di difetto di fabbrica accertato dai centri assistenza autorizzati Lindhaus. Se dopo l'ispezione di una macchina o di pezzi ritornati, la Lindhaus stabilisce che il difetto non è coperto da garanzia, tutte le spese che la Lindhaus incontrerà nella riparazione della macchina o delle parti, saranno a carico del cliente. Tutte le parti ritornate alla Lindhaus per sostituzione diventeranno di proprietà della Lindhaus. **IN NESSUN CASO, LA LINDHAUS SARA' RESPONSABILE PER DANNI INDIRETTI, ACCIDENTALI CONSEGUENTI DA ALTRI DANNI.** La Lindhaus non sarà responsabile nei confronti dei clienti per rivendicazioni, danni, lesioni, azioni o cause di azioni qualsiasi basate su negligenze o precise responsabilità. I ricambi originali Lindhaus dovranno essere privi di difetti di materiale per un periodo di 90 giorni dopo l'installazione e saranno sottoposti a tutte le limitazioni ed esclusioni del presente certificato di garanzia limitato. La Lindhaus non garantisce che i suoi prodotti siano vendibili o che le sue macchine possano essere usate per ogni altro fine. Inoltre la Lindhaus non fornisce alcuna ulteriore garanzia eccetto per la presente garanzia limitata. Nessuna ulteriore rappresentazione o garanzia, espressa o implicita fatta da rivenditori, rappresentanti o agenti della Lindhaus che non sia specificata nella presente dovrà ricadere sulla Lindhaus.

### **Lindhaus Certificat de Garantie limitée**

Lindhaus garantit à ses clients (seul aux acheteurs directs) que tout nouvel aspirateur est exempt de matériaux défectueux et de défaut de fabrication avant la livraison. La responsabilité de Lindhaus et la tuelle du client à l'égard de Lindhaus, se limite naturellement à la réparation et au remplacement de pièces défectueuses dans notre usine ou dans des centres d'assistance autorisés, port prépayé par le client. Le certificat de garantie limitée Lindhaus est à considéré **nul ou non valable** si l'appareil n'a pas été acheté chez un revendeur autorisé Lindhaus.

La carte d'enregistrement de la garantie doit être remplie et renvoyée immédiatement au moment de l'achat.

Cette garantie limitée est valable cinq ans après la date d'achat.

Les appareils Lindhaus à **usage professionnel** sont garantis 2 ans.

#### **NE SONT PAS COUVERTS PAR LA GARANTIE:**

- tout dommage dus à accidents, mauvaise utilisation, foudre, eau et feu.
- tout dommage causé par le transport
- Les appareils en location
- Les ruptures dues à entretiens ou utilisations non appropriés
- Les petits ajustements comme: vis dévissées et réglages divers
- Les réparations non effectuées par l'usine ou par les centres autorisés
- Les pièces soumises à usure normale: poignées et roues, brosses, dispositif de raccord des brosses, suceurs, tuyaux, sacs à poussière, filtres, câbles.

**Cette garantie couvre tous les défauts de fabrication et de matériaux pendant la période de garantie. La garantie ne couvre pas les dommages dus à mauvaise utilisation, abus ou négligence durant l'utilisation de l'appareil ou de toute autre pièce qui ait besoin d'être remplacée à cause d'une normale utilisation.**

L'éventuel remplacement du moteur en garantie sera effectué seul en cas de constatation de défaut de fabrication par des centres d'assistance autorisés Lindhaus. Si après l'inspection de l'appareil ou de pièces renvoyées, Lindhaus établit que le défaut n'est pas couvert par la garantie, tous les frais que Lindhaus aura couvert pour la réparation de l'appareil ou de certaines parties, seront à la charge du client. Toutes les parties renvoyées à Lindhaus pour être remplacées deviendront propriété de Lindhaus. **EN AUCUN CAS, LINDHAUS NE SERA RESPONSABLE POUR DES DOMMAGES INDIRECTS, ACCIDENTAUX**

**CONSEQUENTS A D'AUTRES DOMMAGES.** Lindhaus ne sera pas responsable envers les clients pour les revendications, les dommages, les lésions, les actions ou causes d'actions quelconques se basant sur des négligences ou responsabilités précises. Les pièces de rechange Lindhaus devront être privés de tout défauts de matériaux pendant une période de 90 jours après l'installation et seront soumises à toutes les limitations et exclusions du présent certificat de garantie limité.

La Lindhaus ne garantit pas que ses produits puissent être en vente ou que ses appareils puissent être utilisés en tout autre but. En outre la Lindhaus ne fournit aucune autre garantie que cette garantie limitée. Aucune autre représentation ou garantie, exprimée ou implicite effectuée par le revendeur, le représentant ou l'agent de la Lindhaus qui ne soient pas précisée dans la présente, ne pourra être rejetée sur Lindhaus.

### **Lindhaus certificado de Garantía limitada**

Lindhaus garantiza a los clientes originales (sólo directos compradores) solamente que cada nueva aspiradora estará exenta de defectos en material y fabricación antes de la entrega. La responsabilidad de Lindhaus y el recurso exclusivo del cliente contra Lindhaus están claramente limitados a las reparaciones y sustituciones de las piezas defectuosas por nuestra fábrica o por el centro de asistencia autorizado Lindhaus con transporte prepago por el cliente. El certificado de garantía limitada Lindhaus está considerado **nulo o no válido** si el aparato no ha sido adquirido a un revendedor autorizado Lindhaus.

La tarjeta de registro de garantía tiene que ser rellena y enviada en seguida en el momento de la compra. Esta garantía caduca cinco años después de la fecha de compra.

Los aparatos Lindhaus utilizados **para uso profesional** están garantizados 2 años.

### **QUEDAN EXCEPTUADOS DE LA GARANTÍA:**

- Los daños provocados por accidentes, uso incorrecto, rayos, agua, y fuego.
- Daños causados por el transporte.
- Máquinas de alquiler.
- Rupturas debidas a la carencia de un apropiado mantenimiento o cuidado.
- Modificaciones menores como: ajuste de tornillos, reglajes varios.
- Reparaciones no efectuadas por la fábrica o por los centros de asistencia autorizados.
- Piezas que se gastan por su uso: mangos, ruedecillas, cepillos, dispositivo de emparejamiento de los cepillos, boquillas, tubos, bolsas de papel, cables, etc.

**Esta garantía cubre todos los defectos de fábrica y de materiales durante el periodo de garantía. La garantía no cubre ningún daño derivante por uso incorrecto, abuso y negligencia en el uso del producto o cualquier pieza que necesite ser reemplazada por desgaste normal.**

Eventual sustitución de los motores en garantía serán efectuada sólo en caso de defecto de fábrica comprobados por los centros de asistencia autorizados Lindhaus. Si después de la inspección de la máquina o de cualquier pieza devuelta, Lindhaus determina que el defecto no lo cubre la garantía, todos los gastos que Lindhaus encontrará en la reparación de la máquina o de sus piezas, serán a cargo del cliente. Cualquier pieza devuelta a Lindhaus para su sustitución, pasará a ser propiedad de Lindhaus. **EN NINGÚN**

### **CASO LINDHAUS SERÁ RESPONSABLE DE DAÑOS INDIRECTOS, ACCIDENTALES CONSIGUIENTES DE**

**OTROS DAÑOS.** Lindhaus no será responsable de reclamaciones, daños, lesiones, acciones o causas de acciones, cualquiera que sean, basadas en negligencias o precisas responsabilidades. Los recambios originales Lindhaus tendrán que estar libres de defectos de materiales por 90 días a partir de la instalación y tendrán todas las limitaciones de garantía hasta aquí descritas. Lindhaus no garantiza que sus productos sean vendibles o que sus máquinas puedan ser usadas para otros fines. Además Lindhaus no ofrece alguna garantía ulterior, excepto por la presente garantía limitada. Ninguna ulterior representación o garantía, expresa o implícita, hecha por consignatarios, representantes o agentes de Lindhaus que no sea especificada en la siguiente, tendrá que recaer en Lindhaus.



### **Lindhaus Limited Warranty**

Lindhaus warrants to the original purchaser only ("Buyer") that each new vacuum cleaner shall be free from defect in material and workmanship upon delivery. Lindhaus' liability is limited to repair or replacement of parts at the discretion of Lindhaus and/or the factory authorized service centers, transportation prepaid (buyers expense). The Lindhaus Limited Warranty is absolutely **null and void** unless the appliances has been purchased from an Lindhaus Authorized Dealer.

A warranty registration card is to be completed and returned immediately at the time of purchase.

Specific limitations and exclusions apply.

Lindhaus equipment used in **commercial applications** has a limited warranty of two years.

**ITEMS NOT COVERED BY WARRANTY INCLUDE, BUT ARE NOT LIMITED TO:**

- Damage resulting from accidents, abuse, misuse or acts of God (lightning, flood, etc.)
- Damage in transit
- Rental units
- Failure due to lack of proper maintenance or care
- Relatively minor adjustments such as tightening of screws or bolts, etc. not connected with the replacement of parts.
- Repairs or alterations by an organization other than the factory or an authorized Lindhaus Service Center.
- Normal wear and tear items: handles, wheels, bristles, nozzles, hoses, paper bags, filters, cords, carbon brushes shall not be consider a defect in workmanship or materials.

**"This warranty covers all defects in workmanship and material for the warranty period. The warranty does not cover any damage resulting from any misuse, abuse or neglect of the product or any parts needing replacement due to normal wear and usage."**

The eventual substitution of the motors under warranty will therefore be affected only in case of production defect (this has to be verified by the authorized Lindhaus service centers). If, after inspection of the returned machine or any part or parts, Lindhaus determines that the defect is not covered by the warranty, all expenses incurred by Lindhaus in connection with the replacement or repair of the machine or any parts thereof shall be at the buyer's responsibility. Any parts returned to Lindhaus for replacement shall become the property of Lindhaus. In no event shall Lindhaus be liable for any indirect, special, incidental, consequential or other damages including but not limited to damage or loss of property or equipment, lost revenues or profits, claims of customers, or harm to goodwill or business reputation directly or indirectly arising from the sale, handling or use of the vacuum cleaner, or from any other costs relating thereto and Lindhaus's liability hereunder. Lindhaus shall not be liable to the buyer for any claims, damages, injuries, actions, or causes of action whatsoever based on negligence or strict liability. Lindhaus makes no warranty that its vacuum cleaner shall be merchantable or that such machine shall be fit for any particular purpose. Moreover Lindhaus makes no expressed or implied warranties except for the limited warranty set forth herein. In addition no representation or warranty, expressed or implied, made by any dealer, sales representative, or field agent of Lindhaus which is not specifically set forth herein shall be binding on Lindhaus.

Genuine Lindhaus replacement parts shall be free from defects in material and workmanship for a period of 90 days after "installation" and shall be subject in all respects to the limitations and exclusions of this limited warranty.

### **Lindhaus beschränkter Garantieschein**

Lindhaus garantiert den Originalkunden (nur den Direktkäufern), daß jeder neue Staubsauger vor der Lieferung frei von Material- und Fabrikationsfehlern ist. Die Haftung von Lindhaus und der Kundenschutz gegenüber Lindhaus beschränkt sich offensichtlich auf die Reparatur oder den Austausch der defekten Teile in unserer Fabrik oder in einem autorisierten Kundendienstzentrum, bei dem Kunden vorausbezahltem Transport. Die beschränkte Lindhaus Garantie ist absolut **null und nichtig** ausser wenn das Gerät bei einem autorisierten Lindhaus Händler gekauft worden ist. Die Garantieregistrationskarte sollte gleich beim Kauf ausgefüllt und retourniert werden.

Alle Lindhaus Geräte für den professionellen Gebrauch haben eine Garantiedauer von zwei Jahren.

### **AUSENOMMEN VON DER GARANTIELEISTUNG SIND:**

- Schäden, die durch Unfälle, Mißbrauch, Blitzschlag, Wasser oder Feuer verursacht werden.
- Transportschäden
- Mietgeräte
- Brüche, die auf eine unsachgemäße Wartung oder Pflege zurückzuführen sind
- Geringere Anpassungen wie: gelockerte Schrauben und verschiedene Regulierungen
- Reparaturen, die nicht von der Fabrik oder den autorisierten Kundendienstzentren durchgeführt worden sind
- Verschleißteile: Griffe, Transportträger, Bürsten, Vorrichtungen für die Kupplung der Bürsten, Rohransätze, Schläuche, Staubbeutel, Kabel, Filter

**Diese Garantie deckt alle Fabrikations- sowie Materialfehler während der ganzen Garantiedauer. Die Garantie deckt keine Schäden, die auf unkorrekten Gebrauch, Mißbrauch und Vernachlässigung im Gebrauch des Produkts zurückzuführen sind sowie alle Teile die nach normaler Abnutzung ersetzt werden müssen.**

Die eventuelle Auswechslung des Motors in Garantie wird nur dann stattfinden, wenn sichergestellt wurde (von den autorisierten Lindhaus Kundendienstzentren) dass es sich um einen Fabrikationsfehler handelt und nicht bei totaler Abnutzung. Wenn Lindhaus bei der Überprüfung eines eingesandten Geräts oder eingesandter Teile feststellt, daß der Fehler nicht von der Garantie gedeckt wird, gehen alle Reparaturkosten des Geräts oder der Teile zu Lasten des Kunden. Alle zum Austausch an Lindhaus zurückgesandten Teile gehen in den Besitz von Lindhaus über. **IN KEINEM FALL WIRD LINDHAUS FÜR INDIREKTE, UNVORHERGEBENE SCHÄDEN HAFTEN, DIE SICH AUS ANDEREN SCHÄDEN ERGEBEN.** Lindhaus haftet gegenüber dem Kunden nicht für Ansprüche, Schäden, Verletzungen, Handlungen oder Gründe für Handlungen jeglicher Art, die auf Nachlässigkeit oder bestimmte Verantwortung beruhen. Die originalen Lindhaus Ersatzteile müssen nach der Installation für einen Zeitraum von 90 Tage frei von Materialfehlern sein und unterliegen allen Beschränkungen und Ausschließungen des vorliegenden beschränkten Garantiescheins. Lindhaus garantiert nicht, daß seine Produkte für jeden Zweck verkäuflich sind oder benutzt werden können. Außerdem gibt Lindhaus mit Ausnahme der vorliegenden beschränkten Garantie keine weitere Garantie. Keine weitere ausgesprochene oder miteinbegriffene Darstellung oder Garantie, die von Verkäufern, Vertretern oder Agenten von Lindhaus gemacht wird, die nicht in der vorliegenden Garantie genau angegeben ist, darf auf Lindhaus zurückfallen.

DEALER STAMP / TIMBRO DEL RIVENDITTORE  
STEMPEL DES VERKÄUFERS  
TIMBRE DE REVENDEUR  
SELLO DEL CONSIGNATARIO

Affix postage  
Stamp here  
Affrancare come cartolina  
Wie eine Postkarte frankieren  
Afranchir comme carte postale  
Sellar como una postal

**WARRANTY- GARANZIA – GARANTIE - GARANTIA**

Product name - Nome del prodotto - Name des Produkts - Nom du produit - Nombre del producto

**Dynamic**  300e  380e  450e

Serial N° - N° serie - Seriennummer - N° de série: \_\_\_\_\_

Date - Date - Fecha: \_\_\_\_\_

Buyer name - Nome dell' acquirente - Name des Käufers - Nom de l'acheteur - Nombre del comprador: \_\_\_\_\_

Where is used - Luoghi di utilizzo - Benutzungsorte - Lieu d'utilisation - Lugares de uso:

 Commercial - Professionale - Gewerbe - Professionnel - Profesional Home - Casa - Haushalt - Maison - Casa

Address - Indirizzo - Anschrift - Adresse - Dirección: \_\_\_\_\_

City - Città - Stadt -Ville - Ciudad \_\_\_\_\_ Tel \_\_\_\_\_  
State - Stato - Staat - Pays - Pais \_\_\_\_\_ Z.I.P. - C.a.p. - P.L.Z. - C.P. - C.P

Did you purchase a

Lindhaus product for:  Clean emission  Low sound level  High quality  Warranty  Styling  Price

Ha deciso di acquistare un prodotto Lindhaus per:

Efficienza filtrante Bassa rumorosità Alta qualità Garanzia Stile Prezzo

Sie haben sich für ein Lindhaus-Produkt entschieden wegen:

Filtrierleistungsfähigkeit Geräuschentwicklung Hohe Qualität Garantie Stil Preis

Vous avez décidé d' acheter un produit Lindhaus pour:

Efficacité de filtration Faible bruit Haute qualité Garantie Stil Prix

Ud. ha decidido comprar un producto Lindhaus por:

Eficiencia filtrante Bajo nivel de ruido Alta cualidad Garantía Estilo Precio

Was your instruction manual easy to understand? - Il libretto di istruzioni è stato di facile comprensione?

War die Gebrauchsanweisung leicht verständlich? - Le manuel d' instruction est-il de facile compréhension?

¿El manual de uso ha sido de fácil comprensión?  Yes-Sì-Ja-Oui- Si  No-No-Nein-Non-No

Suggestions-Suggerimenti- Ratschläge-suggestions- Sugerencias: \_\_\_\_\_

**WARRANTY REGISTRATION AND SURVEY (ONLY U.S.A.)**Machine Model: **Dynamic**  300e  380e  450e

Serial Number: \_\_\_\_\_

Buyer: Surname \_\_\_\_\_

Name \_\_\_\_\_

Address \_\_\_\_\_

Zip Code \_\_\_\_\_ Town \_\_\_\_\_ Tel. \_\_\_\_\_

Did you purchase a Lindhaus product for:

 Clean emission  Low sound level  High quality  Warranty  Styling  PriceWhere is used:  Home  School  Contract cleaning  Office  Store  Other \_\_\_\_\_Was your instruction manual easy to understand?:  Yes  No

Suggestions: \_\_\_\_\_

|                      |                     |
|----------------------|---------------------|
| <b>PURCHASE DATE</b> | <b>DEALER STAMP</b> |
|----------------------|---------------------|