

FB35



GEBRAUCHSANWEISUNG UND WARTUNG

FLOORWASH[®]

Vorbemerkung	4
Inhalt der Gebrauchsanweisung, Anwendung und Wartung	4
Aufbewahrung der Gebrauchsanweisung und Wartung	4
Aktualisierung des Handbuchs	4
Vertraulichkeit	4
Zustellung des Gerätes	4
Technische Beschreibung FB35	4
Haftungsbeschränkungen	5
Garantie	5
Seriennummer	6
Allgemeine sicherheitsregeln	6
Hinweise	6
Achtung	7
Li-Ion Batterie	8
Li-Ion Batterie Achtung	8
Verpackung	11
Auspachen des Gerätes	11
Technische Angaben	12

Ersatzteile	13
Installation des Gerätes	14
Montage der batterie	15
Deinstallieren der batterie	15
Laden der batterie	16
Vorbereitung auf die Arbeit	17
Anlassen und Ausschalten	18
Ladezustand der Batterie	19
Arbeit	20
Transport	21
Nach dem Gebrauch	22
Wartung	23
Fehlerbehebung	24
Notizen	25

VORBEMERKUNG

Es ist wichtig, dass der einwandfreie Zustand des Gerätes gewährt ist, indem Sie die in dieser Gebrauchsanweisung beschriebenen Wartungstätigkeiten genau durchführen. Es ist wichtig, dass Sie diese Gebrauchsanweisung an einem sicheren Ort aufbewahren, um bei Schwierigkeiten jederzeit problemlos darauf zurückgreifen zu können. Bei weiterem Bedarf wenden Sie sich bitte an unsere Serviceabteilung oder Ihren nächsten Vertragshändler.

INHALT DER GEBRAUCHSANWEISUNG, ANWENDUNG UND WARTUNG

Die vorliegende Gebrauchsanweisung wurde erstellt, um dem Kunden alle notwendigen Informationen zur Verfügung zu stellen, um das Gerät korrekt und so sicher wie möglich verwenden zu können.

AUFBEWAHRUNG DER GEBRAUCHSANWEISUNG UND WARTUNG

Das Handbuch zum Gebrauch und zur Wartung muss an einem sicheren Ort, leicht zugänglich und in unmittelbarer Nähe des Gerätes aufbewahrt werden. Um seine Leserlichkeit nicht zu gefährden, soll es von Wärmequellen ferngehalten und vor Flüssigkeiten und Reinigungsmitteln geschützt aufbewahrt werden.

AKTUALISIERUNG DES HANDBUCHS

Der Inhalt dieses Handbuchs entspricht dem Stand der Technik zum Zeitpunkt des Inverkehrbringens des Geräts.

Der Hersteller behält sich das Recht vor, aus technischen oder kommerziellen Gründen jederzeit und ohne vorherige Ankündigung Änderungen an den Maschinen vorzunehmen.

VERTRAULICHKEIT

Die in diesem Handbuch enthaltenen technischen Informationen (Texte, Zeichnungen und Abbildungen) sind Eigentum der Floorwash® S.r.l. und müssen als vertraulich betrachtet werden. Es ist strengstens verboten, dieses Dokument, auch teilweise, ohne die schriftliche Genehmigung von Floorwash® S.r.l. zu veröffentlichen, zu reproduzieren oder zu übersetzen.

ZUSTELLUNG DES GERÄTES

FB35 wird in einer speziellen Schutzverpackung geliefert. Überprüfen Sie bei der Entgegennahme der Lieferung, dass die Verpackung vollständig intakt ist und es keine Anzeichen einer Beschädigung gibt. Sollte dies der Fall sein, benachrichtigen Sie bitte umgehend unseren Kundendienst.

TECHNISCHE BESCHREIBUNG FB35

FB35 ist ein mechanisches Bodenreinigungsgerät zur Reinigung aller wasserträglichen, glatten

und strukturierter Oberflächen. Die mechanische Wirkung der Blätter, in Verbindung mit dem Wasser und der Zentrifugalkraft, garantiert einen minimalen Aufwand und eine hohe Leistungsfähigkeit. Wäscht, bürstet und nimmt Schmutz auf, der sich im Laufe der Zeit abgelagert hat, und ist ideal für einen regelmäßigen und häufigen Gebrauch. Der Waschtrockner ist insbesondere zur Behandlung und Reinigung von Bodenfliesen, Porzellanfliesen, Strassenpflaster, Klinker, Gummi, Harz, marmor, Linolium, groben Zement, Beola, Serizzo, Stein, Teppiche und Teppichböden geeignet.

HAFTUNGSBESCHRÄNKUNGEN

Floorwash® S.r.l. lehnt jede Haftung für Personen- und Sachschäden ab, die durch folgende Handlungen entstehen:

- Unsachgemäßer Gebrauch der Maschine oder Nichtbeachtung der gegebenen Anweisungen;
- Verwendung der Maschine unter Nichtbeachtung geltenden Vorschriften;
- Verwendung unter Nichteinhaltung der nationalen Sicherheits- und Unfallverhütungsgesetzen;
- Manipulation auch nur eines einzigen Teils der Maschine;
- Falsche Installation und/oder falscher Anschluss an die vorgesehenen Stromquellen oder Verwendung von nicht originalen Ersatzteilen.

GARANTIE

Floorwash® S.r.l. gewährt für einen Zeitraum von zwei Jahren ab dem Kaufdatum eine Garantie für dieses Produkt gegen Herstellungs- oder Materialfehler. Während dieser Zeit wird Floorwash® S.r.l. nach eigenem Ermessen jedes defekte Produkt kostenlos reparieren oder ersetzen. Floorwash® S.r.l. gibt jedoch an, dass die Garantie in den folgenden Fällen nicht gültig ist:

- Unsachgemäßer Gebrauch der Maschine;
- Fehlende oder unsachgemäße Wartung;
- Verwendung von nicht originalen Ersatzteilen;
- Schäden durch Naturereignisse wie Erdbeben, Überschwemmungen, Brände oder Unfälle;
- Manipulation oder Modifikation der Maschine;

Die Garantiebedingungen verringern oder ändern nicht die geltenden gesetzlichen Bestimmungen, die auf den Verkauf des Produkts auf den Verbraucher anwendbar sind.<

Die Garantie deckt keine Versandkosten ab, die vom Kunden zu tragen sind.

SERIAL NUMBER

Auf der Unterseite des Gerätes, links unten an der Aussenseite, befindet sich ein Etikett mit einer Matrikelnummer. Diese muss stets dem Kundenservice oder bei Ersatzteilbestellungen angegeben werden.

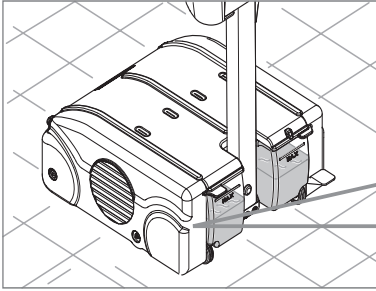

FLOORWASH[®]

11111111

ALLGEMEINE SICHERHEITSGEDELN

Der Gebrauch dieses Bodenreinigers ist einfach, dennoch, um Beschädigungen am Bediengerät und am Gerät selbst zu vermeiden ist es notwendig, die unten genannten Anweisungen gründlich zu lesen.

Hinweise

- Das Gerät ist nicht bestimmt für den Gebrauch durch Personen (einschließlich Kinder), deren physische, sensorische und geistige Fähigkeiten beschränkt sind oder denen es an Erfahrung oder Wissen fehlt, es sei denn sie wurden durch einen Befugten hinsichtlich Sicherheit, Überwachung und Gebrauch des Gerätes eingewiesen.
- Stellen Sie sicher, dass Kinder nicht mit dem Gerät spielen.
- Das Gerät darf ausschließlich im Innenbereich verwendet und gelagert werden.
- Verwenden Sie nur die für das Gerät zur Verfügung gestellten Wischerblätter oder diejenigen, die von einem Händler und/oder autorisierten Verkäufer ausgehändigt werden. Die Verwendung anderer Blätter kann sich negativ auf die Sicherheit oder Garantie auswirken.

- Das Gerät darf nicht unbeobachtet bleiben, sondern muss in einem Bereich gelagert werden, der vor unbeabsichtigten Erschütterungen geschützt ist.

Achtung



Verwenden oder lagern Sie das Gerät bei Feuchtigkeit oder wenn es direktem Regen ausgesetzt wäre nicht im Freien.



Verwenden und lagern Sie das Gerät in trockener Umgebung bei einer Temperatur zwischen +5°C und +35°C (+41°F bis +95°F).



Das Netzkabel der Maschine muss geerdet sein.



Vermeiden Sie den Kontakt des Gerätes mit Sonnen- und UV-Strahlung.



Sammeln Sie niemals Gase, Flüssigkeiten oder Pulver, die möglicherweise explosiv oder entflammbar sind. Diese Substanzen können auch die zur Konstruktion des Gerätes verwendeten Materialien angreifen



Falls Sie das Gerät in Gefahrenzonen wie Tankstellen verwenden, müssen die einschlägigen Sicherheitsanforderungen beachtet werden.



Die Verwendung des Gerätes in explosionsgefährdeten Bereichen ist untersagt.



Stellen Sie keine Behälter mit Flüssigkeiten auf das Gerät.



Bei der Verwendung an Arbeitsplätzen vermeiden Sie den Kontakt mit Regalen oder Gerüsten, bei denen die Gefahr besteht, dass Gegenstände herunterfallen könnten. Der Bediener muss immer mit der entsprechenden Schutzausrüstung (Handschuhe, Schuhe, Helm, Brille, usw...) ausgestattet sein.



Bei Austausch von Geräteteilen oder einer Wartung fragen Sie einen zuständigen Verkäufer und/oder Händler nach Original-Ersatzteilen.



Es ist empfehlenswert, das Gerät jährlich durch ein autorisiertes Service Center überprüfen zu lassen.



Achten Sie bei der Entsorgung von Konsumartikeln auf die strikte Einhaltung geltender Vorschriften.

LI-ION BATTERIE

Achtung



Bitte lesen Sie dieses Handbuch sorgfältig durch, bevor Sie die Batterie und das Ladegerät benutzen und überprüfen.



Der Hersteller lehnt jede Verantwortung für Sach- und/oder Personenschäden ab, die durch Nichtbeachtung der Warnhinweise im Handbuch oder unsachgemäßen Gebrauch der Batterie entstehen.



Berühren Sie die Elektroden nicht mit dem Körper oder mit Metallkörpern.



Bevor die Batterie entfernt wird, muss das Gerät von der Stromversorgung getrennt werden.



Verschütten Sie keine Flüssigkeiten auf der Batterie und tauchen Sie die Batterie nicht in Flüssigkeiten ein.



Die Batterie darf nicht verbrannt oder erhitzt werden, da sie explodieren oder heftig verpuffen kann.



Lassen Sie die Batterie nicht im direkten Sonnenlicht liegen.



Halten Sie die Batterie von Wärmequellen fern.



Versuchen Sie nicht, das spezielle Batteriegehäuse zu öffnen.



Der Batteriesatz darf nicht zerbrochen, geöffnet, gewaltsam geöffnet, geschweißt oder durchstochen werden.



Löten Sie keine Kabel an die Enden der Batterie; schließen Sie die Batteriepole nicht kurz.



Vertauschen Sie während des Gebrauchs nicht die Plus- und Minuspole.



Vermeiden Sie im Falle des Auslaufens der Batterie Haut- und Augenkontakt.



Suchen Sie bei Haut- und Augenkontakt mit den ausgelaufenen Flüssigkeiten sofort einen Arzt auf.



Im Falle von Anomalien der Batterie (Geruchsemissionen, übermäßige Wärmeentwicklung, Verformung usw.) oder Funktionsstörungen ist die Batterie sofort aus dem Gerät oder Ladegerät zu entfernen, um sie auszutauschen und zu entsorgen.

Hinweise

- Im Falle von Anomalien der Batterie (Geruchsemissionen, übermäßige Wärmeentwicklung, Verformung usw.) oder Funktionsstörungen ist die Batterie sofort aus dem Gerät oder Ladegerät zu entfernen, um sie auszutauschen und zu entsorgen.
- Verwenden Sie zum Aufladen der Batterie nur Ladegeräte, die mit den technischen Eigenschaften der Batterie kompatibel sind. Das mitgelieferte Batterieladegerät dient ausschließlich zum Laden der Batterie.
- Setzen Sie den Batteriesatz keinen hohen Temperaturen aus und verwenden Sie ihn nicht bei hohen Temperaturen. Die daraus resultierende Überhitzung kann seine Funktionalität und Lebensdauer beeinträchtigen.
- Verwenden Sie die Batterie nicht in Umgebungen mit statischer Elektrizität oder Magnetfeldern.
- Laden Sie die Batterie nicht unter 0 Grad Celsius auf.
- Verwenden Sie die Bodenwaschmaschine nicht, wenn die Batterie entladen ist.

- Verwenden Sie zum Aufladen der Batterie nur Ladegeräte, die mit den technischen Eigenschaften der Batterie kompatibel sind. Das mitgelieferte Batterieladegerät dient ausschließlich zum Laden der Batterie.
- Setzen Sie den Batteriesatz keinen hohen Temperaturen aus und verwenden Sie ihn nicht bei hohen Temperaturen. Die daraus resultierende Überhitzung kann seine Funktionalität und Lebensdauer beeinträchtigen.
- Transportieren oder lagern Sie die Batterie nicht zusammen mit Metallgegenständen.
- Entsorgen Sie die Batterie nicht in der Umwelt.
- Entsorgen Sie die Batterie und das Ladegerät unter Einhaltung der örtlichen Vorschriften. Der Kunde ist für die Gefahren, die bei der Entsorgung von Batterien entstehen, rechtlich verantwortlich.
- Wenn die Batterie über einen längeren Zeitraum (mehr als drei Monate) gelagert wird, lagern Sie sie an einem kühlen, trockenen Ort und führen Sie alle sechs Monate einen Lade- und Entladezyklus durch.

VERPACKUNG

FB35 wird in einer speziellen Schutzverpackung geliefert. Überprüfen Sie bei der Entgegennahme der Lieferung, dass die Verpackung vollständig intakt ist und es keine Anzeichen einer Beschädigung gibt. Sollte dies der Fall sein, benachrichtigen Sie bitte umgehend unseren Kundendienst.

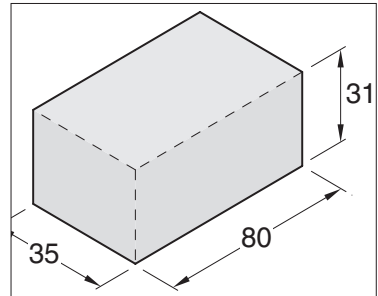

AUSPACKEN DES GERÄTES

Vorgehen:

- 1 Positionieren Sie die Verpackung sanft auf der Arbeitsfläche / dem Arbeitstisch und platzieren Sie es in der richtigen Position.
- 2 öffnen Sie den äusseren Karton, bei Bedarf mit Hilfe einer Schere. (Verwenden Sie kein Messer).
- 3 Entfernen Sie das Maschinengehäuse, den Behälter und das Verlängerungsrohr und legen Sie diese vorsichtig auf den Boden.
- 4 Lagern Sie die Verpackung und ihre Bestandteile nicht in der Nähe von Wärmequellen, an einem trockenen Ort und leicht zugänglich.



Wir empfehlen Ihnen, die Verpackung und ihre Bestandteile nicht zu zerbrechen oder zu werfen, damit Sie sie für einen möglichen Transport wiederverwenden können.



Tragen Sie zu Ihrer Sicherheit beim Ausführen dieser Tätigkeiten Schutzhandschuhe, um bei einem versehentlichen Kontakt mit scharfen Kanten an der Verpackung Verletzungen zu vermeiden.

TECHNISCHE ANGABEN FLOORWASH® FB35

Höhe des Gerätes	140 mm
Breite des Gerätes	385 mm
Länge des Gerätes	330 mm
Vorderes Wischblatt	Ø86 700 Rpm
Hinteres Wischblatt	Ø54 1145 Rpm
Arbeitsbreite	350 mm
Arbeitskapazität	400 mq/h
Brushless motor power	580 Watt
Spannung	36 V DC
Gesamtkapazität des Behälters	4 l
Kapazität des Behälters	1,8 l
Gesamtgewicht (im Lehrzustand)	8,5 kg

BATTERIE TECHNISCHE ANGABEN

Ausgangsspannung	36 Volt
Nennleistung	5,8 A/h - 208,8 Watt/h
Abmessungen Länge - Breite - Stärke	110 mm X 170 mm X 102 mm
Autonomie Max	60 min
Aufladezeit	90 min
Gewicht	1,40 kg

LADEGERAT TECHNISCHE ANGABEN

Eingangsspannung	100 - 240 V
Ausgangsstrom	4 A

ERSATZTEILE

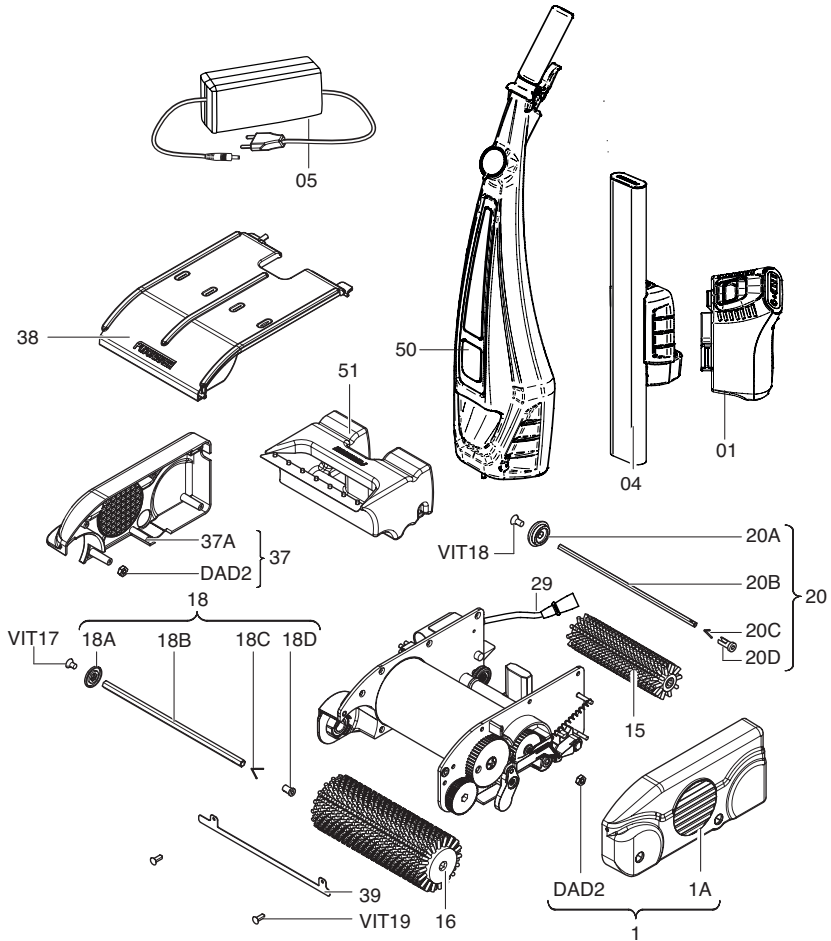

1	AUSSENSEITE SX KOMPLETT NYLON	20A	TASTE EINFÜGEN DER SECHSECKSTANGE CH7
1A	AUSSENSEITE SX NYLON	20B	SECHSKANTSTANGE CH7
DAD2	FLACHE VIERKANTMÜTTER 4MA	20C	KARABINERHAKEN SECHSKANTSTANGE CH7
CAF35	GERÄTEGEHÄUSE	20D	TASTE ENTFERNEN DER SECHSECKSTANGE CH7
15	HINTERE UNIVERSALBÜRSTE	37	AUSSENSEITE DX KOMPLETT NYLON
16	VORDERE UNIVERSALBÜRSTE	37A	AUSSENSEITE DX NYLON
18	TRIEBFEDER SECHSECKSTANGE CH10 KOMPLETT	38	DECKEL F25 KOMPLETT
18A	TASTE EINFÜGEN DER SECHSECKSTANGE CH10	50	BEHÄLTER KOMPLETT
18B	SECHSKANTSTANGE CH10	51	AUFFANGBEHÄLTER FÜR SCHMUTZWASSER
18C	SPRING LATCH FOR EXAGON PLUNGER CH10	SPA.BAT 01	BATTERIE KOMPLETT
18D	KARABINERHAKEN SECHSKANTSTANGE CH10	SPA.BAT 04	GRIFF KOMPLETT
20	TRIEBFEDER SECHSECKSTANGE CH7 KOMPLETT	SPA.BAT 05	LADEGERÄT KOMPLETT

INSTALLATION DES GERÄTES

Vorgehen:



FB35 hat ein Schnellfestigungssystem, bei dem die Verwendung von Werkzeugen nicht erforderlich ist. Vermeiden Sie bitte deshalb die Verwendung von Werkzeugen, um Verletzungen oder Beschädigungen des Gerätes zu vermeiden.

- 1** Stellen Sie die Maschine auf eine stabile Oberfläche ohne Neigung.



- 2** Betätigen Sie den Griff mit der Transmissionsachse des Maschinengehäuses.

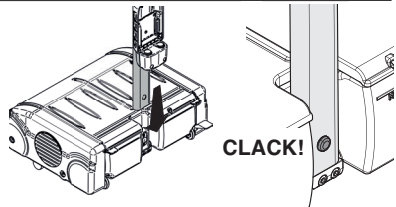

- 3** Setzen Sie die entsprechende Schraube in das Loch ein und befestigen Sie den Griff mit einem Schraubendreher am Maschinenkörper.

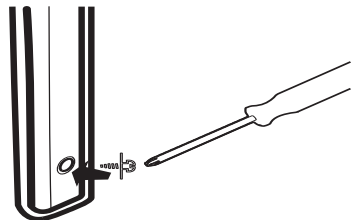

- 4** Stellen Sie den Griff auf die gewünschte Höhe des Tanks (2 verschiedene Höhen).

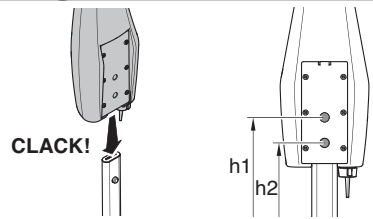

- 5** Stecken Sie das transparente Wasserrohr in das Überdruckventil auf der Unterseite des Behälters.

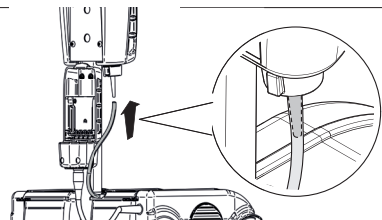

MONTAGE DER BATTERIE

Vorgehen:

 Prüfen Sie dass die Batterie ausgeschaltet ist, bevor Sie Vorgänge ausführen.

 Prüfen Sie den Ladezustand die Batterie vor der Verwendung.

1 Legen Sie die Batterie in ihre Halterung ein.

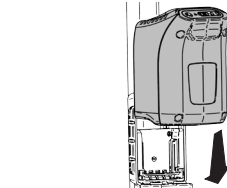

2 Stecken Sie den Stecker in die Steckerbuchse an der Unterseite des Batteriehalters.

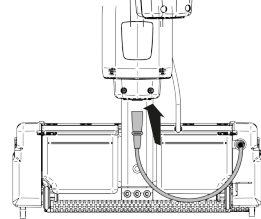

DEINSTALLIEREN DER BATTERIE

Vorgehen:

 Prüfen Sie dass die Batterie ausgeschaltet ist, bevor Sie Vorgänge ausführen.

1 Drücken Sie den Entriegelungshebel nach oben und trennen Sie gleichzeitig den Stecker von der Steckerbuchse an der Unterseite des Batteriehalters.

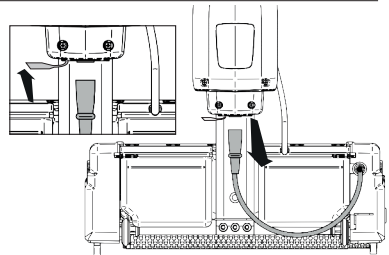

2 Drücken Sie die Batterie vorsichtig nach unten und ziehen Sie gleichzeitig den Auslöseknopf zu sich heran.

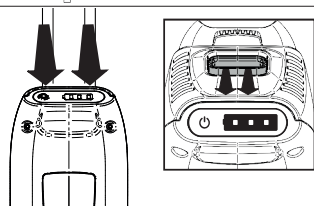

LADEN DER BATTERIE

Vorgehen:



Prüfen Sie dass die Batterie ausgeschaltet ist, bevor Sie Vorgänge ausführen.



Verwenden Sie nur das vom Hersteller gelieferte Ladegerät. Jegliche Schäden oder Fehlfunktionen, die durch die Verwendung von anderen als den vom Hersteller gelieferten Ladegeräten verursacht werden, sind nicht durch die Garantie abgedeckt.

- 1** Stecken Sie den Stecker des Netzkabels des Ladegeräts in eine 230-Volt-Steckdose.

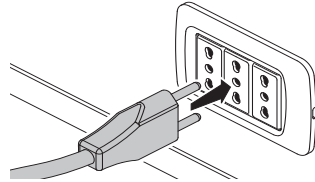

- 2** Stecken Sie den Stecker des Ladegeräts in die Ladebuchse, die sich unter der Batterie befindet.

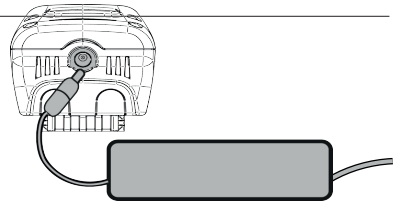

Das korrekte Laden des Akkus wird durch das intermittierende Aufleuchten einer der auf der Membran positionierten LEDs und durch das Aufleuchten des roten Lichts am Ladegerät angezeigt.



Bei Überhitzung während der Ladephase unterbricht der Akku den Ladevorgang automatisch. Sobald die richtige Temperatur wiederhergestellt ist, setzt der Akku die Ladephase automatisch fort.



Wenn der Akku vollständig aufgeladen ist, leuchtet das rote Licht am Ladegerät grün.

VORBEREITUNG AUF DIE ARBEIT



FB35 ist ein mechanisches Reinigungsinstrument, mit dem Sie allein mit Wasser und ohne Reinigungsmittel optimale Ergebnisse erzielen.

Das vortreffliche Resultat wird durch die Verwendung spezieller Reinigungsmittel erreicht.



Das Gerät ist mit Universalbürsten ausgestattet (gr 0,12). Dennoch ist es möglich, bei unserem Kundenservice Spezialbürsten zur Behandlung von Oberflächen zu erhalten.



Verwenden Sie Reinigungsmittel mit Schaumkontrolle, um eine Schaumbildung zu verhindern. Verwenden Sie keine reinen Säuren.



Tragen Sie beim Umgang mit Reinigungsmitteln, säurehaltigen oder alkalischen Lösungen Schutzhandschuhe, um Verletzungen der Hände zu vermeiden.

1 Entfernen Sie den Deckel des Behälters.

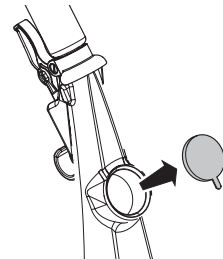

2 Gießen Sie die Flüssigkeit, sauberes Wasser und/oder Reinigungsmittel in die Konzentration und gemäß den auf dem Etikett genannten Normen.

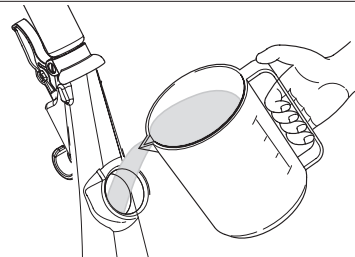

3 Verschließen Sie den Behälter wieder mit dem Deckel.

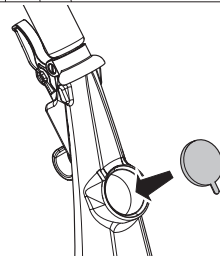

Füllen Sie den Behälter mit sauberem Wasser und/oder Reinigungsmittel, maximal 2l. Verwenden Sie Wasser mit einer Temperatur von maximal 40°C und nicht unter 10°C.

ANLASSEN UND ABSCHALTEN



Prüfen Sie dass die Batterie ausgeschaltet ist, bevor Sie Vorgänge ausführen.

- 1** Drücken Sie den Einschaltknopf auf der linken Seite der Batterie. Achten Sie auf die LED-Leuchten, die anzeigen, dass die Batterie korrekt funktioniert.

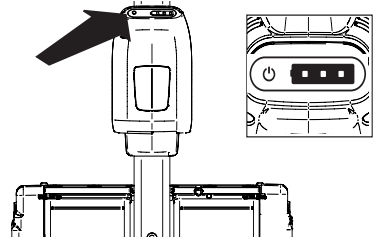

- 2** Drücken Sie das Startpedal unten rechts am Gerät.

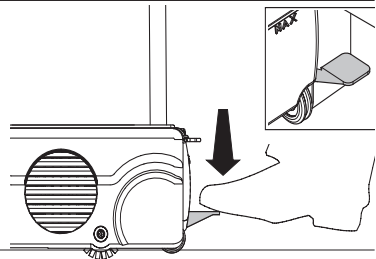

Es ist wichtig, dass Sie das Startpedal drücken, bevor Sie den Behälter in Ihre Richtung senken, um Schäden an der Mittelachse des Maschinengehäuses zu vermeiden.

- 3** Während Sie das Startpedal gedrückt halten, senken Sie den Behälter langsam in Ihre Richtung. An dieser Stelle schaltet sich das Gerät automatisch ein, und die Bürsten beginnen sich zu drehen.

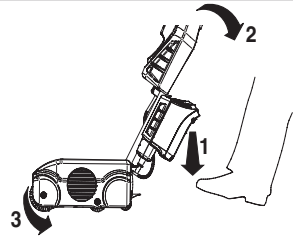

- 4** Verringern Sie den griff nicht übermässig.

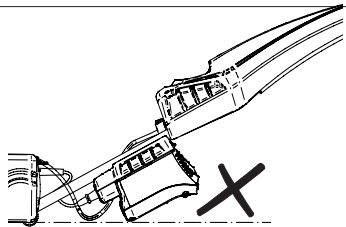

Sie brauchen das Pedal nicht zu drücken, wenn Sie Bediengriff wieder in die vertikale Stellung bringen.

FLOORWASH



Verwenden Sie die Appliance weiterhin für, bevor Sie mit dem Herunterfahren beginnen mindestens zehn Sekunden ohne Wasserabgabe, um den Trocknungsvorgang abzuschließen.

5 Die Maschine schaltet sich aus, wenn sich der Griff in vertikaler Position befindet

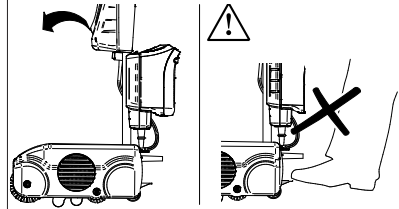

6 Drücken Sie die Ein-/Ausschalttaste auf der Batterie.

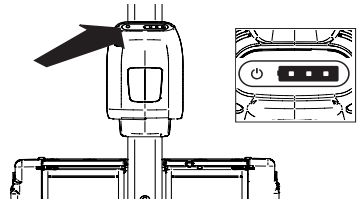

LADEZUSTAND DER BATTERIE

Der Ladezustand der Batterie wird durch die LEDs auf dem oberen Teil der Batterie angezeigt. Je nach Anzahl und Farbe der LEDs kann der Ladezustand der Batterie variieren:

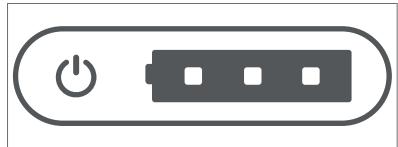

Led-Farbe	Nummer	Batterie Level
Grün	3	67%-100%
Grün	2	34%-66%
Grün	1	0%-33%



Der Akku schaltet sich nach 20 Minuten Inaktivität automatisch aus.

ARBEIT

Überprüfen Sie, ob Sie die obigen Schritte befolgt haben, bevor Sie mit dem Arbeiten beginnen.



Bevor Sie den Putzvorgang mit dem Gerät beginnen, reinigen Sie die zu behandelnden Oberflächen von möglichen festen Rückständen wie Pulverklumpen, Steinchen, Glas, Papier usw.

- 1 Nach dem Starten des Motors bewegen Sie das Gerät mit linearen Bewegungen vor und zurück. Der Hebel unter dem Griff ermöglicht es Ihnen, die vorher in den Behälter gefüllte Flüssigkeit zu verteilen.

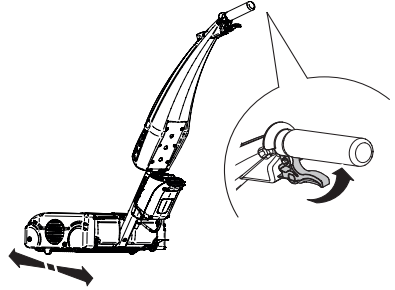

Der Motor dieses Geräts ist mit einer Sicherheitsvorrichtung ausgestattet, die es bei Überlastung abschaltet. In diesem Fall muss der Griff wieder in die Ausgangsposition gebracht, die Batterie ausgeschaltet und wieder eingeschaltet und die normale Arbeit fortgesetzt werden. Falls der Motor nicht wieder funktioniert, wenden Sie sich an unseren Kundendienst.



Vermeiden Sie kreisende Bewegungen mit dem Gerät, damit sich keine ausgestoßene Flüssigkeit ansammelt.

- 2 Durch Anziehen des Hebels verteilt sich die Flüssigkeit gleichmäßig auf der vorderen zylindrischen Bürste.

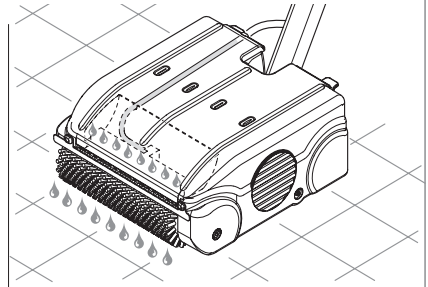

Im fortgeschrittenen Stadium genügt es, den Hebel nur halb umzudrehen; bei der Rücklaufphase betätigen Sie den Hebel nicht, um den Rücklauf der Flüssigkeit zu ermöglichen.



In der Rücklaufphase muss das Gerät den gleichen Korridor durchlaufen, den es bereits im fortgeschrittenen Stadium durchlaufen hat, um dadurch eine vollständige Wiederherstellung der abgegebenen Flüssigkeit zu ermöglichen.

- 3** Die Rückgewinnung der abgegebenen Flüssigkeit wird automatisch mittels einer mechanischen Sammlung durchgeführt. Sie wird im Sammelbehälter an der Unterseite des Geräts gesammelt.

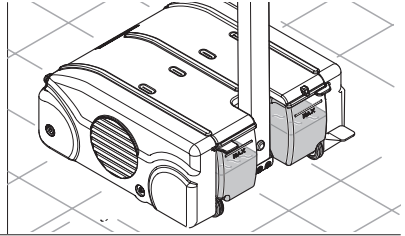

Es ist wichtig, den Sammelbehälter auszuleeren, wenn die angesammelte Flüssigkeit die maximale Grenzmarke, aufgedruckt auf der Rückseite des Behälters, erreicht, um so einen ungewollten Austritt derselben zu verhindern.

TRANSPORT

Gehen Sie folgendermaßen vor, um das Gerät sicher zu transportieren:



Stellen Sie sicher, dass sich der Behälter in einer vertikalen Position befindet, bevor Sie ihn transportieren. Das Elektrokabel muss vom Stromkreislauf getrennt sein.

- 1** The machine has two rubber wheels situated in the lower part. By pulling the tank towards you, without pressing the kick - start pedal, the front part of the machine will be lifted up, guaranteeing an easy transportation..

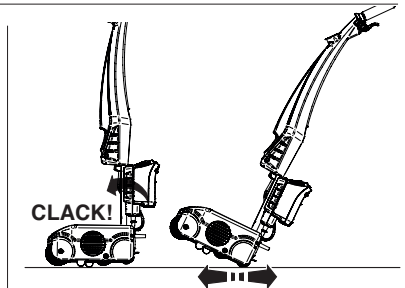

Wenn die Flüssigkeit im Sammelbehälter den Grenzwert erreicht hat, ist es notwendig, diesen vor dem Transportieren zu entleeren.

- 2** Es ist möglich, das gesamte Gerät mit Hilfe einer dafür vorgesehenen Fuge auf dem Boden des Behälters anzuheben, um es in ein höher gelegenes Stockwerk zu transportieren.

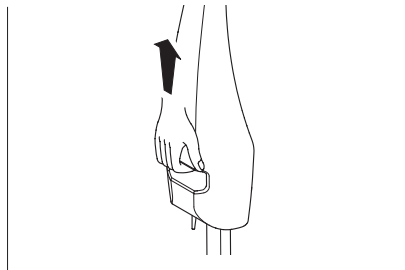

Heben Sie das Gerät nicht am oberen Griff des Behälters an.



Für den Transport in Fahrzeugen ist das Gerät derart zu befestigen, damit es sich nicht mehr bewegen kann.

NACH DEM GEBRAUCH

Führen Sie nach Beendigung der Tätigkeit folgende Maßnahmen durch:



Bevor Sie mit Wartungsarbeiten fortfahren, entfernen Sie die Batterie gemäß dem zuvor angegebenen Verfahren.



Während dieser Operationen empfehlen wir den Einsatz von Schutzhandschuhen, um den Kontakt mit metallischen und Waschmittelrückständen zu vermeiden

- 1** Öffnen Sie die obere Abdeckung des Gerätes, indem Sie die beiden Seitenhaken nach oben schieben.

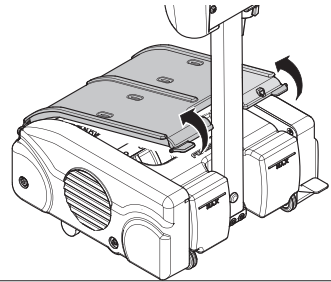

- 2** Leeren Sie den Sammelbehälter und entfernen Sie das Schmutzwasser. Waschen Sie es unter fließendem Wasser und, falls erforderlich, entfernen Sie die Ablagerungen auf dem Boden mit einer Spachtel.

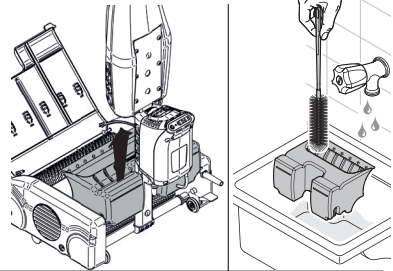

Die Edelstahlfolie auf der Rückgewinnungsschale ist nicht abziehbar. Versuchen Sie auf keinen Fall, diese zu entfernen.

- 3** Lösen Sie die obere Abdeckung und waschen Sie sie vorsichtig mit fließendem Wasser. Überprüfen Sie, dass die Tropfschale und die Wasserleitung nicht blockiert sind.

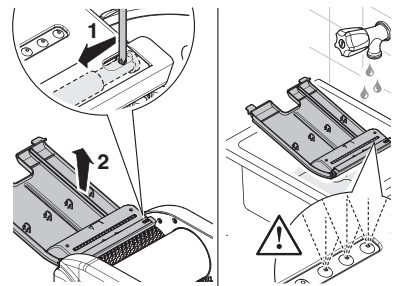

- 4** Lösen und entleeren Sie mögliche Wasser- und/oder Reinigungsmittelrückstände aus dem Reinwasserbehälter.

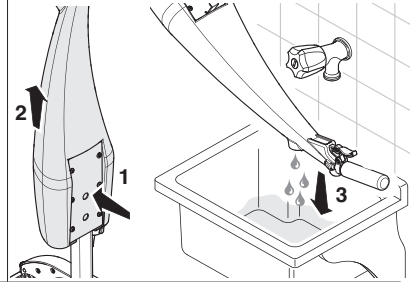

WARTUNG

Durch eine regelmäßige Wartung erhalten Sie ein sicheres und stets betriebsbereites Gerät. Führen Sie folgende Operationen durch:



Während dieser Operationen empfehlen wir den Einsatz von Schutzhandschuhen, um den Kontakt mit metallischen und Waschmittelrückständen zu vermeiden.



Bevor Sie mit Wartungsarbeiten fortfahren, entfernen Sie die Batterie gemäß dem zuvor angegebenen Verfahren.

- 1** Lösen Sie den Griff des Maschinengehäuses und stellen Sie dieses auf einen Arbeitstisch.

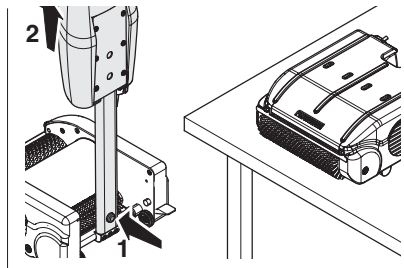

- 2** Lösen Sie die obere Abdeckung der Maschine und reinigen Sie es gründlich mit fließendem Wasser.

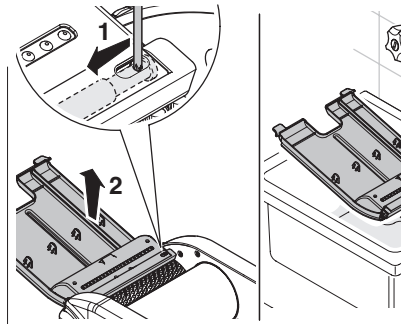

- 3** Entfernen Sie die Bürsten durch Drücken der Taste an der linken Außenseite der Maschine. Verwenden Sie zur Reinigung der Innenseiten des Gerätes ein feuchtes Tuch und kontrollieren Sie so, dass die Dichtungen nicht verstopft sind.

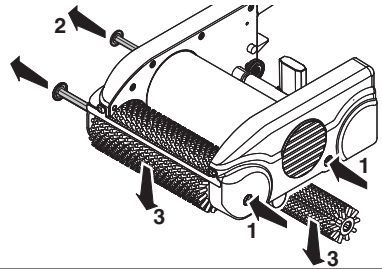

Führen Sie bei längerer Inaktivität alle 3 Monate mindestens 1 Ladezyklus durch.



Wenn Sie den Akku länger als 3 Monate nicht benutzen, stellen Sie sicher, dass er vollständig entladen ist, und führen Sie dann einen vollständigen Ladezyklus durch.

FEHLERBEHEBUNG

Im Folgenden werden die am häufigsten auftretenden Schwierigkeit im Zusammenhang mit diesem Gerät genannt.



Sollten sich Fehler nicht beheben lassen, kontaktieren Sie bitte unseren Kundenservice oder Ihren Händler.

Der Frischwassertank leckt?

Kontrollieren Sie, ob das Ventil des Wasserkabel komplett an den Behälter angeschraubt ist. Überprüfen Sie, ob das mit dem Verteilungshebel der Flüssigkeit verbundene Gerätekabel nicht zu fest ist. Überprüfen Sie, ob der Behälter intakt ist und dass er keine Löcher und/oder Risse hat. Das Gerät verteilt das Reinigungswasser nicht gut? Kontrollieren Sie, ob die Auffangschale unterhalb des Deckels blockiert ist. Überprüfen Sie, dass das transparente Rohr nicht blockiert oder eingeklemmt ist.

Das Gerät sammelt kein Wasser?

Überprüfen Sie, ob der Schmutzwassertank korrekt eingesetzt, die Abdeckung vollständig verschlossen und am Maschinengehäuse angebracht ist. Überprüfen Sie, ob das Waschwasser gleichmäßig fließt, wenn Sie am Hebel ziehen. Stellen Sie sicher, dass die Wischerblätter nicht abgenutzt sind.

Floorwash® S.r.l.

Via Camillo Golgi, 15 - 25036 Palazzolo sull'Oglio (BS) Italy

tel +39 030. 3372724

customerservice@floorwash.com