

**GEFAHRENHINWEISE  
BEDIENUNGSANLEITUNG  
ANWENDUNGSEMPFEHLUNGEN  
ERSATZTEILLISTE**

**FloorLine CT Q**

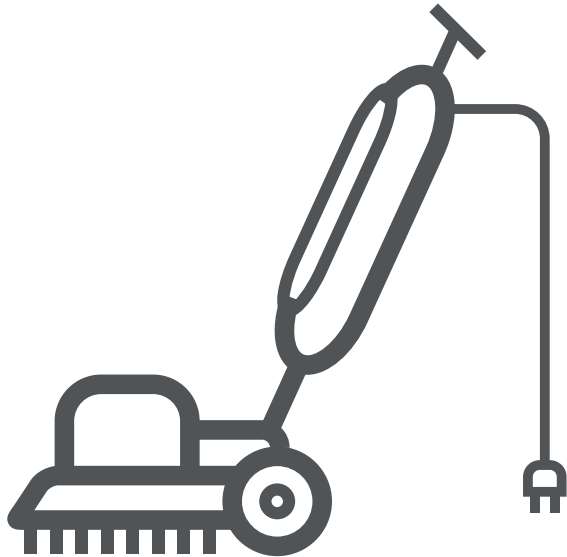

**Betriebsanleitung  
für künftige Verwendung  
aufbewahren**

- DE Vor Inbetriebnahme die Bedienungsanleitung lesen!
- UK Read these instructions carefully before operating the machine!
- FR Lire attentivement le mode d'emploi avant la mise en service de la machine!
- IT Leggere accuramente le seguenti istruzioni prima di mettere in funzione la macchina!
- ES Por favor, antes de efectuar el manejo de la maquina ruego lean detenidamente las instrucciones!
- CZ Před prvním použitím je nutné si přečíst návod k obsluze!
- PL Przeczytać podręcznik z instrukcjami przed użyciem sprzętu. Priručku uchovejte pre budúce použitie
- HU Használat előtt figyelmesen olvassa el a használati útmutatót!
- DK Læs brugsanvisningen omhyggeligt før apparatet tages i brug
- RO Atentie! Cititi aceste instructiuni inainte de a folosi acest aparat.



Diese Bedienungsanleitung einschließlich aller Bestandteile ist urheberrechtlich geschützt. Jede Nutzung oder Bearbeitung ohne schriftliche Zustimmung der Weber Cleaning Parts GmbH ist verboten, es sei denn, die Nutzung oder Bearbeitung ist kraft Urheberrecht ausdrücklich erlaubt. Dies gilt insbesondere für Vervielfältigungen, Übersetzungen, Speicherung auf Mikrofilm und auf elektronischen Speichermedien.

These operating instructions including all components are protected by copyright. Any use or processing without the written consent of Weber Cleaning Parts GmbH is prohibited, unless the use or processing is expressly permitted by virtue of copyright law. This applies in particular to reproductions, translations, storage on microfilm and on electronic storage media.



Sicherheitshinweise und Konformitätserklärung . . . . .	4 – 5
Gebrauchsanleitung/Technische Angaben . . . . .	24 – 51
Anwendungsempfehlungen . . . . .	52 – 55
Ersatzteillisten . . . . .	60 – 63
Gewährleistung . . . . .	64



Safety and declaration of conformity . . . . .	6 – 7
Application recommendations. . . . .	56 – 59
Lists of spare parts. . . . .	60 – 63
Warranty. . . . .	64



Sécurité / Instructions . . . . .	8 – 9
Liste des pièces détachées . . . . .	60 – 63
Garantie . . . . .	64



Sicurezza / Istruzione . . . . .	10 – 11
Elenco parti di ricambio . . . . .	60 – 63
Garanzia. . . . .	65



Seguridad / Instrucciones . . . . .	12 – 13
Lista de piezas de repuesto . . . . .	60 – 63
Garantía . . . . .	64



Bezpečnostní pokyny . . . . .	14 – 15
-------------------------------	---------



Wskazówki bezpieczeństwa . . . . .	16 – 17
------------------------------------	---------



Biztonsági tudnivalók. . . . .	18 – 19
--------------------------------	---------



Sikkerhedsinstruktion . . . . .	20 – 21
---------------------------------	---------



Instructiuni generale de siguranta . . . . .	22 – 23
--	---------

## Vor der Inbetriebnahme

Lesen und beachten Sie vor der ersten Benutzung des Gerätes diese Bedienungsanleitung und die Sicherheitshinweise. Bei Nichtbeachtung der Betriebsanleitung und der Sicherheitshinweise können Schäden am Gerät und Gefahren für den Bediener und andere Personen entstehen. Die CT Q ist mit ihrem robusten Planetengetriebe für den harten Einsatz wie geschaffen.

Der Standard-Frischwassertank und der werkzeuglose Scheibenwechsel ermöglichen komfortables Arbeiten. Durch das komplette Zubehörpaket lassen sich Hartflächen reinigen und polieren oder Teppiche shamponieren.



### **SICHERHEITSHINWEISE** **Warnung!** **Verletzungsgefahr!**

- △ Dieses Gerät darf nicht von Personen (einschließlich Kindern) mit körperlichen, sensuellen oder geistigen Behinderungen oder ohne Erfahrung oder Kenntnis benutzt werden, es sei denn, sie haben Anleitungen über den Gebrauch des Geräts erhalten und werden von einer Person beaufsichtigt, die für ihre Sicherheit verantwortlich ist.
- △ Kinder sollten beaufsichtigt werden, so dass sie nicht mit dem Gerät spielen.
- △ Die Verpackungselemente (z.B. Plastiktüte) können mögliche Gefahren für Kinder und andere Personen darstellen, die sich ihren Handlungen nicht bewusst sind. Für Tiere unzugänglich aufbewahren.
- △ Jeder nicht bestimmungsgemäße Gebrauch kann eine Gefahr darstellen und ist daher zu vermeiden.
- △ Das Gerät muss vor dem Gebrauch korrekt montiert werden.
- △ Prüfen, dass die Steckdose mit dem Stecker des Gerätes konform ist.
- △ Prüfen, dass der auf dem Motorblock angegebene Spannungswert mit dem Energiewert, an den das Gerät angeschlossen werden soll, übereinstimmt.
- △ Bei Betrieb des Gerätes ist es zu vermeiden, die Ansaugöffnung in die Nähe empfindlicher Körperteile wie Augen, Mund, Ohren, etc. zu bringen.
- △ Vergewissern Sie sich, dass die Maschine ausgeschaltet ist, bevor sie den Netzstecker einstecken.
- △ Das Gerät ist nicht geeignet für Umgebungen, die gegen elektrostatische Entladungen geschützt sind.
- △ Nur das mit dem Gerät mitgelieferte Originalzubehör verwenden.
- △ Es besteht Gefahr, wenn beim Betrieb mit sich drehenden Teilen (z. B. Bürste, Schleifteller usw.) die Netzanschlußleitung oder das Verlängerungskabel überfahren wird oder auch nur in Berührung kommt. Das Kabel könnte dann mit erheblicher Gefahr für Maschine und Benutzer beschädigt werden.
- △ Das laufende Gerät nicht unbeaufsichtigt lassen.



**WARNUNG!**  
**Gefahr durch**  
**elektrischen Strom!**

- △ Gerät niemals am Stromkabel ziehen oder heben.
- △ Gerät zur Reinigung nicht in Wasser eintauchen oder mit einem Wasserstrahl waschen.
- △ Vor jeder Art von Eingriff oder wenn das Gerät unbeaufsichtigt ist, immer den Stecker aus der Steckdose ziehen.
- △ Versorgungskabel immer auf Schäden wie Risse oder Alterserscheinungen kontrollieren. Kabel vor einer weiteren Benutzung ersetzen.
- △ Wenn das Versorgungskabel beschädigt ist, ist es vom Hersteller, seinem technischen Service oder von einer qualifizierten Person zu ersetzen, so dass jeder Gefahr vorgebeugt wird.
- △ Bei der Benutzung elektrischer Verlängerungskabel ist zu prüfen, dass diese auf trockenen Flächen aufliegen und vor Spritzwasser geschützt sind.



**WARNUNG!**  
**Verletzungsgefahr!**

- △ Wartungen und Reparaturen müssen immer von Fachpersonal ausgeführt werden; eventuell beschädigte Teile sind nur durch Originalersatzteile zu ersetzen.
- △ Jede Veränderung des Gerätes ist verboten. Die Änderung kann neben dem Verfall der Garantie Brände und Verletzungen, auch tödliche, für den Benutzer zur Folge haben.
- △ Der Hersteller übernimmt keine Haftung für Schäden, die als eine Folge der Nichtbeachtung dieser Bedienungsanleitung oder bei einem Missbrauch des Gerätes Schäden an Gegenständen oder Personen verursachen.



Elektrogeräte nicht mit dem Hausmüll entsorgen.

In Übereinstimmung mit der Europäischen Richtlinie 2002/96/EG über Elektro- Elektronik-Altgeräte (WEEE) und ihrer Einführung in das Landesrecht, müssen Elektro-Altgeräte getrennt gesammelt und einer umweltfreundlichen Entsorgung übergeben werden.

Altgeräte enthalten wertvolle recyclingfähige Materialien, die einer Verwertung zugeführt werden sollten. Batterien, Öl und ähnliche Stoffe dürfen nicht in die Umwelt gelangen. Bitte entsorgen Sie Altgeräte deshalb über geeignete Sammel-systeme



**EU - Konformitätserklärung**

**Name/Anschrift des Ausstellers:** Weber Cleaning Parts GmbH  
Münsterer Straße 8  
65618 Selters · Deutschland

**Produkt:** Exzentermaschine

**Produktbeschreibung:** Reinigungsmaschine zur Bodenreinigung

**Produkttypen:** FloorLine CT Q  
WCP Art.-Nr. 890950.000000

Das oben genannte Produkt erfüllt die Anforderungen der folgenden einschlägigen Richtlinien:  
Maschinenrichtlinie 2006/42/EG · Niederspannungsrichtlinie 2014/35/EU · EMV-Richtlinie 2014/30/EU

**Angewandte harmonisierte Normen:**  
DIN EN 60204-1:2019-06; DIN EN ISO 12100:2011-03;  
DIN EN 60335-2-67:2014-09; DIN EN IEC 61000-6-1:2019-11;  
DIN EN 61000-6-3:2011-09; DIN EN IEC 61000-3-2:2019-12;  
DIN EN 61000-3-3:2020-07

*Ulrich Menken*

Ulrich Menken, Geschäftsführender Gesellschafter

## Before operation

Please read carefully the instruction manual and safety instructions before using. Failure to observe the instruction-manual and safety instructions may cause damage or danger to the operator and other persons.

The single disk machine CT Q with its durable planetary gear-box is perfect for demanding usage. The standard water tank and the toolless disk changemake work trouble-free. The complete accessory package enables hard surfaces to be cleaned or polished as well as for carpets to be shampooed.

## SAFETY



### **WARNING!** **Risk of injury!**

- △ This apparatus is not to be used by people (children included) with reduced physical, sensorial or mental capacities or without any experience and knowledge, unless they did not receive instructions relative to the use of the apparatus and are controlled by a person responsible for their safety.
- △ Children should be controlled so that they didn't play with the apparatus.
- △ The packaging components could constitute potential dangers (as for example plastic bags): they must be kept away from children's reach and from other people not conscious of their actions.
- △ Any different use from that indicated in this manual could constitute a danger, therefore, it must be avoided.
- △ Every part of the apparatus must be correctly assembled before using it.
- △ Ensure that the socket conforms to the apparatus' plug.
- △ Ensure that the voltage indicated on the motor block corresponds with the power that is intended to connect the apparatus to.
- △ Avoid positioning the suction aperture next to delicate parts of the body such as eyes, mouth, ears, etc., while the apparatus is functioning.
- △ Make sure that the machine is switched off before plugging the power cord in.
- △ The apparatus is not suitable for areas protected against electrostatic discharges.
- △ Use only the brushes supplied with the apparatus or those specified in the instruction manual. Using other brushes could jeopardize safety.
- △ When operating the rotating parts, (e.g. brush, disc wheel, etc.) a danger exists when running over the power supply line or extension cords, or even coming into contact with them. The cable could be damaged with substantial risk caused to the machine and to the user.
- △ Don't leave the apparatus unattended while it is in function.



**WARNING!**  
**Danger of electric shock!**

- △ Do not ever pull or lift the apparatus through the electrical cable.
- △ Do not immerge the apparatus into water and neither use water ets to clean it.
- △ Always remove the plug from the current socket before undertaking any type of intervention on the apparatus or if it is left unattended or within children or people's reach not quite conscious of their own actions.
- △ Regularly control the feeding cable looking for damages, cracks or ageing. Substitute the cable before using it further.
- △ If the feeding cable is damaged it must be substituted by the manufacturer or by its after sales service or in any case by a similarly qualified person, thus preventing any possible risk.
- △ When using extension electric wires ensure that they are lying on dry surfaces and protected against possible waterjets.



Do not dispose of power tools into household waste! According to the European Directive 2002/96 EC on waste electrical and electronic equipment (WEEE) and its incorporation into national law, power tools that are no longer suitable for use must be separately collected and sent for recovery in an environmental-friendly manner.

Old appliances contain valuable materials that can be recycled. Please arrange for the proper recycling of old appliances. Batteries, oil, and similar substances must not enter the environment. Please dispose of your old appliances using appropriate collection systems.



**WARNING!**  
**Risk of injury!**

- △ Specialized personnel must always carry out maintenance and repairs; any damaged part must be substituted with original spare parts.
- △ It is forbidden to carry out changes to the apparatus. Tampering could cause fires and damages even lethal to the user and the forfeiture of the guarantee.
- △ The manufacturer declines any responsibility for damages caused to people or things due to non-compliance with these instructions or if the apparatus is unreasonably used.



**EU- Declaration of conformity**

**Name/** Weber Cleaning Parts GmbH  
**Address of issuer:** Münsterer Straße 8  
 65618 Selters · Germany  
**Product:** Single disk machine  
**Product description:** Cleaning machine for floor maintenance  
 FloorLine CT Q  
**Product type:** WCP Part-No. 890950.00000

The above named product satisfies the requirements of the relevant provisions:  
 EU Machine directive 2006/42/EG · Low-voltage directive 2014/35/EU · EMC-Directive 2014/30/EU

**Applied harmonised standards:**  
 DIN EN 60204-1:2019-06; DIN EN ISO 12100:2011-03;  
 DIN EN 60335-2-67:2014-09; DIN EN IEC 61000-6-1:2019-11;  
 DIN EN 61000-6-3:2011-09; DIN EN IEC 61000-3-2:2019-12;  
 DIN EN 61000-3-3:2020-07

  
 Ulrich Menken, Managing director

**Avant de mettre l'appareil en service** pour la première fois veuillez lire les instructions de service et les consignes de sécurité.

Un défaut de respect des instructions de service et des consignes de sécurité peut causer des dommages à l'appareil et des dangers pour l'opérateur et d'autres personnes. La machine monobrosse CT Q avec son réducteur planétaire est prédestinée pour un emploi dur. Le réservoir d'eau fraîche et le changement des disques sans aucun outillage permettent de travailler confortablement.

Le set complet d'accessoires vous permet le nettoyage et le polissage des surfaces dures ou le shampoing des tapis.



**SÉCURITÉ  
AVERTISSEMENT !  
risque de blessures !**

- △ Cet appareil n'est pas conçu pour être utilisé par des personnes (y compris des enfants) ayant des capacités physiques, sensorielles ou mentales réduites ou n'en ayant pas l'expérience et la connaissance, à moins qu'elles aient reçu les instructions relatives à l'utilisation de l'appareil et qu'elles soient contrôlées par une personne responsable de leur sécurité.
- △ Les enfants devraient être contrôlés de façon à ce qu'ils ne jouent pas avec l'appareil.
- △ Les composants, l'emballage peuvent constituer des dangers potentiels (ex. Sac en plastique); les mettre donc hors de la portée des enfants et des autres personnes non conscients de leurs actions.
- △ Toute utilisation différente de celles indiquées dans ce manuel peut constituer un danger, elle doit donc être évitée.
- △ Avant d'être utilisé, l'appareil doit être monté correctement dans chacune de ses parties.
- △ S'assurer que la prise soit conforme à la fiche de l'appareil.
- △ S'assurer que la valeur de la tension indiquée sur le bloc moteur corresponde à celle de l'énergie à laquelle l'appareil doit être branché.
- △ Quand l'appareil est en marche, éviter de positionner l'orifice d'aspiration à proximité de parties délicates du corps, comme les yeux, la bouche, les oreilles, etc.
- △ Assurez-vous que l'appareil est mis hors marche avant qu'il soit débranché.
- △ L'appareil n'est pas adapté à des environnements protégés contre les décharges électrostatiques.
- △ Utiliser seulement les brosses fournies avec l'appareil ou celles spécifiées dans le manuel d'instructions. L'utilisation d'autres brosses peut compromettre la sécurité.
- △ Il est dangereux que lors des travaux avec des pièces rotatives (p.ex. Brosse, rondelle de meulage etc.) le câble d'alimentation ou la rallonge est traversé ou seulement touché. Le câble peut être endommagé avec un danger immense pour la machine et l'utilisateur.
- △ ne pas laisser l'appareil en marche sans surveillance.





**AVERTISSEMENT !  
risque d'électrocution !**

- △ Ne jamais tirer ou soulever l'appareil en utilisant le câble électrique.
- △ Ne pas plonger l'appareil dans l'eau pour le laver et ne pas le laver avec un jet d'eau.
- △ Toujours retirer la fiche de la prise de courant avant d'effectuer une quelconque intervention sur l'appareil ou quand celui-ci reste sans surveillance ou à la portée d'enfants ou de personnes non conscientes de leurs actes.
- △ Contrôler régulièrement le câble d'alimentation pour rechercher des dommages comme les craquelures ou l'usure. Substituer le câble avant de l'utiliser de nouveau.
- △ Si le câble d'alimentation est endommagé, il doit être substitué par le constructeur ou par son service d'assistance technique ou de toute façon par une personne ayant une qualification semblable, de façon à prévenir tout risque.
- △ Lors de l'utilisation de rallonges électriques, s'assurer qu'elles reposent sur des surfaces sèches et qu'elles soient protégées d'éventuelles éclaboussures d'eau.



**AVERTISSEMENT !  
risque de blessures !**

- △ Les entretiens et les réparations doivent toujours être effectués par un personnel spécialisé: les pièces éventuellement en panne doivent être substituées seulement avec des pièces de rechange originales.
- △ toute modification à l'appareil est interdite. L'altération de l'appareil peut provoquer des incendies, des blessures même mortelles à l'utilisateur, en plus de l'annulation de la garantie.

- △ Le fabricant décline toute responsabilité pour des dommages causés à des personnes ou à des choses suite au non respect de ces instructions ou si l'appareil est utilisé de manière non raisonnable.



Ne pas jeter les appareils électriques dans les ordures ménagères. Selon la Directive Européenne 2002/96/CE sur les appareillages électriques et électroniques rebutés (RAEE) et sur son adoption de la part du droit national, les appareils électriques qui ne fonctionnent plus doivent être récoltés séparément et dirigés vers le traitement écologique.

Les appareils usés contiennent des matériaux précieux recyclables lesquels doivent être rendus à un système de recyclage. Des batteries, de l'huile et d'autres substances semblables ne doivent pas être tout simplement jetées. Pour cette raison, utiliser des systèmes adéquats de collecte pour éliminer les appareils usés.

Bisogna leggere ed osservare assolutamente le relative istruzioni per l'uso e le seguenti istruzioni di sicurezza, **prima di usare l'apparecchio!**

in caso di non osservazione delle relative istruzioni per l'uso e delle istruzioni di sicurezza, possono risultare danni all'apparecchio e pericoli per l'operatore e altre persone. L'apparecchio monodisco CT Q con il suo ruotismo planetario robusto è proprio fatto per l'uso duro. Il serbatoio dell'acqua fresca standard di cambio dei dischi senza attrezzi permette un lavoro comodo. Grazie al pacchetto accessorio si può pulire e lucidare le superfici dure e fare lo shampoo ai tappeti.

## SICUREZZA



### **PERICOLO!** **Pericolo di lesioni!**

- △ Questo apparecchio non è inteso per uso di persone (inclusi bambini) con ridotte capacità fisiche, sensoriali o mentali, o senza esperienze e conoscenze, a meno che abbiano ricevuto istruzioni relativamente all'uso dell'apparecchio e siano controllati da una persona responsabile per la loro sicurezza.
- △ I bambini dovrebbero essere controllati in modo che non giochino con l'apparecchio
- △ I componenti dell'imballaggio possono costituire dei potenziali pericoli (es. sacco in plastica): riporli quindi fuori della portata dei bambini e altre persone non coscienti delle proprie azioni
- △ Ogni utilizzo diverso da quelli indicati sul presente manuale può costituire un pericolo, pertanto deve essere evitato
- △ Prima di essere utilizzato l'apparecchio deve essere montato correttamente in ogni sua parte.
- △ Accertarsi che la presa sia conforme alla spina dell'apparecchio
- △ Accertarsi che il valore di tensione indicato sul blocco motore corrisponda a quello di energia cui si intende collegare l'apparecchio
- △ Quando l'apparecchio è in funzione, evitare di posizionare l'orifizio di aspirazione in prossimità di parti delicate del corpo come gli occhi, la bocca, le orecchie, ecc.
- △ Bisogna essere sicuri che l'apparecchio è spento prima di inserire la spina.
- △ L'apparecchio non è idoneo ad ambienti protetti contro le scariche elettrostatiche
- △ Usare soltanto le spazzole fornite con l'apparecchio o quelle specificate nel manuale di istruzioni. L'uso di altre spazzole può compromettere la sicurezza.
- △ Risulta un pericolo se durante il lavoro con parti in rotazione (per es. spazzola, piatto abrasivo ecc.) si passa sul cavo di collegamento o sul cavo di prolunga oppure se si viene solo in contatto con essi. Il cavo potrebbe essere in tal caso danneggiato con notevole pericolo per l'apparecchio e l'operatore.
- △ Non lasciare incustodito l'apparecchio funzionante



**PERICOLO!**  
**Presenza di corrente elettrica!**

- △ Non tirare mai o alzare l'apparecchio utilizzando il cavo elettrico
- △ Non immergere l'apparecchio in acqua per la pulizia, né lavarlo con getti d'acqua
- △ Togliere sempre la spina dalla presa di corrente prima di effettuare qualsiasi tipo di intervento sull'apparecchio o quando questo rimane incustodito o alla portata di bambini o di persone non coscienti dei propri atti
- △ Controllare regolarmente il cavo di alimentazione alla ricerca di danni, quali screpolature o invecchiamento.
- △ Sostituire il cavo prima di usarlo ulteriormente
- △ Se il cavo di alimentazione è danneggiato, esso deve essere sostituito dal costruttore o dal suo servizio di assistenza tecnica o comunque da una persona con qualifiche simili, in modo da prevenire ogni rischio
- △ Utilizzando prolunghe elettriche, assicurarsi che queste appoggino su superfici asciutte e protette da eventuali spruzzi d'acqua.



**PERICOLO!**  
**Pericolo di lesioni!**

- △ Manutenzioni e riparazioni devono essere effettuate sempre da personale specializzato; le parti che eventualmente si guastassero vanno sostituite solo con ricambi originali
- △ è vietata qualsiasi modifica all'apparecchio. La manomissione può provocare incendi, danni anche mortali all'utilizzatore oltre al decadimento della garanzia.

- △ Il fabbricante declina ogni responsabilità per danni causati a persone o cose in seguito al mancato rispetto di queste istruzioni o se l'apparecchio viene usato in modo irragionevole.



Non gettare gli apparecchi elettrici tra i rifiuti domestici. In accordo alla Direttiva Europea 2002/96/CE sulle apparecchiature elettriche ed elettroniche di scarto (RAEE) e la sua adozione da parte del diritto nazionale, gli apparecchi elettrici che non siano più funzionali all'uso devono essere raccolti separatamente e indirizzati allo smaltimento ecologico.

Gli apparecchi usati contengono materiali riciclabili preziosi, che dovrebbero pertanto essere conferiti al riciclaggio per assicurare il loro riutilizzo. Batterie, olio e sostanze simili non devono essere dispersi nell'ambiente. Smaltire pertanto gli apparecchi usati attraverso idonei centri di raccolta.

## LEER EL MANUAL DE INSTRUCCIONES ANTES DE UTILIZAR EL ASPIRADOR.

Antes de usar esta aparato por primera vez, lea detenidamente las presentes instrucciones de uso y las advertencias de seguridad. De no atenerse a las instrucciones y hacer caso omiso a las advertencias de seguridad, pueden lesionarse el usuario o personas ajenas. La máquina monodisco CT Q, con su robusto engranaje planetario, es idónea para condiciones de uso extremas. El depósito de agua fresca y la posibilidad de cambiar el disco sin necesidad de usar herramienta alguna permiten trabajar a todo confort. Haciendo uso del paquete completo de accesorios es posible limpiar y abrillantar superficies duras o limpiar moquetas con champú.

## SEGURIDAD



### ADVERTENCIA ¡Peligro de lesionarse!

- △ Este aparato no está destinado para uso por parte de personas (incluidos niños) con discapacidades físicas, sensoriales o mentales, o sin experiencia y conocimiento, a menos que hayan recibido instrucciones relativas al uso del aparato y sean vigilados por una persona responsable de su seguridad
- △ Los niños deberían estar vigilados con el fin de evitar que jueguen con el aparato
- △ Los componentes del embalaje pueden constituir potenciales peligros (por ejemplo, bolsa de plástico): mantenerlos por tanto fuera del alcance de los niños y otras personas no conscientes de sus propias acciones
- △ Toda utilización diferente de aquellas indicadas en el presente manual, puede constituir un peligro, por lo cual debe evitarse
- △ Antes de ser utilizado, el aparato debe estar montado correctamente en cada una de sus partes.
- △ Asegurarse de que la toma sea conforme al enchufe del aparato
- △ Asegurarse de que el valor de tensión indicado en el bloque motor corresponda al de la energía a la que se desea conectar el aparato
- △ Cuando el aparato se encuentra en funcionamiento, evitar colocar el orificio de aspiración en las proximidades de partes delicadas del cuerpo como los ojos, la boca, las orejas, etc.
- △ Asegúrese de que el interruptor de red esté en OFF antes de enchufar el cable de red.
- △ El aparato no es idóneo para ambientes protegidos contra las descargas electrostáticas
- △ No dejar sin vigilancia el aparato funcionando
- △ Prestar atención a que el cable de conexión a la red eléctrica del aparato o el cable de prolongación no sean dañados al pisarlos, aplastarlos, estirarlos o someterlos a esfuerzos similares. Proteger el cable contra la acción del calor o aceites, así como de bordes o aristas cortantes.



**ADVERTENCIA**  
**¡Peligro – corriente eléctrica!**

- △ No tirar nunca del aparato o levantarlo utilizando el cable eléctrico
- △ No sumergir el aparato en agua para la limpieza, ni lavarlo con chorros de agua
- △ Quitar siempre el enchufe de la toma de corriente antes de efectuar cualquier tipo de intervención en el aparato o cuando éste permanezca sin vigilancia o al alcance de niños o de personas no conscientes de sus propios actos
- △ Controlar regularmente el cable de alimentación con el
- △ fin de buscar daños, tales como fisuras o deterioro.
- △ Sustituir el cable antes de usarlo ulteriormente
- △ Si el cable de alimentación está dañado, debe ser sustituido por el constructor o por el servicio de asistencia técnica o, en cualquier caso, por una persona con cualificación similar con el fin de prevenir todo riesgo
- △ Utilizando prolongadores eléctricos, asegurarse de que éstos se apoyen sobre superficies secas y protegidas de eventuales salpicaduras de agua



**ADVERTENCIA**  
**¡Peligro de lesionarse!**

- △ Manteniones y reparaciones deben ser realizadas siempre por personal especializado; las partes que eventualmente se averiasen, deben sustituirse sólo con recambios originales
- △ Está prohibido realizar cualquier modificación al aparato. La manipulación puede provocar incendios, daños incluso mortales al utilizador más allá del vencimiento de la garantía

- △ El fabricante declina toda responsabilidad por daños causados a personas o cosas debidos al faltado respeto de estas intrucciones o si el aparato es usado de forma irrazonable



No tire los aparatos eléctricos dentro de la basura doméstica. De acuerdo con la Directiva Europea 2002/96/CE sobre los residuos de aparatos eléctricos y electrónicos (RAEE), y su adopción por parte de la legislación nacional, los aparatos eléctricos que ya no resulten funcionales para su uso deben recogerse de forma separada y enviarse para su eliminación ecológica al lugar correspondiente.

Los aparatos viejos contienen materiales valiosos reciclables que debieran aprovecharse. Evite el contacto de baterías, aceites y materias semejantes con el medioambiente.

Deshágase de los aparatos viejos recurriendo a sistemas de recogida apropiados.

## Před prvním použitím

Před prvním použitím přečtete a pak dodržujte tento návod k použití a bezpečnostní pokyny. Nedodržení nebo nedbalé dodržování těchto pokynů může vést k funkčním poruchám stroje a k ohrožení obsluhy stroje nebo dalších osob.

Jednokotoučový stroj CT Q je díky jeho planetového převodu ideální pro tvrdé nasazení. Standardní nádrž pro čistou vodu a možnost výměny kotočů bez použití náradí umožňují komfortní pracování. Kompletní příslušenství umožňuje čištění a leštění tvrdých ploch nebo šamponování koberců.

## BEZPEČNOSTNÍ POKYNY



### Varování! Nebezpečí úrazu!

- △ Tento stroj nesmí být použit osobami (včetně dětí)
- △ s fyzickými nebo duševními zábrany nebo těmi bez zkušeností nebo znalosti o stroji, aniž by dostaly instrukce o použití stroje a aniž by byly pod dozorem osoby, která je zodpovědná za jejich bezpečí.
- △ Děti musí být pod dozorem, aby stroj nepoužili jako hračku.
- △ Balicí prvky (např. Plasové sáčky) mohou být dětem a jiným osobám potenciálně nebezpečné, jelikož si neuvědomují rizika jejich jednání. Skladujte tyto prvky tak, aby byly domácí zvěři nedostupně.
- △ Každé použití pro účely jiné než určené může být nebezpečné a nemá se proto provádět.
- △ Před prvním použitím musí být stroj správně smontován. Dále musí být zkontrolováno, jestli jsou filtry správně namontované a výkonné.
- △ Zkontrolovat, jestli zásuvka je patřičná pro danou zástrčku
- △ stroje.
- △ Zkontrolovat, jestli hodnota napětí, uvedená na motorovém bloku odpovídá zdroji energie, použitý pro stroj.
- △ Při chodu stroje má být zajištěno, že se nasávací otvor nenachází poblíž citlivých částí těla, jako jsou oči, ústa, uši atd.
- △ Ujistěte se, že stroj je vypnut, než zastrčíte kabel do síťové zásuvky.
- △ Stroj není určen pro prostředí, která jsou chráněna proti elektrostatickým výbojům.
- △ Používejte jen původní příslušenství, dodané se strojem.
- △ Nebezpečí nastane, když při práci s točícími díly (kartáč nebo brusný talíř) se přejede nebo jen dotkne kabel s elektrickým přívodem.
- △ S velkým nebezpečím pro obsluhu a stroj může v tom případě být kabel poškozen.
- △ Zapnutý stroj nenechat bez dozoru.



**VAROVÁNÍ!**  
**Nebezpečí díky**  
**elektrickému proudu**

- △ Netahejte a nezdvihejte stroj pomocí elektrického kabelu.
- △ Pro čištění neponořujte stroj pod vodu a nepostříkujte vodou.
- △ Před každým vstupem do stroje a vždy, když je stroj bez dozoru, odpojte kabel ze zásuvky.
- △ Kabel kontrolujte pravidelně na poškození jako jsou trhliny, nebo stářím způsobené poškození.
- △ Případně kabel před dalším použitím nahrad'te.
- △ Pokud je kabel poškozen, musí být vyměněn výrobcem, jeho autorizovaným servisem nebo kvalifikovanou osobou, aby nedošlo k jakému koliv nebezpečí.
- △ Při použití elektrických prodlužovacích kabelů musí
- △ být zkontrolováno, že tyto leží na suchém podkladu a jsou zajištěny proti postříku vodou.



**VAROVÁNÍ!**  
**Nebezpečí úrazu!**

- △ Údržba a opravy musí být provedeny odborným personálem. Případně musí být zničené díly nahrazeny původními náhradními díly.
- △ Každá změna stroje je zakázána. Mimo ztráty záruky mohou změny vést k požáru a zranění, i smrtelnému, uživatele.
- △ Výrobce nepřebírá ručení za škody na věcech a osobách, které vznikly na základě nedodržení předpisů tohoto návodu nebo zneužitím stroje.



Elektrický stroj nelikvidovat v komunálním odpadě.

V souladu s evropskou směrnicí 2002/96/EG o starých elektrických a elektronických strojích (WEEE) a jejím zavedením do státního práva, musí staré stroje být likvidovány zvlášt' ekologicky příznivím způsobem.

Staré stroje obsahují cenné recyklovatelné materiály, které by se měly dodat k novému zpracování. Baterie, maziva a podobné látky nesmí uniknout do životního prostředí. Likvidujte proto prosím staré stroje prostřednictvím vhodných sběrných systémů.

Proszę przeczytać dokładnie zawartość tej instrukcji i zapoznać się z zasadami bezpieczeństwa przed użyciem maszyny.

Ignorowanie i niezastosowanie się do instrukcji i zasad bezpieczeństwa może spowodować uszkodzenie maszyny lub niebezpieczeństwo dla operatora i osób trzecich. Szorowarka jednotarczowa ze swoją trwałą i mocną przekładnią jest wymiennym urządzeniem do wymagających zadań. Maszyna standardowo wyposażona jest w zbiornik natomiast wymiana akcesoriów odbywa się bez narzędzi.

Komplet szczotek i uchwytów umożliwia mycie i polerowanie twardych powierzchni jak również pranie wykładzin dywanowych.

## WSKAZÓWKI BEZPIECZEŃSTWA



### UWAGA ! Niebezpieczeństwo obrażenia !

- △ Niniejszy sprzęt nie powinien być używany przez osoby (włączając dzieci) o niepełnych zdolnościach fizycznych, sensorycznych lub umysłowych, lub bez doświadczenia
- △ i znajomości, chyba że otrzymały one instrukcje odnośnie użytkowania sprzętu i są kontrolowane przez osobę odpowiedzialną za ich bezpieczeństwo.
- △ Dzieci powinny znajdować się pod kontrolą, tak aby mieć pewność, że nie bawią się sprzętem.
- △ Składniki opakowania mogą stanowić potencjalne niebezpieczeństwo (np. worek plastikowy): chronić je zatem przed dziećmi i innymi osobami lub zwierzętami nieświadomymi swoich czynów.
- △ Każde użycie odmienne od wskazanego w niniejszym podręczniku może stanowić niebezpieczeństwo, dlatego trzeba go unikać.
- △ Przed rozpoczęciem użycia każda część sprzętu musi być właściwie zamontowana. Ponadto upewnić się, czy elementy fizyczne (np. worek papierowy, wkład filtrujący itp.) są właściwie zamontowane i sprawne.
- △ Upewnić się czy gniazdo wtyczkowe jest dostosowane do wtyczki sprzętu.
- △ Upewnić się czy wartość napięcia wskazanego na bloku silnika odpowiada wartości energii, do której zamierza się podłączyć sprzęt.
- △ Podczas działania sprzętu unikać umieszczania otworu ssania w pobliżu delikatnych części ciała takich jak oczy, usta, uszy, itp.
- △ Przed podłączeniem do źródła prądu upewnić się, że maszyna jest wyłączona.
- △ Sprzęt nie jest zdalny do pomieszczeń chronionych przed wyładowaniami elektrostatycznymi.
- △ Używać jedynie szczotek dostarczonych ze sprzętem lub wymienionych w podręczniku z instrukcją. Użycie innych szczotek może być niebezpieczne.
- △ Podczas pracy zwracać uwagę aby nie uszkodzić przez obracające się elementy maszyny (szczotki, uchwyty do padów, itp...) przewodu zasilającego lub przedłużacza. Uszkodzenie przewodu elektrycznego może skutkować niebezpieczeństwem dla użytkownika i maszyny.
- △ Nie pozostawiać działającego sprzętu bez nadzoru.





**Uwaga !  
Niebezpieczeństwo  
zwarcia elektrycznego !**

- △ Nigdy nie ciągnąć ani nie podnosić sprzętu używając
- △ kabla elektrycznego.
- △ Nie zanurzać sprzętu w wodzie dla wyczyszczenia go ani nie myć go pod bieżącą wodą.
- △ Wyciągnąć zawsze wtyczkę z gniazdka prądu przed dokonaniem jakichkolwiek działań na sprzęcie i kiedy
- △ ten pozostaje niechroniony lub w zasięgu dzieci, lub osób nieświadomych swoich czynów.
- △ Regularnie sprawdzać kabel zasilania w celu poszukiwania uszkodzeń, takich jak pęknięcia lub zużycie. Wymienić kabel przed ponownym użyciem.
- △ Jeżeli kabel zasilania jest uszkodzony, musi być wymieniony przez konstruktora lub jego serwis techniczny, lub jakkolwiek przez osobę o podobnych kwalifikacjach, tak aby zapobiec wszelkiemu ryzyku.
- △ Żywając przedłużaczy elektrycznych upewnić się, czy leżą one na powierzchni suchej i chronionej przed ewentualnymi prysnięciami wody.



**UWAGA !  
Niebezpieczeństwo  
obrażenia !**

- △ Konserwacja i naprawa muszą być przeprowadzane zawsze przez personel wyspecjalizowany; części, które ewentualnie się zepsują, zastępuje się jedynie oryginalnymi częściami zamiennymi.
- △ Zabrania się jakiegokolwiek modyfikacji sprzętu. Naruszenie może spowodować pożar, szkody nawet ze skutkiem śmiertelnym dla użytkownika, a ponadto utratę gwarancji.

- △ Producent nie ponosi żadnej odpowiedzialności za szkody wyrządzone osobom lub rzeczom w następstwie nieprzestrzegania tych instrukcji lub gdy sprzęt jest używany w sposób nieracjonalny.



Nie wyrzucać sprzętu elektrycznego razem z domowymi odpadkami!

Zgodnie z normą dyrektywy CE 2002/96 o odpadkach w rodzaju aparatury elektrycznej i elektronicznej (RAEE), i poprzez dokonanie przyjęcia norm do prawa państwowego, sprzęt elektryczny i elektroniczny już nieprzydatny musi być zbierany oddzielnie i wysłany do ponownego użycia ekologicznego.

Kérjük, hogy használat előtt figyelmesen olvassa el a használati útmutatót és a biztonsági tudnivalókat. A használati útmutató és a biztonsági tudnivalók figyelmen kívül hagyása a készülék károsodását vagy személyi sérülést vonhat maga után. Az egytárcsás takarítógép a robosztus, bolygókerékes hajtóművének köszönhetően erős igénybevételre is kiválóan alkalmas. A standard tisztavíz tartály és a szerszámot nem igénylő pad csere kényelmes munkát biztosít. A komplett tartozékcsoomag lehetővé teszi a kemény felületek tisztítását és polírozását, valamint a szőnyegtisztítást.

## BIZTONSÁGI TUDNIVALÓK



### VIGYÁZAT! Sérülésveszély!

- △ A készüléket olyan személyek (gyermekeket beleértve), akik fizikai, érzékszervi vagy pszichikai okokból vagy tapasztalatlanságból nem képesek a készüléket biztonságos módon kezelni, csak felelős felnőtt személy felügyelete mellett használhatják.
- △ Ügyeljen arra, hogy a gyermekek ne játsszanak a készülékkel.
- △ A csomagolóanyagok (mint pl. műanyag zacskók) potenciális veszélyt jelentenek: tartsa távol gyermekektől és felügyeletet igénylő személyektől.
- △ Kerülje a készülék használati útmutatóban leírtaktól eltérő használatát, mert veszélyt jelenthet.
- △ Használat előtt a berendezés minden részét pontosan szerelje össze.
- △ Győződjön meg róla, hogy a fali csatlakozóaljzat megfelelő-e.
- △ Ellenőrizze, hogy az adattáblán feltüntetett feszültség érték megegyezik-e a hálózati feszültséggel.
- △ Használat közben ne tegye a szívófejet érzékeny testrészek, pl. szem, száj, fül, stb. közelébe.
- △ Mielőtt bedugná a hálózati csatlakozódugót a konnektorba, győződjön meg arról, hogy a készülék ki van-e kapcsolva.
- △ A készülék nem használható elektrosztatikus kisülés ellen védett helyeken.
- △ Csak a berendezéssel szállított vagy a használati útmutatóban felsorolt szívófejeket használjon. Más eszközök használata veszélyezteti a biztonságot.
- △ A használat során ügyeljen arra, hogy a forgórészek (pl. kefe, pad, kerék) ne haladjanak át a hálózati csatlakozóvezetéken és ne érjenek hozzá, mert a sérült vezeték a gép vagy a kezelő sérülését okozhatja.
- △ Ne hagyja felügyelet nélkül a működésben levő berendezést.



**VIGYÁZAT!**  
**Áramütésveszély!**

- △ Soha ne húzza vagy emelje a gépet a hálózati csatlakozóvezetékénél fogva.
- △ Ne merítse vízbe a berendezést, és ne használjon vízugarat a tisztításához.
- △ Mindig húzza ki a hálózati csatlakozóvezetéket a fali aljzatból, mielőtt karbantartási munkát végezne, vagy ha őrizetlenül hagyja a gépet, illetve, ha a közelben gyermekek vagy korlátozottan cselekvőképes személyek tartózkodnak.
- △ Rendszeresen ellenőrizze, hogy a hálózati vezeték nem sérült-e meg. Ha megsérült, azonnal hagyja abba a használatát és cserélje ki a vezetékét.
- △ Ha a hálózati vezeték sérült, cseréltesse ki a gyártóval vagy a központi szervizzel, vagy a veszélyek elkerülése érdekében mindenképpen szakemberrel.
- △ Hosszabbító vezeték használata esetén ügyeljen arra, hogyszáraz, víz-sugártól védett felületen helyezkedjenel.



**VIGYÁZAT!**  
**Sérülésveszély!**

- △ A szerelési és karbantartási feladatokat kizárólag szakképzett személyzet végezheti; cseréhez csak eredeti gyári alkatrészt használjanak.
- △ Tilos a berendezésen bármilyen változtatást eszközölni. A barkácsolás tűz- és sérülésveszélyt, vagy a kezelő halálos balesetét okozhatja, és a garancia megszűnését vonja maga után.
- △ A gyártó nem vállal felelősséget olyan anyagi vagy személyi sérülésekért/károkkért, melyek a használati útmutatóban foglalt utasítások és előírások figyelmen kívül hagyása, illetve a nem rendeltetésszerű használat miatt következtek be.



Az elhasználdott berendezések értékes anyagokat tartalmaznak, melyek újrahasznosíthatóak.

Kérjük, hogy az elhasználdott gépek leselejtezését a helyi rendelkezéseknek megfelelően végezze. Ügyeljen arra, hogy az elemek, olaj és hasonló anyagok ne szennyezzék a környezetet. Elhasználdott berendezését a kijelölt gyűjtőhelyen adja le.

Før maskinen tages i brug bør manualen læses grundigt for at sikre, at maskinen bruges korrekt. Manglende overholdelse af manualens sikkerhedsanvisninger kan medføre skader for operatøren og andre personer.

Enkeltskivemaskine er konstrueret med en robust gearkasse der gør den velegnet til krævende arbejde. arbejdet er problemfrit med den medfølgende standard vandtank og rondellen kan skiftes uden brug af værktøj.

Det komplette tilbehør sikrer, at hårde gulve kan rengøres eller poleres, og at gulvtæpper kan rengøres.

## SIKKERHEDSINSTRUKTION



### ADVARSEL! Risiko for uheld!

- △ Apparatet må ikke bruges af personer (bl.a. børn) med nedsat fysisk, sensorisk eller psykisk funktionsevne. Samtidig må apparatet ikke bruges af personer uden erfaring eller kendskab til apparatet, med mindre de har fået præcise instruktioner og er under opsyn af en person som har ansvaret for deres sikkerhed.
- △ Børn skal være under opsyn for at sikre, at de ikke leger med apparatet.
- △ Emballagens komponenter kan være farlige
- △ (f.eks. plastikposen). Hold dem derfor uden for børns, dyrs og andre uansvarlige personers rækkevidde.
- △ Enhver brug, som ikke er beskrevet i brugermanualen, kan være farlig og bør derfor undgås.
- △ Før apparatet tages i brug, skal alle dele monteres korrekt.
- △ Kontrollér at stikkontakten passer til stikket på apparatet.
- △ Kontrollér at stikkontakten som apparatet skal kobles til leverer den strømtype som er angivet på motorblokken.
- △ Når apparatet er i brug, skal man undgå at munden kommer for tæt på sarte kropsdele, f.eks. øjne, mund eller ører.
- △ Sørg for at maskinen er slukket inden du tilslutter strømmen.
- △ Apparatet er ikke egnet til rum som er beskyttet mod elektrostatiske udladninger.
- △ Brug kun børster som er leveret med apparatet eller som er angivet i brugermanualen. Brugen af andre børster kan være farlig.
- △ Når de roterende dele arbejder (fx børste, rondelholder, hjul etc.) er der fare for elektrisk stød når man kører over strømledningen eller blot kommer i kontakt med den.
- △ Ledningen kan være beskadiget med betydelig risiko for maskinen og brugeren.
- △ Lad ikke apparatet stå ubevogtet, når det er tændt.



**ADVARSEL!**  
**Risiko for elektrisk stød !**

- △ Træk eller løft aldrig apparatet ved at hive i ledningen.
- △ Kom aldrig apparatet i vand under rengøringen, og anvend aldrig vandstråler.
- △ Tag altid stikket ud af kontakten før enhver form for indgreb på apparatet eller hvis det står ubevogtet inden for rækkevidde af børn eller andre uansvarlige personer.
- △ Kontrollér regelmæssigt forsyningskablet for sprækker eller tegn på slitage. Udskift forsyningskablet før det bruges igen.
- △ Hvis forsyningskablet er beskadiget, skal det udskiftes af fabrikanten eller af dennes tekniske kundeservice, og under alle omstændigheder af en fagmand, for at undgå enhver som helst form for risiko.
- △ Hvis der bruges forlængerledninger, skal man sikre sig, at de hviler på tørre overflader og er beskyttet mod eventuelle vandstænk.



**ADVARSEL!**  
**Risiko for uheld!**

- △ Vedligeholdelse og reparation skal altid udføres af fagfolk. Eventuelle ødelagte dele må kun erstattes af originale reservedele.
- △ det er forbudt at fi ngerere ved apparatet: det kan føre til brand eller selv dødelige personskader og forfald af garantien.
- △ Fabrikanten frasiger sig ethvert ansvar for skader på personer eller ting som følge af manglende overholdelse af disse instrukser eller u hensigtsmæssig brug af apparatet.



EEI-skrot må ikke bortskaffes som usorteret husholdningsaffald.

I henhold til EU-direktiv 2002/96/EG om elektrisk og elektronisk udstyr (WEEE), implementeret i national lovgivning, skal el-skrot bortskaffes adskilt fra det almindelige husholdningsaffald via indsamlingsstederne.

Cititi cu atentie instructiunile de siguranta inainte de a folosi masina pentru prima oara. In cazul nerespectarii instructiunilor pot aparea stricaciuni la masina sau pot fi in pericol persoane. Masina CT Q este ideala pentru interventii dificile datorita angrenajelor planetare robuste. Rezervorul standard de apa si schimbatul discurilor fara unelte asigura o munca confortabila. accesoriile care vin impreuna cu masina permit ca pardoselile tari sa poata fi curatate si lustruite iar covoarele sa poata fi spalate prin samponare.

## INSTRUCTIUNI GENERALE DE SIGURANTA.



### **ATENȚIE!** **Pericol de accidentare!**

- △ Acest aparat nu poate fi folosit de persoane (inclusiv copii) care au capacitati psihice, senzoriale sau mentale reduse sau fara cunostinte necesare, inainte de a fi instruiti privind folosirea, de catre persoanele responsabile cu siguranta lor.
- △ Este obligatorie supravegherea copiilor pentru a nu actiona aparatul.
- △ Ambalajele de carton sau plastic prezinta potential pericol pentru copii sau alte persoane care nu sunt constiente de actiunile lor.
- △ Folosirea in mod diferit de instructiunile din prezentul manual constituie pericol.
- △ Verificati daca aparatul a fost bine montat inainte de
- △ a-l folosi.
- △ Verificati daca priza este conforma cu steckerul aparatului.
- △ Voltajul instalatiei de alimentare trebuie sa corespunda cu cel de pe placuta cu date a masinii.
- △ In timpul functionarii aparatului evitati contactul talpii de aspirare cu partile sensibile ale corpului cum ar fi ochii, gura, urechile, etc.
- △ Asigurati-va ca masina este oprita atunci cand o bagati in priza.
- △ Aparatul nu este recomandat pentru zone protejate impotriva descarcarii electrostatice.
- △ Folositi doar accesoriile din dotarea aparatului.
- △ Pot aparea pericole atunci cand treceti cu partile rotative (cum ar fi peria) peste cabluri sau chiar si atunci cand intrati in contact cu ele .Cablul ar putea fi deteriorat cu risc substantial pentru masina si utilizator.
- △ Folositi doar accesoriile din dotarea aparatului.



**ATENȚIE!**  
**Pericol de electrocutare!**

- △ Nu trageți aparatul din priză de cablu.
- △ Nu introduceți aparatul în apă pentru curățare. Nu spălați aparatul cu apă sub presiune.
- △ Scoateți steckerul din priză atunci când efectuați orice fel de intervenție la aparat. Nu lăsați aparatul în priză nesupravegheat când în apropiere se află copii sau persoane care nu sunt conștiente de acțiunile lor.
- △ Verificați regulat cablul și nu folosiți aparatul în cazul în care cablul sau steckerul sunt stricate.
- △ În cazul unei defecțiuni a cablului, aparatul trebuie dus la un centru specializat sau unei persoane calificate.
- △ Când folosiți prelungitoarele electrice asigurați-vă că sunt amplasate pe suprafețe uscate și protejate de jeturi de apă.



**ATENȚIE!**  
**Pericol de accidentare!**

- △ Aparatul poate fi reparat sau verificat numai de către persoane sau centre autorizate. Toate piesele defecte se vor înlocui doar cu piese originale.
- △ Este interzisă efectuarea de modificări aparatului. Acestea pot cauza defecțiuni care pun în pericol viața. De asemenea, acestea vor duce la pierderea garanției.
- △ Producătorul nu își asumă nici o responsabilitate pentru distrugerile sau vătamarile corporale cauzate de folosirea necorespunzătoare a aparatului.



Elektrogeräte nicht mit dem Hausmüll entsorgen.

In Übereinstimmung mit der Europäischen Richtlinie 2002/96/EG über Elektro-Elektronik-Altgeräte (WEEE) und ihrer Einführung in das Landesrecht, müssen Elektro-Altgeräte getrennt gesammelt und einer umweltfreundlichen Entsorgung übergeben werden.

Altgeräte enthalten wertvolle recyclingfähige Materialien, die einer Verwertung zugeführt werden sollten. Batterien, Öl und ähnliche Stoffe dürfen nicht in die Umwelt gelangen. Bitte entsorgen Sie Altgeräte deshalb über geeignete Sammel-systeme

# 1 Anweisungen für den sicheren Betrieb

Im Kapitel „Anweisungen für den sicheren Betrieb“ erhalten Sie eine Zusammenfassung der besonderen Anweisungen, die den sicheren Betrieb der Exzentermaschinen betreffen. Eine ausführliche Beschreibung sicherheitsrelevanter Anweisungen finden Sie in den folgenden Kapiteln.

## WARNUNG

### Verletzungsgefahr und Sachschaden durch Missachtung der Sicherheitshinweise

Es bestehen Gefahren bei Missachtung der Betriebsanleitung und aller darin befindlichen Sicherheitshinweise, sowie sämtlicher Hinweise und Symbole an den Exzentermaschinen.



- Betriebsanleitung vor erster Inbetriebnahme sorgfältig lesen!
- Geforderte Sicherheitsbedingungen vor erster Inbetriebnahme erfüllen!
- Alle Sicherheits- und Gefahrenhinweise an den Exzentermaschinen beachten und ständig in gut lesbarem Zustand halten!
- Alle für den Einsatzort geltenden Regeln und Vorschriften zur Unfallverhütung beachten!



### **WARNUNG**

#### **Gefahr durch menschliches Fehlverhalten oder durch fehlende/ nicht ausreichende Qualifikation des Personals**



- Der Betreiber muss mit Arbeits- und Betriebsanweisungen das Arbeiten mit den Exzentermaschinen verbindlich regeln!
- Wartungs- und Instandsetzungsarbeiten sind nur durch Fachpersonal durchzuführen!
- Arbeiten an der elektrischen Versorgung sind nur von Fachpersonal durchzuführen!
- Mit Exzentermaschinen arbeitendes Personal ist in regelmäßigen Abständen zu schulen und auf mögliche Restgefahren aufmerksam zu machen!

### **WARNUNG**

#### **Gefahr durch einen nicht ordnungsgemäßen Zustand der Exzentermaschine.**

Es bestehen Gefahren durch Exzentermaschinen aufgrund von Störungen oder Fehlfunktionen der Sicherheitseinrichtungen.



- Vor dem Beginn der Arbeiten ist täglich der ordnungsgemäße Zustand der Exzentermaschine zu überprüfen!
- Bei Defekten darf die Exzentermaschine nicht verwendet werden und nicht an das Stromnetz angeschlossen werden!

## 2 Identifikation

Im Kapitel „Identifikation“ erhalten Sie wichtige Informationen zur Identifikation der Exzentermaschinen sowie die Kontaktdaten des Herstellers. Die bestimmungsgemäße und die sachwidrige Verwendung werden definiert und erläutert.

Bezeichnung	Exzentermaschine - FloorLine
Maschinentypen	CT Q!
Hersteller	Weber Cleaning Parts Münsterer Straße 8 65618 Selters Deutschland
Telefon	+49 (6483) 80469-125
Fax	+49 (6483) 80469-142
E-Mail	info@weber-cleaningparts.com
Internet	www.weber-cleaningparts.com

### 2.1 Konformität

Eine EU-Konformitätserklärung (s. S. 5) im Sinne der Maschinenrichtlinie 2006/42/EG · Niederspannungsrichtlinie 2014/35/EU · EMV-Richtlinie 2014/30/EU wurde abgegeben. Die Exzentermaschinen sind mit dem nachstehenden Zeichen versehen.



## 2.2 Bestimmungsgemäße Verwendung

Die Exzentermaschinen (FloorLine) dienen der Pflege und Reinigung von wasserbeständigen Hartböden und sind aufgrund ihrer Vielseitigkeit für die verschiedensten Anwendungsgebiete einsetzbar:

- Zum Reinigen von wasserbeständigen Hartböden
- Zum Polieren und Schleifen

Durch das reichhaltige Zubehörprogramm kann die Maschine zum Polieren, Scheuern, Shampooieren, Schleifen, sowie zum Entfernen von Fett- und Grobschmutzschichten eingesetzt werden.

Die Exzentermaschinen (FloorLine) sind für gewerbliche Zwecke vorgesehen, z.B. zur Verwendung in Hotels, Schulen, Krankenhäusern, Fabriken, Läden, Büros und im Verleihgewerbe.

Die Exzentermaschine ist nur für den Gebrauch in Innenräumen bestimmt.

Die Exzentermaschinen sind nach dem Stand der Technik und den anerkannten sicherheitstechnischen Regeln gebaut. Dennoch können bei ihrer Verwendung Gefahren für Leib und Leben des Benutzers oder Dritter bzw. Beeinträchtigungen der Exzentermaschinen und anderer Sachwerte entstehen.

- Exzentermaschinen sind nur bestimmungsgemäß und in technisch einwandfreiem Zustand zu benutzen!
- Jegliche Haftung für Schäden, die aus nicht bestimmungsgemäßem Gebrauch entstehen, ist ausgeschlossen.
- Zur bestimmungsgemäßen Verwendung gehören auch das Beachten der Betriebsanleitung und die Einhaltung der Wartungsbedingungen.
- Exzentermaschinen dürfen nicht im Freien und nicht in explosionsgefährdeten Bereichen betrieben werden.

### WARNUNG

#### Gefahr durch sachwidrige Verwendung

Es bestehen Gefahren (Verletzungen, Sachbeschädigung und Störung der Funktion) durch eine sachwidrige Verwendung der Exzentermaschinen.

- Die Exzentermaschine ausschließlich gemäß der bestimmungsgemäßen Verwendung benutzen!



## 2.3 Sachwidrige Verwendung

Sachwidrige Verwendungen, die Gefahren für das mit den Exzentermaschinen arbeitende Personal, Dritte, die Exzentermaschinen oder die behandelten Oberflächen mit sich bringen können, sind für alle Betriebsarten:

- Das Verwenden der Exzentermaschinen auf nicht geeignetem Untergrund.
- Das Anbringen zu großer Lasten.
- Das Verwenden von nicht geeigneten Reinigungsmitteln.
- Das Verwenden von nicht geeigneten Bürsten und Schleifscheiben.
- Das Verwenden von für den jeweiligen Boden bzw. Teppichboden ungeeigneten Reinigungsmitteln, Bürsten und / oder Scheiben.
- Das Verwenden von Wassertemperaturen über 50°C zum Waschen von Böden.
- Das Verwenden von Dieselmotoren/Benzin oder ätzenden Reinigungsmitteln zur Reinigung von Böden.
- Das Waschen mit oder Saugen von ätzenden, entflammenden, explosiven Flüssigkeiten (auch im verdünnten Zustand).
- Das Verwenden von nicht geeigneten Ersatzteilen.
- Das Bedienen der Exzentermaschinen durch nicht geschultes / eingewiesenes Personal.
- Das Verwenden der Exzentermaschinen außerhalb der definierten Umweltbedingungen.
- Das Missachten der Betriebsanleitung.

Als sachwidrige Verwendung (nicht bestimmungsgemäße Verwendung) gilt auch jeder Einsatz zu Zwecken, die von der oben genannten bestimmungsgemäßen Verwendung abweichen.

## **ACHTUNG**

### **Gefahr durch sachwidrige Verwendung**

Es bestehen Gefahren durch eigenmächtige Veränderungen der Exzentermaschinen sowie bei der Verwendung von Ersatzteilen nicht autorisierter Hersteller.



- Exzentermaschinen ausschließlich gemäß der bestimmungsgemäßen Verwendung benutzen!
- Ausschließlich Originalersatz- und Verschleißteile des Herstellers verwenden! Keine Veränderungen, An- oder Umbauten an den Exzentermaschinen vornehmen!

## **3 Allgemeine Hinweise**

Im Kapitel „Allgemeine Hinweise“ erhalten Sie wichtige Hinweise im Umgang mit der Technischen Dokumentation und zur Gewährleistung.

### **3.1 Gewährleistung und Haftung**

Gewährleistungs- und Haftungsansprüche bei Personen- und Sachschäden sind ausgeschlossen, wenn sie auf eine oder mehrere der nachfolgenden Ursachen zurückzuführen sind:

- die sachwidrige Verwendung der Exzentermaschine,
- das unsachgemäße Montieren, Inbetriebnehmen, Bedienen und Warten der Exzentermaschine,
- der Betrieb der Exzentermaschine im defekten Zustand,
- das Missachten der Hinweise in der Betriebsanleitung,
- eigenmächtige bauliche Veränderungen an der Exzentermaschine,
- mangelhafte Wartungs-, Reparatur- und Instandhaltungsmaßnahmen,
- Katastrophenfälle durch Fremdkörpereinwirkung oder höhere Gewalt.

## 3.2 Ziele der Betriebsanleitung

Diese Betriebsanleitung dient als Unterstützung und beinhaltet alle notwendigen Hinweise, die für die allgemeine Sicherheit, die Montage, den Betrieb und die Wartung beachtet werden müssen. Die Anleitung mit allen Sicherheitshinweisen (sowie alle zusätzlichen Dokumente von Fremdlieferanten) müssen:

- von allen Personen, die mit den Exzentermaschine arbeiten und / oder diese warten, beachtet, gelesen und verstanden werden (insbesondere sind Kenntnisse der Sicherheitshinweise notwendig),
- für jeden dieser Personen frei zugänglich sein,
- im geringsten Zweifel (in Bezug auf Sicherheit) zu Rate gezogen werden.

### 3.3 Darstellung von Sicherheitshinweisen

Auf Gefahrensituationen und -stellen wird in dieser Betriebsanleitung sowie direkt an den Gefahrenstellen der Exzentermaschinen mit Sicherheitshinweisen und -symbolen deutlich hingewiesen und fordern, je nach Kombination von Signalwort und Symbol, besondere Aufmerksamkeit. Der Aufbau eines Sicherheitshinweises ist immer gleich. Farben, Symbole und Warnhinweise klassifizieren die Gefahrenstelle.

Ein Sicherheitshinweis ist wie nachfolgend beschrieben aufgebaut. Signalwort, Symbol, Farbbalken und Texteinheiten bilden umrandet von einer schwarzen Linie den Sicherheitshinweis.

Grundsätzlich wird zwischen fünf Warnstufen unterschieden und durch entsprechende Signalwörter und Farbgebung gekennzeichnet:

<b>GEFAHR</b>	unmittelbare Lebensgefahr
<b>WARNUNG</b>	mögliche Lebens- oder Verletzungsgefahr
<b>VORSICHT</b>	mögliche Verletzungsgefahr
<b>ACHTUNG</b>	mögliche Sachbeschädigung
<b>HINWEIS</b>	keine Gefahren / keine Sachbeschädigung

#### **WARNUNG**

##### **Gefahr durch sachwidrige Verwendung**

Es bestehen Gefahren bei Missachtung der Sicherheitshinweise in dieser Betriebsanleitung, in den ergänzenden Dokumentationen sowie den Hinweisen und Symbolen an der Exzentermaschine.



- Sicherheitshinweise und -symbole sind immer zu beachten!
- Unleserliche oder entfernte Sicherheitshinweise und -symbole sind sofort zu ersetzen!

## 3.4 Verwendung der Betriebsanleitung

Die Betriebsanleitung ist ein integraler Bestandteil der Exzentermaschinen und ist gesetzlich vorgeschriebener Bestandteil des Lieferumfangs gemäß der Maschinenrichtlinie 2006/42/EG. Sie ist an einem für das Bedienungs- und Wartungspersonal leicht zugänglichen Ort aufzubewahren und muss stets für dieses verfügbar sein!

Inhaltliche Änderungen behalten wir uns vor. Die Weber Cleaning Parts GmbH haftet nicht für etwaige Fehler in dieser Dokumentation. Eine Haftung für mittelbare Schäden, die im Zusammenhang mit der Lieferung oder dem Gebrauch dieser Dokumentation entstehen, ist ausgeschlossen, soweit dies gesetzlich zulässig ist.

Die Weitergabe sowie die Vervielfältigung dieser Unterlage, Verwertung und Mitteilung ihres Inhalts sind nicht gestattet, soweit nicht ausdrücklich zugestanden. Zuwiderhandlungen verpflichten zu Schadenersatz. Um den Anforderungen der Maschinenrichtlinie gerecht zu werden, müssen nachfolgende Kriterien beachtet werden:

- die Betriebsanleitung ist vor der ersten Verwendung von jeder an und mit der Exzentermaschine arbeitenden Person zu lesen,
- sollte die Betriebsanleitung abhandenkommen, ist der Betreiber verpflichtet, ein neues Exemplar zu organisieren und zur Verfügung zu stellen,
- die Betriebsanleitung sowie alle ergänzenden Dokumente sind bei einem Verkauf der Exzentermaschinen vollständig zu übergeben.

Zusätzlich zu der vorliegenden Betriebsanleitung müssen für einen sicheren und bestimmungsgemäßen Betrieb beachtet werden:

- geltende verbindliche Regelungen zur Unfallverhütung (Unfallverhütungsvorschriften der Berufsgenossenschaften),
- geltende verbindliche Regelungen am Nutzungsort (Arbeits- und Betriebsanweisungen),
- die anerkannten fachtechnischen Regeln für sicherheits- und fachgerechtes Arbeiten,
- bestehende Vorschriften zum Umweltschutz und sonstige zutreffende Vorschriften.



## 4 Sicherheitshinweise

Im Kapitel Sicherheitshinweise erhalten Sie wichtige sicherheitsorientierte Hinweise im Umgang mit der Exzentermaschine. Besondere Gefahrenquellen der spezifischen Lebensphasen sowie die ermittelten Restgefahren werden beschrieben.

### WARNUNG

#### Verletzungsgefahr und Sachschaden durch Missachtung der Sicherheitshinweise

Es bestehen Gefahren bei Missachtung der Betriebsanleitung und aller darin befindlichen Sicherheitshinweise, sowie sämtlicher Hinweise und Symbole an den Exzentermaschinen.

- Betriebsanleitung vor erster Inbetriebnahme sorgfältig lesen!
- Geforderte Sicherheitsbedingungen vor erster Inbetriebnahme erfüllen!
- Alle Sicherheits- und Gefahrenhinweise an den Exzentermaschinen beachten und ständig in gut lesbarem Zustand halten!
- Alle für den Einsatzort geltenden Regeln und Vorschriften zur Unfallverhütung beachten!

Die Exzentermaschine ist nach dem neuesten Stand der Technik und nach anerkannten sicherheitstechnischen Regeln gebaut. Um Verletzungsgefahren des Personals oder Dritter sowie Sachschäden der Exzentermaschinen auszuschließen, ist die Maschine ausschließlich bestimmungsgemäß und im offensichtlich sicherheitstechnisch einwandfreien Zustand zu betreiben.

Sach- und Personenschäden, die darauf zurückzuführen sind, dass die in der Betriebsanleitung gegebenen Anweisungen nicht beachtet wurden, verantwortet der Betreiber oder die von ihm beauftragten Personen. Störungen, welche die Sicherheit beeinträchtigen könnten, sind umgehend zu beseitigen.

## 4.1 Sicherheitsorientiertes Verhalten

Voraussetzung für die sichere Handhabung der Exzentermaschinen sind pflichtbewusste Verhaltensweisen des Betreibers bzw. des Personals.

### 4.1.1 Betreiberpflichten

Ein sicherer Zustand und Einsatz der Exzentermaschine ist die Voraussetzung für gefahrloses Bedienen. Deshalb hat der Betreiber die Pflicht, darauf zu achten, dass folgende Punkte eingehalten werden:

- Verboten Sie sicherheitsgefährdende und gefährliche Arbeitsweisen! Überprüfen Sie das Handeln des Personals!
- Lassen Sie sich vom Personal durch eine Unterschrift bestätigen, dass die Betriebsanleitung verstanden wurde!
- Gewährleisten Sie, dass sich ein Exemplar der vollständigen Betriebsanleitung permanent an einem sicheren und für das Bedienpersonal leicht zugänglichen Ort befindet!
- Kontrollieren Sie regelmäßig den vollständigen und lesbaren Zustand der Betriebsanleitung!
- Verpflichten Sie das Bedien- und Wartungspersonal, auftretende und erkennbare Sicherheitsmängel sofort an ihren Vorgesetzten zu melden!
- Beachten Sie alle örtlichen Bestimmungen!

Weiterhin sind folgende örtliche Bestimmungen einzuhalten:

- Sicherheit des Personals (Unfallverhütungsvorschriften)
- Sicherheit der Arbeitsmittel (Schutzausrüstung und Wartung)
- Produktentsorgung und Materialentsorgung (Abfallgesetz)
- Reinigung (Entsorgung)
- Umweltschutzvorschriften



**WARNUNG**  
**Gefahr durch menschliches Fehlverhalten**  
**oder durch fehlende / nicht ausreichende**  
**Qualifikation des Personals**

- Der Betreiber muss mit Arbeits- und Betriebsanweisungen das Arbeiten mit den Exzentermaschinen verbindlich regeln!
- Wartungs- und Instandsetzungsarbeiten sind nur durch Fachpersonal durchzuführen!
- Arbeiten an der elektrischen Versorgung sind nur von Fachpersonal durchzuführen!
- Mit Exzentermaschinen arbeitendes Personal ist in regelmäßigen Abständen zu schulen und auf mögliche Restgefahren aufmerksam zu machen!

Die Belehrung der Mitarbeiter in Bezug auf Gefahren und die erforderlichen zu ergreifenden Schutzmaßnahmen müssen in regelmäßigen Abständen – jedoch mindestens einmal jährlich – vom Betreiber wiederholt werden.

Für das Handhaben und die Qualitätssicherung der Exzentermaschine muss vom Betreiber eine Arbeitsanweisung erstellt werden.

Für die Belange des Arbeitsschutzes ist eine Betriebsanweisung erforderlich, die der Betreiber erstellen muss! Diese Anweisungen sind – neben der Betriebsanleitung – vom Personal vollständig zu beachten!

## 4.1.2 Personalpflichten

Das Bedienpersonal ist verpflichtet, durch das persönliche Verhalten zur Verhinderung von Arbeitsunfällen und deren Folgen beizutragen.

### WARNUNG

#### Gefahr durch einen nicht ordnungsgemäßen Zustand der Exzentermaschine.

Es bestehen Gefahren durch Exzentermaschinen aufgrund von Störungen oder Fehlfunktionen der Sicherheitseinrichtungen.

- Vor dem Beginn der Arbeiten ist täglich der ordnungsgemäße Zustand der Exzentermaschine zu überprüfen!
- Bei Defekten darf die Exzentermaschine nicht verwendet werden und nicht an das Stromnetz angeschlossen werden!



### WARNUNG

#### Gefahr durch Missachtung der Handlungsanweisungen und Berechtigungen

Es bestehen Gefahren durch eigenmächtige Handlungen an der Exzentermaschine.

- Alle gegebenen Anweisungen beachten!
- Keine Tätigkeiten ausführen, zu denen keine Berechtigung vorliegt! Im Zweifelsfall an Fachpersonal wenden!



## 4.2 Restgefahren

Bei der Exzentermaschine kann es im Störfall oder auch im normalen Betrieb zu verschiedenen Gefährdungssituationen aufgrund freigesetzter Energie kommen. Trotz getroffener Schutzmaßnahmen müssen zusätzlich organisatorische Maßnahmen ergriffen werden, um einen sicheren Betrieb zu gewährleisten.

### WARNUNG Gefahr durch Störungen

Es bestehen grundsätzlich Gefahren jeder Art, wenn an der Exzentermaschine Störungen auftreten.

- Bei Störungen oder Betriebszustände, welche die Sicherheit des Personals beeinträchtigen könnten, ist sofort der Netzstecker zuziehen!
- Eine fachgerechte Wiederherstellung des bestimmungsgemäßen Zustandes ist erforderlich!

### GEFAHR



#### Gefahren durch mechanische Beschädigungen

Infolge von mechanischen Beschädigungen an der Exzentermaschine können Verletzungsgefahren entstehen.



- Schäden an Ecken und Kanten der Exzentermaschine können Schürfwunden verursachen und sind daher zu beseitigen.
- Beschädigungen des Reinigungsmittel-Tanks können zum Auslaufen von Flüssigkeiten in den Bereich der elektrischen Anschlüsse führen. Die Exzentermaschine ist dann umgehend außer Betrieb zu setzen und Reparaturmaßnahmen sind einzuleiten.
- Beschädigungen der Bürsten, der Pads, der Treibteller und deren Befestigung können zum Herausschleudern von Teilen führen, welche zu erheblichen Verletzungen führen können. Die Exzentermaschine ist in einem solchen Fall umgehend außer Betrieb zu setzen und Reparaturmaßnahmen sind einzuleiten.

**GEFAHR****Gefahren durch mechanische Energie**

Es bestehen während des Bedienens und Wartens der Exzentermaschine Quetsch- und Verletzungsgefahren durch Einklemmen, Erfassen und Stoßen.

- 
- 
- Der Netzstecker ist zu ziehen bevor die Maschine gekippt wird (z.B. zum Austausch der Bürsten oder Pads), da ansonsten Verletzungsgefahr besteht aufgrund rotierender Teile durch Einklemmen, Erfassen und Stoßen.
  - Wickeln Sie niemals die elektrische Leitung um den Hals, andere Körperteile oder um den Maschinenkopf!

**GEFAHR****Lebensgefahr durch Stromschlag bei Berührung spannungsführender oder defekter elektrischer Einrichtungen und bei menschlichem Fehlverhalten und fehlender Qualifikation**

- 
- 
- 
- Die Hauptanschlussklemmen stehen auch im ausgeschalteten Zustand der Maschine unter Spannung.
  - Arbeiten an der elektrischen Versorgung oder frei zugänglichen stromführenden Einrichtungen nur von Elektro-Fachpersonal durchführen lassen!
  - Exzentermaschine vom Stromnetz trennen, wenn aktive Teile der Exzentermaschine zugänglich sind!
  - Elektrische Ausrüstung der Exzentermaschine regelmäßig überprüfen! Alle bewegten Leitungen regelmäßig im Rahmen von Reparatur- und Instandhaltungsarbeiten auf Beschädigungen untersuchen!
  - Der Netzstecker darf nur in Schutzkontakt-Steckdosen gesteckt werden (Steckdose mit Erdungsleitung).

# BEDIENUNGSANLEITUNG



## Inhalt Bedienungsanleitung

Technische Angaben	39
Beschreibung der CT Q!	40
Inbetriebnahme	41
Montage Griffstange/Montage Reinigungspads	42
Montage des Tanks	43
Füllen des Tanks	44
Montage Zusatzgewichte	45
Inbetriebnahme und Bedienung	46
Bedienelemente	48
Fehlersuche- und beseitigung	50
Anwendungsempfehlungen	52

## Technische Angaben der CT Q!

<b>Modell:</b>	CT Q!
<b>Spannung:</b>	220V~/50 Hz
<b>Stromnetz:</b>	1500 W
<b>Stromstärke:</b>	9. IA
<b>Geschwindigkeit:</b>	2834 r/min
<b>Betriebskondensator:</b>	30 $\mu$ F / 500 V
<b>Anlaufkondensator:</b>	150 $\mu$ F / 300 V
<b>Lautstärke:</b>	75 dB
<b>Kabellänge:</b>	12 m
<b>Gehäusedurchmesser:</b>	480 x 330 mm
<b>Nettogewicht:</b>	70 kg inkl. 8 Gewichte
<b>Sicherheitsklasse:</b>	Klasse I
<b>Normale Servicedauer:</b>	Jährliche Kontrolle der Lager und Verschleißteile. Tägliche Prüfung der elektrischen Bauteile.
<b>Korrosionsbeständigkeit:</b>	Niedrige Säuren- und Laugenbeständigkeit
<b>Maschinenzubehör:</b>	Inkl. Laugentank, 4 x 2 Gewichte und 3 Reinigungs- pads (Flamingo Pad, Easy Clean Orbo+ Melamin Pad und Maroon Pad). Anwendungsempfehlungen finden Sie ab Seite 52.
<b>Hauptfunktion:</b>	Reinigung von wasserbeständigen Hartböden
<b>Einsatzgebiet:</b>	Unterhaltsreinigung, Intensivreinigung, Grundreinigung und Schleifarbeiten von Bodenbelägen.

## **Beschreibung der CT Q!**

Vielen Dank, dass Sie sich für den Kauf der Clean Track CT Q! entschieden haben. Die Maschine zeichnet sich durch einfache Handhabung und eine effektive Reinigungsleistung aus. Durch die exzentrischen Bewegungen der Pad-Aufnahme ist die Maschine äußerst Laufruhig. Im Vergleich zu herkömmlichen Einscheibenmaschinen kann bei der CT Q! mit weniger Zusatz von Reinigungschemie gearbeitet werden. Die CT Q! ist eine Pflege- und Reinigungsmaschine, welche aufgrund ihrer Vielseitigkeit für die verschiedensten Anwendungsgebiete einsetzbar ist. Durch das reichhaltige Zubehörprogramm kann die Maschine für die Unterhaltsreinigung, Intensivreinigung, Grundreinigung und für Schleifarbeiten auf nahezu allen wasserbeständigen Hartböden verwendet werden. Entsprechend der Bodenart und Beschaffenheit können verschiedene Bodenreinigungs-Pads, Schleifgitter und Schleifpapiere verwendet werden. Siehe Anwendungsempfehlung auf Seite 56. Der Wassertank ermöglicht das feuchte Reinigen von Böden.



## Inbetriebnahme

Die Namen und Funktionen der Griffe am Steuergriff sind in Abb. 9.1 dargestellt

1. **Griffbaugruppe:** Ein Netzschalter und eine Sicherheitsvorrichtung sind in der Griffbaugruppe installiert.
2. **Sicherheitsschalter:** Um die Drehung zu erleichtern und Platz zu sparen, wenn die multifunktionale Bodenschleifmaschine nicht verwendet wird, können wir den Winkeleinstellhebel anheben, um die Druckschnalle des Steuergriffs zu lösen und den gesamten Steuergriff um die zu drehende Unterstützung senkrecht zum Boden. Dann können wir den Winkeleinstellhebel nach unten drücken, um ihn zu verriegeln, so dass der Steuergriff an einer Stelle von etwa 85 Grad befestigt werden kann. Bei normalem Betrieb und Gebrauch muss der Winkeleinstellhebel angehoben und der Steuergriff in den Winkel gedreht werden, an den der Bediener gewöhnt ist (ca. 45 Grad über dem Boden). Dann wird der Winkeleinstellhebel gedrückt und verriegelt, um den Steuergriff zu fixieren.
3. **Netzschaltergriff:** Der Schalter, der die Stromversorgung ein- und ausschaltet.
4. **Winkeleinstellhebel des Steuergriffs:** Hiermit wird der Winkel des Steuergriffs eingestellt.
5. **Wassertank-Steuerhebel:** Er dient zum Öffnen des Wassertanks und zum Steuern des Wasservolumens.
6. **Netzkabel und Netzstecker:** Verbinden Sie die Griffbaugruppe und den Hauptmaschinenkopf.

## Montage Griffstange



Bitte platzieren Sie den Griff auf dem Maschinenkopf. Die Kabelaufwicklung (schwarzer Griff) soll von dem Maschinenkopf weg zeigen.



## Montage Reinigungspad

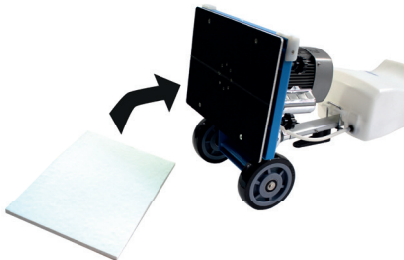

## Montage des Tanks

Der Tank dient zur Aufnahme eines Reinigungsmittels, das über ein Ventil dem Reinigungsprozess zugeführt werden kann.



Abb. 8 11: Tank für Reinigungsmittel

- Um den Tank zu montieren befestigen Sie den Haltebügel mit den gelieferten Muttern an der Griffstange.
- Stellen Sie den Tank auf die untere Halterung an der Steuerstange.
- Setzen Sie die obere Halterung auf den Tank und ziehen Sie die beiden Schrauben fest.
- Haken Sie die Kette auf der einen Seite am Griff ein und auf der anderen Seite drehen Sie die Schraubverbindung soweit auf den Tank auf, dass die Kette noch etwas locker hängt.

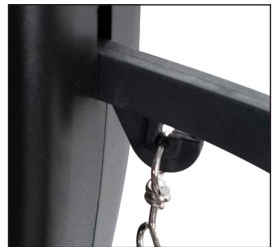

**HINWEIS**

Wird die Schraubverbindung zu weit eingedreht, läuft ununterbrochen Reinigungsflüssigkeit aus, wird die Schraubverbindung nicht weit genug eingedreht, läuft keine Reinigungsflüssigkeit aus dem Tank heraus, auch wenn der Hebel / Griff angezogen wird.

- Der Schlauch wird vorne am Maschinenkopf eingesteckt.

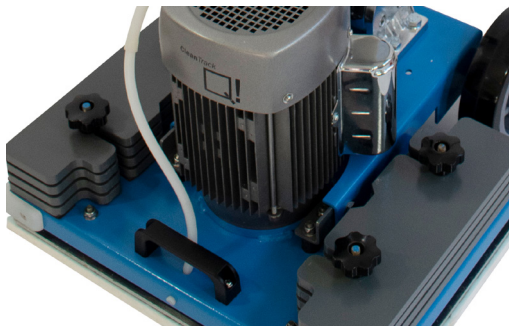
**Füllen des Tanks**

- Füllen Sie eine geeignete Reinigungsflüssigkeit in den Tank! Achten Sie darauf dass dabei keine Flüssigkeit in den Bereich der elektrischen Anschlüsse gelangt!

**WARNUNG**

**Gefahr von elektrischem Schlag und Zerstörung der Maschine**  
Achten Sie darauf, dass kein Wasser in den Bereich der Anschlusssteckdose und der Zusatzsteckdose gelangt!

**Folgende Substanzen dürfen nicht verwendet werden:**

- Flüssigkeiten mit Temperaturen über 50 °C zum Waschen von Böden.
- Dieselmotoren/Benzin oder ätzende, entflammbare, explosive Reinigungsmittel zur Reinigung von Böden.

**WARNUNG****Verletzungsgefahr**

- Bei Berührung mit Reinigungsmittel entsprechende Körperteile mit reichlich reinem Wasser spülen!
- Beachten Sie die Hinweise auf dem Reinigungsmittel!

**Montage Zusatzgewichte****WARNUNG**

Zum Transport der Maschine montieren Sie bitte die Zusatzgewichte ab. Bei montierten Gewichten besteht die Gefahr, dass die Griffstangenaufnahme beschädigt wird.

## 8 Inbetriebnahme und Bedienung

Dieser Abschnitt enthält Hinweise zur Inbetriebnahme und Bedienung der Exzentermaschine.

### 8.1 Inbetriebnahme

Die Stromversorgung der Exzentermaschine erfolgt über einen 1-phasigen Schuko-Stecker. Die Maschine darf nur an ordnungsgemäße Stromquellen angeschlossen werden. Beim Stromanschluss beachten Sie bitte die Vorschriften des zuständigen EVU (Elektrizitätswerkes). Vor Beginn jeglicher Arbeiten an der Exzentermaschine ist der Stecker zu ziehen. Dies gilt auch für den Austausch der Bürsten, Pads, etc.

- Schließen Sie die Exzentermaschine an das Stromnetz an!

## GEFAHR

Lebensgefahr durch Stromschlag bei Berührung spannungsführender oder defekter elektrischer Einrichtungen und bei menschlichem Fehlverhalten und fehlender Qualifikation

Die Exzentermaschinen enthalten Spannungs-führende Teile. Aufgrund defekter Leitungen und nicht geeigneter Stromquellen können Tod, schwere Körperverletzung oder Sachschäden eintreten.

- Die Maschine darf nur an ordnungsgemäße Stromquellen mit Fehlerstromschutzschalter und Erdung angeschlossen werden!
- Vor Gebrauch sind die Leitung und die Stecker auf Beschädigungen zu überprüfen. Schließen Sie keine beschädigten Leitungen an eine Stromquelle an!
- Die Anschlüsse müssen trocken sein und dürfen nicht auf dem Boden liegen!
- Beim Arbeiten mit der Maschine ist besonders darauf zu achten, dass die Netzanschlussleitung nicht beschädigt wird. Vermeiden Sie, dass die Netzanschlussleitung über scharfe Kanten verläuft oder gequetscht wird, dass die Maschine über die Netzanschlussleitung fährt und / oder dass die Leitung von dem rotierenden Treibteller erfasst wird!
- Benutzen Sie nur dann eine elektrische Kabelverlängerung, wenn diese fehlerfrei ist und für die Leistung der Exzentermaschine ausreichend dimensioniert ist!



## 8.2 Bedienelemente

Die Exzentermaschine verfügt über folgende Bedienelemente:

Position	Bezeichnung
1	Start / Stop Schalter
2	Hebel zum Öffnen des Ventils für die Reinigungsflüssigkeit
3	Hebel zum Verändern des Neigungswinkels der Steuerstange
4	Steckdose zum Anschluss von Zusatzgeräten



Abb. 9 1: Bedienelemente der Exzentermaschine



## 8.3 Bedienung

Beim Starten der Maschine ist auf ein waagrechtes Aufliegen des Treibtellers auf dem Boden zu achten.

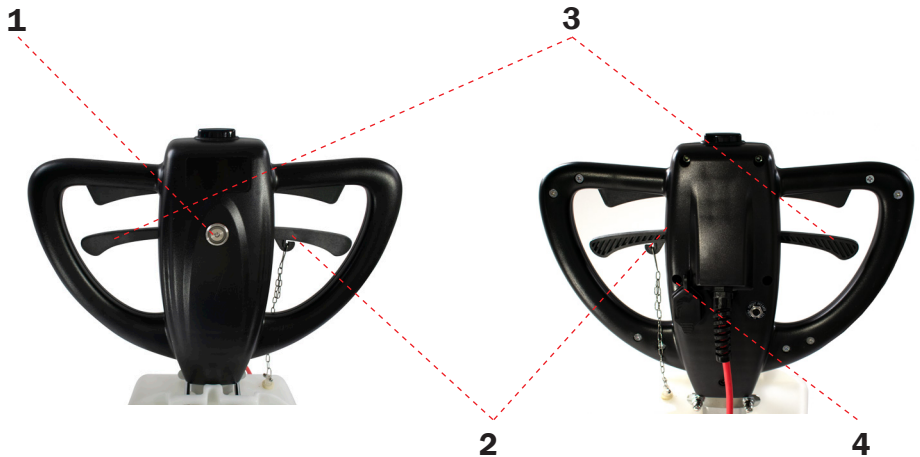
- Ziehen Sie den rechten Hebel (Abb. 9 1, Pos. 3) und bringen Sie die Steuerstange in die ergonomisch günstigste Position! Nach dem Loslassen des Hebels rastet die Arretierung in das Steuerstangengelenk ein.

### ACHTUNG

Durch Gebrauch der Maschine im eingeschalteten Zustand auf immer der gleichen Stelle kann es zu Schäden auf dem Boden kommen!

Bei Verwendung mit Reinigungsmittel:

- Dosieren Sie das Reinigungsmittel durch Ziehen des Hebels auf der linken Seite (Abb. 9 1, Pos. 2).

Bei Verwendung mit Sauggruppe:

- Schalten Sie die Sauggruppe zu Beginn der Arbeiten ein!

Nach Abschluss des Arbeitsvorganges entfernen Sie den Treibteller, da die Bürste bzw. das Pad durch das Gewicht der Maschine beschädigt werden kann.

Bei Verwendung der Exzentermaschine mit Tank (z.B. für Chemikalien oder Wachs) Tank und Maschine reinigen, damit keine Verkrustungen entstehen.

## 9 Fehlersuche und -beseitigung

Die Fehlersuche und -beseitigung ist ausschließlich von unterwiesenem Personal durchzuführen.













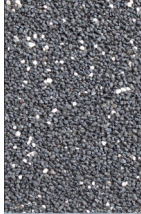

### WARNUNG

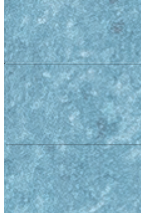

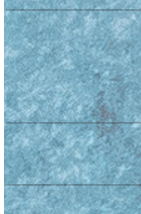









Bei Arbeiten an beweglichen und / oder elektrischen Teilen muss die Exzentermaschine vom Netz getrennt werden.  
Ziehen Sie den Stecker aus der Steckdose!













Fehler	Ursache	Behebung
Maschine startet nicht.	Die Zustimmungstaster wurden nicht gedrückt.	Drücken Sie beide Zustimmungstaster!
Maschine startet nicht.	Der Stecker zur Versorgung der Maschine ist nicht in die Anschlussdose eingesteckt.	Stecken Sie den Stecker an der Steuerstange in die Anschlussdose am Maschinenkopf.
Maschine startet nicht.	Der Netzstecker ist nicht eingesteckt	Stecken Sie den Netzstecker in eine ordnungsgemäße Steckdose.
Maschine startet nicht.	Startknopf ist nicht gedrückt	Startknopf drücken
Treibteller bewegt sich nicht	Fremdkörper befindet sich in der Maschine.	Ziehen Sie den Netzstecker. Entfernen Sie ggf. vorhandene Fremdkörper im Bereich des Treibtellers.
Es tritt keine Reinigungsflüssigkeit aus.	Der Tank ist leer.	Füllen Sie den Tank auf.
Es tritt keine Reinigungsflüssigkeit aus.	Der Hebel zum Öffnen des Ventils ist nicht betätigt.	Betätigen Sie den Hebel zum Öffnen des Ventils.
Es tritt keine Reinigungsflüssigkeit aus.	Das Kettchen zwischen Hebel und Tank ist „zu lang“ eingestellt.	Drehen Sie an der Schraubverbindung zwischen Kettchen und Tank, bis das Kettchen nur noch ein wenig locker hängt.
Es tritt ununterbrochen Reinigungsflüssigkeit aus.	Das Kettchen zwischen Hebel und Tank ist zu stark gespannt.	Drehen Sie an der Schraubverbindung zwischen Kettchen und Tank, bis das Kettchen etwas lockerer hängt.
Die Exzentermaschine arbeitet unregelmäßig oder vibriert.	Der Treibteller oder die Bürste ist nicht korrekt eingebaut.	Kontrollieren Sie, dass der Treibteller korrekt befestigt ist.







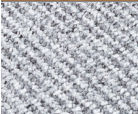

<b>Fehler</b>	<b>Ursache</b>	<b>Behebung</b>
Die Exzentermaschine arbeitet unregelmäßig oder vibriert.	Das Bodenreinigungs-Pad ist nicht mittig auf dem Pad-Treibteller aufgebracht.	Setzen Sie das Pad mittig auf dem Pad-Treibteller auf.
Die Exzentermaschine arbeitet unregelmäßig oder vibriert.	Das Arbeitsmittel ist für den Boden nicht geeignet.	Benutzen Sie ein für den Boden geeignetes Arbeitsmittel.
Das Reinigungs- oder Schleifergebnis ist ungenügend.	Das Arbeitsmittel ist verschmutzt oder abgenutzt.	Reinigen Sie das Arbeitsmittel oder tauschen Sie es aus.

## Anwendungsempfehlungen

Boden	Boden / Belagsart	Reinigungsart	Empfehlung Pad	Gewicht
	Feinsteinzeug Fliesen	Unterhaltsreinigung	Easy Clean Orbo+	
		Grundreinigung	Easy Clean Orbo+	
	Sicherheits- und Rutschfeste Böden, Gumminoppen Böden mit Struktur	Unterhaltsreinigung	Rasen Pad	
		Grundreinigung	Rasen Pad	
	Linoleum, PVC oder Kautschuk, Sportböden	Unterhaltsreinigung nicht strukturierte Böden	Easy Clean Orbo+	
		Unterhaltsreinigung Sportböden	Flamingo Pad	
		Unterhaltsreinigung strukturierte Böden	Rasen Pad	
		Intensivreinigung	Easy Clean Orbo+	
	Linoleum oder PVC	Grundreinigung Entschichten bei weichen oder normalen Beschichtungen	Maroon Pad	
		bei harten und extrem harten Beschichtungen	Maroon X-treme Pad	
	Kautschuk / Gummi Boden renovieren mit Juwex Pads	Renovieren in 3 Stufen	Juwex blau	
			Juwex gelb	
			Juwex grün	

	<b>Beschreibung</b>
<b>Wasser</b>	
	Die Reinigung von Keramikfliesen wird durch die mikroporöse Struktur der Oberfläche erschwert. Der Schmutz kann sich in den feinen Poren festsetzen und erscheint als Grauschleier oder Verunreinigung auf den Fliesen.
	Mit den Easy Clean Orbo+ Pads entfernen Sie den Schmutz gründlich. Die Anwendung kann ohne Chemie, nur mit Wasser erfolgen.
	Reinigungsprobleme auf rutschfesten Böden sind häufig: Sanitärbereiche, Küchen, Schwimmbäder Vordächer und Umkleieräume. In 95% der Fälle empfehlen wir das Excentr Fiber-Pad für strukturierte Böden, es reinigt auch die Fugen!
	
	Die Auswahl des Reinigungspads ist sehr einfach. Bei strukturierten Böden empfehlen wir das Rasenpad. Bei flachen nicht strukturierten Böden verwenden Sie das Easy Clean Orbo+ zur Unterhaltsreinigung. Einmal alle 4 Wochen sollte der Boden per Intensivreinigung mit dem Easy Clean HD+ Pad gereinigt werden. Bei vielen Absatzstrichen und Sportböden ohne Struktur kann die Grundreinigung mit dem Flamingo Pad oder im Wechsel mit dem Smart Scrub Pad erfolgen. Der Einsatz von Chemie ist bei dieser Reinigungsmethode nicht nötig.
	
	
	
	Wir empfehlen die Verwendung des Maroon Pads mit Wasser ohne Chemie. Bei hartnäckigen Beschichtungen kann zusätzlich Chemie verwendet und das Maroon X-treme Pad eingesetzt werden.
	
	Die Renovierung eines Gummibodens wird nur auf flachen Gummiböden ohne Struktur durchgeführt. Sie können Gummiböden in 3 Schritten renovieren, ohne Chemikalien, nur mit Wasser und den richtigen Pads. Hier wählen Sie die Juwex-Pads aus. Erforderliche Pads sind Juwex blau, Juwex gelb und Juwex grün.
	
	













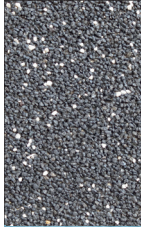



Boden	Boden / Belagsart	Reinigungsart	Empfehlung Pad	Gewicht
	Marmor, Naturstein und Beton-Böden (beschichtet und nicht beschichtet)	Unterhaltsreinigung	Easy Clean Orbo+	
	Marmor, Naturstein, Beton Boden (nicht beschichtet)	Renovieren in 4 Stufen	Juwex rot	
			Juwex blau	
			Juwex gelb	
			Juwex grün	
	Beschichteter Beton Boden	Unterhaltsreinigung	Easy Clean Orbo+	
	Holzboden & Parkett	Unterhaltsreinigung	Janex Powerclean - Mikrofaser orange	
		Intensivreinigung	Janex Powerclean HD - Mikrofaser grau	
	Teppichboden	Unterhaltsreinigung	Janex Mikrofaser blau	

	Beschreibung
<b>Wasser</b>	
	Strukturierte Böden können mit Rasen Pads gereinigt werden.
	Die Renovierung eines Natursteinbodens ist nur möglich, wenn der Stein kalkhaltig ist. Ist der Boden nicht Kalkhaltig so ist lediglich eine Reinigung nach dem Clean Track System mit Easy Clean Orbo+ Pad möglich.*
	
	
	
	Beschichteter Beton Boden sollte nur gereinigt werden, da die Beschichtung beschädigt werden kann.
	Holzboden und Parkett ist sehr empfindlich gegenüber Wasser. Daher bitte nur eine geringe Menge verwenden. Je nach Verschmutzungsgrad verwenden Sie das Janex Powerclean - Mikrofaser Pad orange für die normale Unterhaltsreinigung. Bei starken Verschmutzungen zur Intensivreinigung verwenden Sie das Janex Powerclean HD - Mikrofaser Pad grau.
	
	Bitte verwenden Sie bei der Unterhaltsreinigung von textilen Bodenbelägen nur wenig Reinigungsflüssigkeit.













\* Um sicherzugehen, dass die zu renovierende Oberfläche kalkhaltig ist, empfehlen wir immer, zuerst an einer unauffälligen Stelle einen Härte-test durchzuführen. Halten Sie sauberes Wasser und ein trockenes Mikrofaser-tuch griffbereit. Bitte benetzen Sie den Bodenbelag an einer unauffälligen Stelle mit Reinigungsmittel PH 1 oder 2. Verwenden Sie maximal einen Tropfen. Wenn der Bodenbelag mit dem Reiniger zu reagieren beginnt und Schaum entsteht handelt es sich um eine kalkhaltige Oberfläche, welche renoviert und poliert werden kann. Wenn nicht können Sie den Boden lediglich mit Easy Clean Melamin Pad Reinigen.













ACHTUNG - das Reinigungsmittel bitte direkt absorbieren, neutralisieren und mit klarem Wasser abspülen. Ansonsten kann es zu irreparablen Schäden am Bodenbelag kommen.









## Recommendations for use

Floor	Floor / type of covering	Cleaning method	Pad Recommendation	
			<b>Pad</b>	<b>Gewicht</b>
	Porcelain stoneware tiles	Maintenance cleaning	Easy Clean Orbo+	
		Basic cleaning	Easy Clean Orbo+	
	Safety and non-slip floors, rubber studs Structured floors	Maintenance cleaning	Rasen Pad	
		Basic cleaning	Rasen Pad	
	Linoleum, PVC or rubber, Sports floors	Maintenance cleaning unstructured floors	Easy Clean Orbo+	
		Maintenance cleaning Sportböden	Flamingo Pad	
		Maintenance cleaning strukturierte Böden	Rasen Pad	
		Intensive cleaning	Easy Clean Orbo+	
		Basic cleaning Stripping of soft or normal coatings	Maroon Pad	
		with hard and extremely hard coatings	Maroon X-treme Pad	
	Rubber / rubber Renovating the floor with Juwex pads	Renovation in 3 stages	Juwex blau	
			Juwex gelb	
			Juwex grün	



	<b>Description</b>
<b>Water</b>	
	The cleaning of ceramic tiles is made difficult by the microporous structure of the surface. The dirt gets stuck in the fine pores and appears as a gray haze or contamination on the tile surface.
	With the Easy Clean HD + pads you can thoroughly remove the dirt. Apply without chemicals, only with water.
	Cleaning problems on non-slip floors are common: plumbing areas, kitchens, swimming pools canopies and changing rooms. In 95% of the cases we recommend the Easy Clean HD + for structured floors, it cleans also the joints!
	
	Choosing the cleaning pad is very easy. We recommend the Rasen Pad for structured floors. Use the Easy Clean Orbo+ for routine cleaning on flat, unstructured floors. Once every 4 weeks, the floor should be cleaned intensively with the Easy Clean HD + Pad. In the case of many heel marks and sports floors without a structure, basic cleaning can be carried out with the Flamingo Pad or alternately with the Smart Scrub Pad. The use of chemicals is not necessary with this cleaning method.
	
	
	
	We recommend using the Maroon Pad with water and no chemicals. For stubborn coatings, chemicals can also be used and the Maroon X-treme Pad can be used.
	
	Renovation of a rubber floor is only carried out on flat rubber floors with no structure. You can renovate rubber floors in 3 steps, without chemicals, just with water and the right pads. Here you select the Juwex pads. Required pads are Juwex blue, Juwex yellow and Juwex green.
	
	

Floor	Floor / type of covering	Cleaning method	Pad Recommendation	
			Pad	Gewicht
	Marble, natural stone and concrete floors (coated and not coated)	Maintenance cleaning	Easy Clean Orbo+	
	Marble, natural stone, concrete floor (not coated)	Renovation in 4 stages	Juwex rot	
			Juwex blau	
			Juwex gelb	
			Juwex grün	
	Coated concrete floor	Maintenance cleaning	Easy Clean Orbo+	
	Wooden floor & parquet	Maintenance cleaning	Janex Powerclean - Mikrofaser orange	
		Intensive cleaning	Janex Powerclean HD - Microfibre grey	
	Carpeting	Maintenance cleaning	Janex Microfibre Blue	

	Description
<b>Water</b>	
	Textured floors can be cleaned with lawn pads.
	Renovating a natural stone floor is just possible if the stone is calcareous. If the floor is not calcareous, it can only be cleaned using the Clean Track System with Easy Clean Orbo+ Pad.*
	
	
	
	Coated concrete floors should only be cleaned as the coating can be damaged.
	Wooden floors and parquet are very sensitive to water. Therefore, please only use a small amount. Depending on the degree of soiling, use the Janex Powerclean – microfiber pad orange for normal maintenance cleaning. For heavy soiling for intensive cleaning, use the Janex Powerclean HD microfiber pad gray.
	
	We recommend the usage of only very little cleaning liquid/water when maintenance cleaning textile floors.

\* In order to be sure that the surface to be renovated contains lime, we always recommend performing a hardness test on an inconspicuous area first. Keep clean water and a dry microfiber cloth handy. Then apply a pure drop of descaler (ph 1 or 2) out of sight. Does the product turn white? Then absorb immediately and rinse with clean water. When the product turns white, you can be sure that the surface is chalky and can therefore be renovated and polished. If it doesn't turn white, you can only clean the surface using the Easy Clean Melamine Pad.



### Aufbau der CT Q

1. Griff
2. Hebel zum Öffnen des Ventils für die Reinigungsflüssigkeit
3. Ein-/Ausschalter
4. Wassertank
5. Griff Höhenverstellung
6. Motorkopf
7. Rad
8. Eisengewicht
9. Auslass

### Main structure of CT Q

1. Control Handle
2. Water Control Handle
3. Power Switch
4. Large Water Tank
5. Angle Adjusting Lever
6. Motor
7. Wheel
8. Weighted Iron
9. Drain Pipe

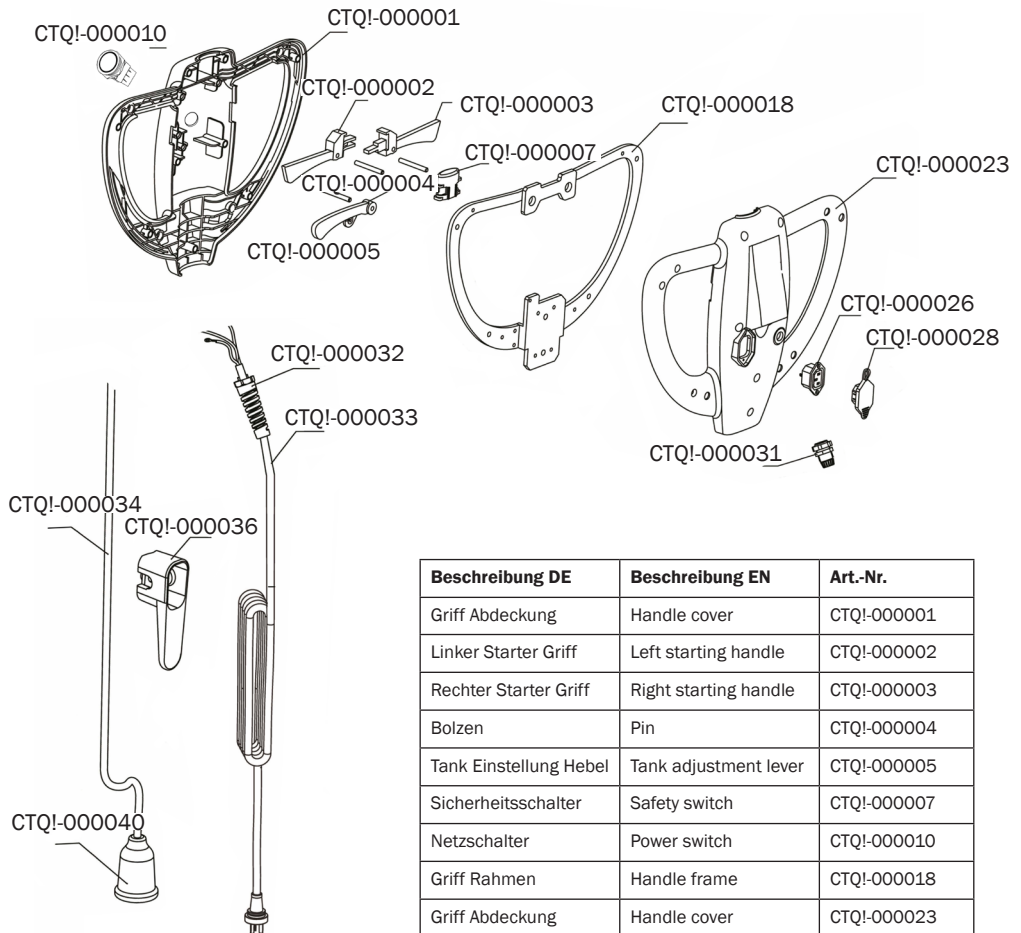

Beschreibung DE	Beschreibung EN	Art.-Nr.
Griff Abdeckung	Handle cover	CTQI-000001
Linker Starter Griff	Left starting handle	CTQI-000002
Rechter Starter Griff	Right starting handle	CTQI-000003
Bolzen	Pin	CTQI-000004
Tank Einstellung Hebel	Tank adjustment lever	CTQI-000005
Sicherheitsschalter	Safety switch	CTQI-000007
Netzschalter	Power switch	CTQI-000010
Griff Rahmen	Handle frame	CTQI-000018
Griff Abdeckung	Handle cover	CTQI-000023
Drei-Loch Stecker	Three-hole socket	CTQI-000026
Stecker-Abdeckung	Socket cover	CTQI-000028
Drahtöse	Wire grommet	CTQI-000031
Biegeschutz für Kabel	Cable protective bushing	CTQI-000032
Stromkabel	Power cable	CTQI-000033
Kabel	Cable	CTQI-000034
Kabelhaken	Cable hook	CTQI-000036
Stromkabel Schutzabdeckung	Power cable protective cover	CTQI-000040
Griffstange komplett Ohne Abb.	Handle bar complete	CTQI-000000

Beschreibung DE	Beschreibung EN	Art.-Nr.
Ablass-Schlauch	Drain hose	CTQ!-000052
Wassertank Halterung	Water tank retainer	CTQ!-000053
Wassertank komplett ohne Halterung	Water tank complete without retainer	CTQ!-000054

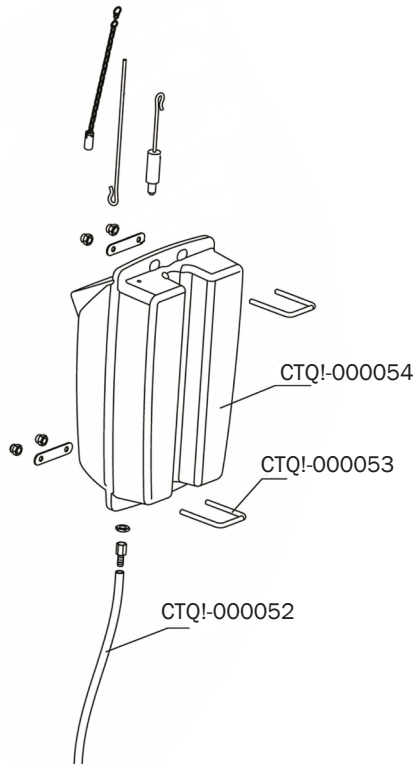

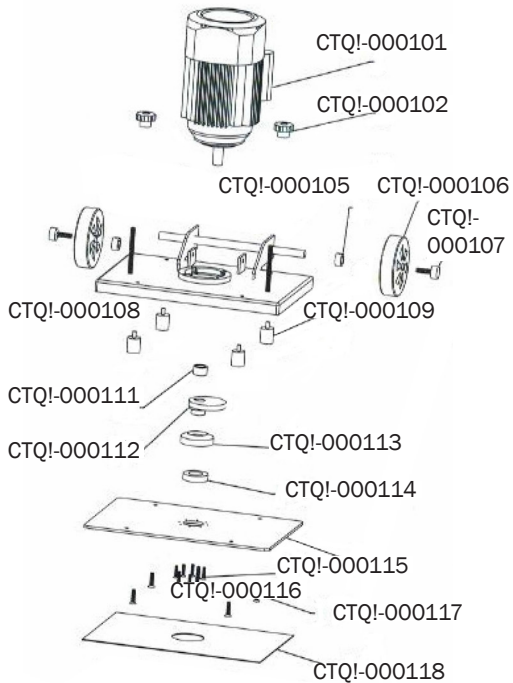

Beschreibung DE	Beschreibung EN	Art.-Nr.
Motor	Motor	CTQ!-000101
M10 Rändelmutter	M10 Knurled nut	CTQ!-000102
Zusatzgewicht 3,5 kg (ohne Abb.:)	Weight 3.5 kg (no picture)	CTQ!-000103
Fixierung der Radachse	Fixing of wheel axle	CTQ!-000105
6-inch Rad	6-inch single wheel	CTQ!-000106
A8 Niete	A8 Bolt	CTQ!-000107
Fahrgestell Halterungs-schrauben	Chassis bracket	CTQ!-000108
Vibrations-dämpfer Set bestehend aus 4x Dämpfer und Befestigungs-schrauben	Vibration damper set consisting of 4 dampers and fastening screws	CTQ!-000109
Manschette Motorwelle	Motor shaft sleeve	CTQ!-000111
Antriebsscheibe exzentrisch	Eccentric gear	CTQ!-000112
Verbindung Vibrationsplatte	Vibration plate connector	CTQ!-000113
Kugellager	Ball Bearing (NTN6007)	CTQ!-000114
Vibrationsplatte inkl. Haftbelag	Vibration Plate with adhesive coating	CTQ!-000115
KCM 6X16	KCM 6X16	CTQ!-000116
KCM 8x20	KCM 8x20	CTQ!-000117
Haftbelag einzeln	Adhesive coating separate	CTQ!-000118
Maschinenkopf komplett	Machine head	CTQ!-000100

## GEWÄHRLEISTUNG

Die Gewährleistung für diese Maschine beträgt 12 Monate ab Kaufdatum oder 600 Betriebsstunden. Je nachdem, welcher Fall zuerst eintritt. Voraussetzung dafür ist, dass der Kunde die Gebrauchsanleitung und Pflegehinweise beachtet und danach verfährt. Es wird keine Garantie gewährt, wenn die Maschine für Tätigkeiten genutzt wird, die nicht in dieser Anleitung enthalten sind. Die Gewährleistung gilt nur für Originalteile des Produktes. Von der Gewährleistung sind Verschleißteile wie Elektrokabel, Gummiteile, Schläuche; Bürsten, elektrische Teile u.s.w. ausgeschlossen. Bei Schwierigkeiten, die während der Anwendung der Maschine vorkommen, kontaktieren Sie:

1) Weber Cleaning Parts GmbH, Münsterer Straße 8, D-65618 Selters, T +49 6483-804 69 125, F +49 6483-804 69 142, info@weber-cleaningparts.com

2) Die Maschine einsenden. Die Kosten, die dabei für den Transport entstehen trägt der Käufer. Mit der zu reparierenden Maschine muss eine Kopie des Gewährleistungsscheins gesendet werden. Es werden keine Reparaturen vorgenommen wenn diese Kopie fehlt.

3) Weber Cleaning Parts GmbH repariert und/oder tauscht die Maschine gratis für den Käufer in angemessener Zeit nach dem Kauf. Die Verantwortung des Herstellers ist für die Reparatur oder den Austausch defekter Teile des Produktes limitiert. Im Falle von Defekten oder Fehlfunktionen: a) der Hersteller ist nicht verantwortlich für nicht erledigten Arbeiten.

b) der Hersteller gewährleistet keinerlei Schadenersatz.

Es gibt keine weiteren Gewährleistungen außer den oben Genannten. Es gibt keine weiteren anerkannten Gewährleistungen, auch nicht wenn vom Verkäufer versprochen.

## WARRANTY

This machine is guaranteed for one (1) year or 600 hours, whichever expires first, from the date of purchase, from all defects in materials and workmanship under normal use and proper maintenance. The guarantee is valid only if the machine is operated and maintained according to the Weber Cleaning Parts GmbH Maintenance and Operating Instructions. The warranty is void if aftermarket alterations, changes, or modifications have been made to the equipment or if non-original or non-approved tooling is used. This guarantee is extended only to the original purchaser for use of the product. It does not cover normal wear-and-tear parts such as electrical cables, rubber parts, hoses and motor brushes. If any difficulties develop with the machine you should:

1) CONTACT CUSTOMER ASSISTANCE DEPARTMENT:

Weber Cleaning Parts GmbH, Münsterer Straße 8, D-65618 Selters, T +49 6483-804 69 125, F +49 6483-804 69 142, info@weber-cleaningparts.com

Return the product to the WEBER CLEANING PARTS GMBH customer assistance department. Transportation charges from and to the our head office must be prepaid by the purchaser. A copy of the warranty registration card must be sent with the machine to be repaired under warranty.

2) Weber Cleaning Parts GmbH will repair the machine and or replace any defective parts under warranty within a reasonable time after receiving the machine.



3) Weber Cleaning Parts GmbH liability under this warranty is limited only to repairing the product and/or replacement of parts.

There are no specific warranties other than those specified herein. There are no guarantees which extend beyond this description. No warranties, including but not limited to warranty of merchantability, shall be implied. In case of a malfunction or defect, the producer is not responsible for any eventual uncompleted work by the customer.

## **GARANZIA**

Questa macchina è garantita da difetti di costruzione per il periodo di anni UNO (1) o 600 ore -quello che scade prima- dalla data di acquisto, se usata e mantenuta secondo le istruzioni riportate nel LIBRETTO DI ISTRUZIONI E MANUTENZIONI WEBER CLEANING PARTS GMBH. Nessuna Garanzia è riconosciuta se la macchina viene utilizzata per scopi diversi da quelli indicati nel presente Libretto di Istruzioni. La garanzia è estesa solo alle parti originali previsti per l'uso del prodotto. Non sono coperti da garanzia le normali parti di consumo, quali: cavi elettrici, parti in gomma, tubi, spazzole, parti elettriche, etc. Qualsiasi difficoltà dovesse svilupparsi durante l'uso della macchina bisogna:

2) **CONTATTARE IL SERVIZIO ASSISTENZA CLIENTI**

3) Weber Cleaning Parts GmbH, Münsterer Straße 8, D-65618 Selters, T +49 6483-80469125, F +49 6483-80469142, info@weber-cleaningparts.com Ritornare la macchina al centro assistenza Weber Cleaning Parts GmbH. Le spese di trasporto sono a totale carico dell' acquirente e devono essere anticipate (NO contrassegno). Copia del Certificato di Garanzia deve essere spedito insieme alla macchina da riparare. Non saranno effettuati lavori in garanzia se il Certificato di Garanzia non viene allegato alla macchina da riparare.

4) Weber Cleaning Parts GmbH riparerà la macchina e/o sostituirà i pezzi difettosi senza nessun addebito in un tempo ragionevole dopo aver ricevuto la macchina.

La **RESPONSABILITÀ DEL PRODUTTORE** è limitata solo alla riparazione del prodotto e alla sostituzione dei ricambi ritenuti difettosi. In caso di malfunzionamento o difetto:

a) il produttore non potrà essere ritenuto responsabile per eventuali lavori non completati. b) al produttore non potrà essere richiesta nessuna penale di nessun tipo né altre forme di risarcimento di qualsiasi genere. Non ci sono altre garanzie oltre a quelle qui specificate. Non ci sono altre forme di garanzia che si estendono oltre quelle qui descritte, né altre forme di garanzie promesse da rivenditori.







Alle Abbildungen und Inhalte sind geistiges Eigentum der Firma  
Weber Cleaning Parts GmbH.  
Unerlaubtes Vervielfältigen und Kopieren ohne vorherige schriftliche  
Genehmigung wird geahndet.

All pictures and contents are the intellectual property of Weber  
Cleaning Parts GmbH.  
Unauthorized duplication and copying without written permission  
will be punished.