

Produktübersicht



NKT - 20 HF

NKT - 21HF
mit einem Abfallsack

NKT - 22 HF
mit zwei Abfallsäcken

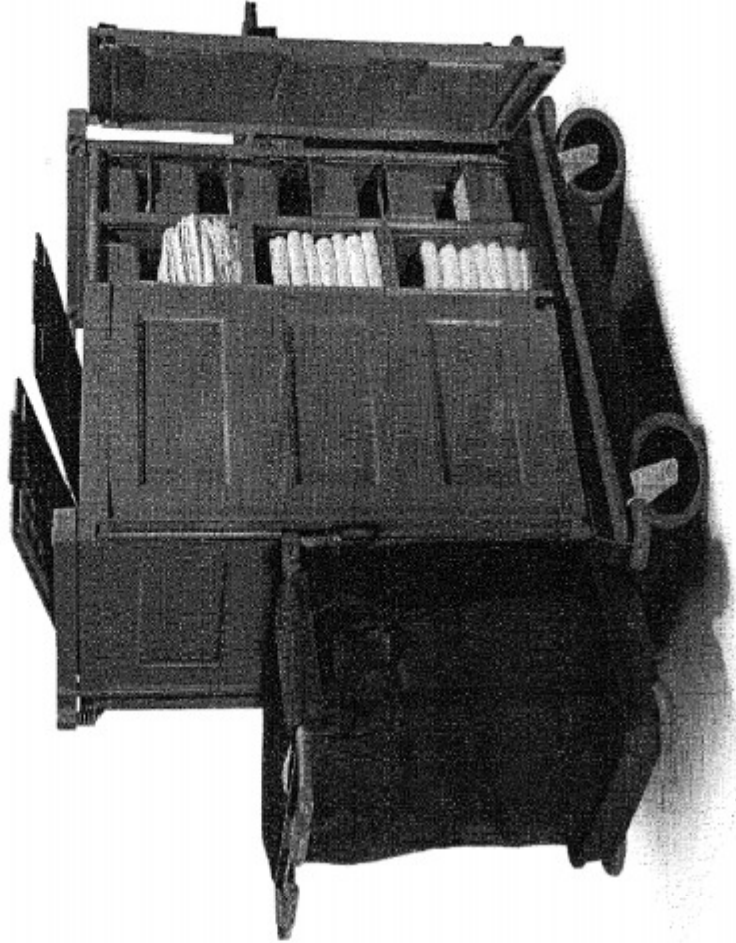

NKT - 21 HF

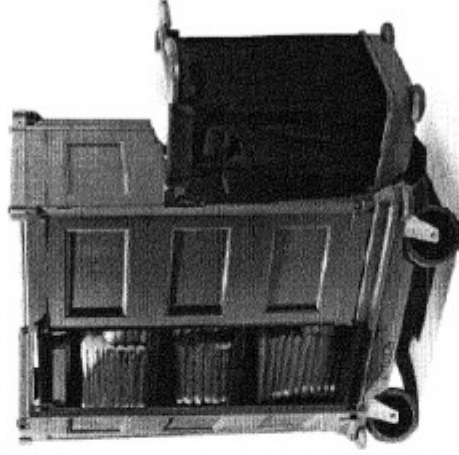

NKT - 22 HF

Alle Abbildungen enthalten zusätzliche Ausstattungen nur zu Demonstration.
Den genauen Lieferumfang entnehmen Sie bitte den folgenden Teilleisten.

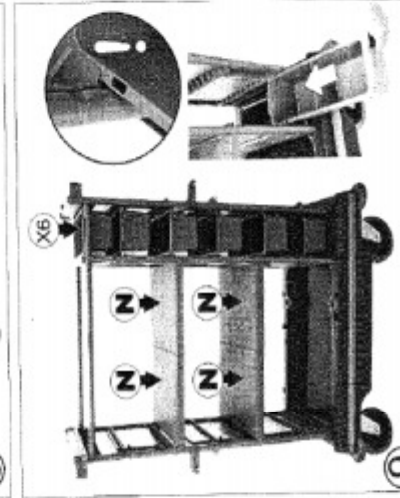
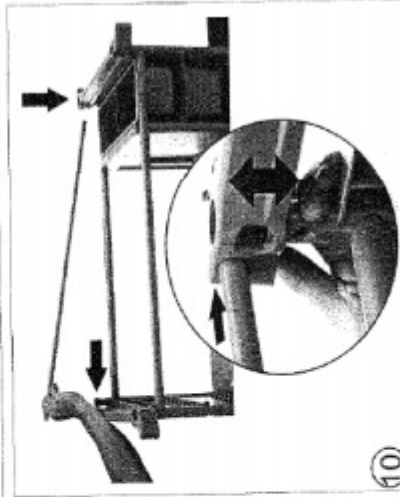
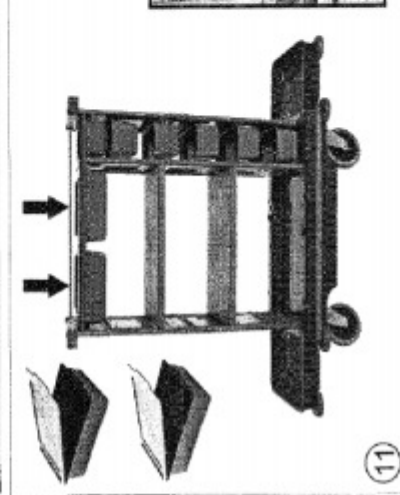
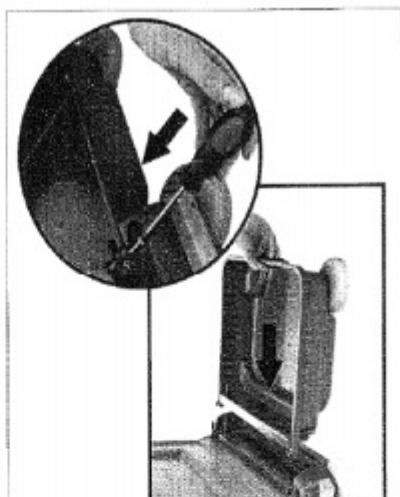
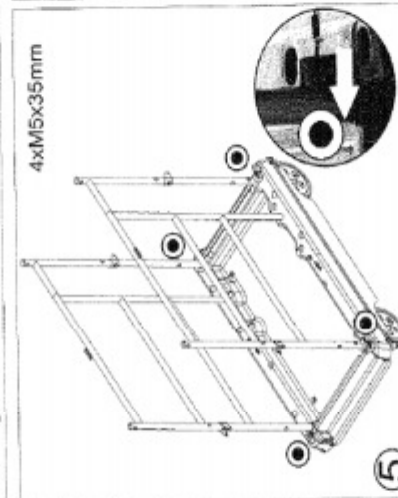
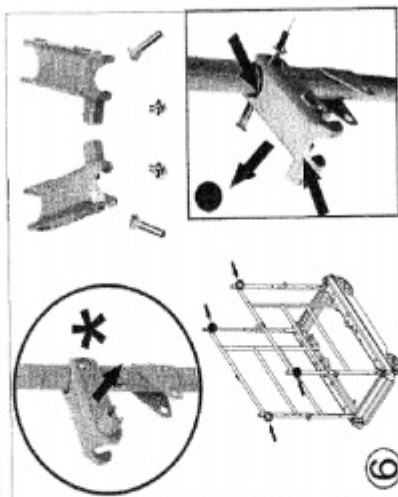
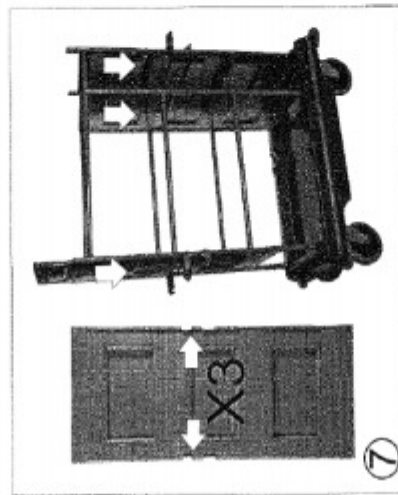
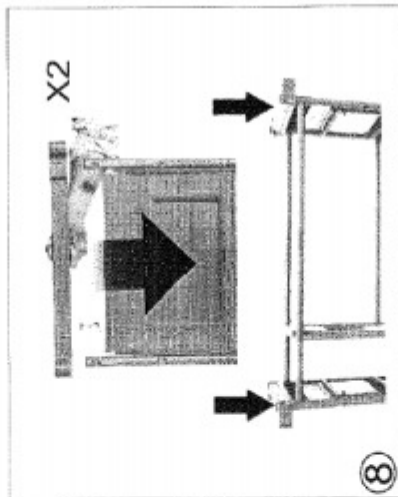
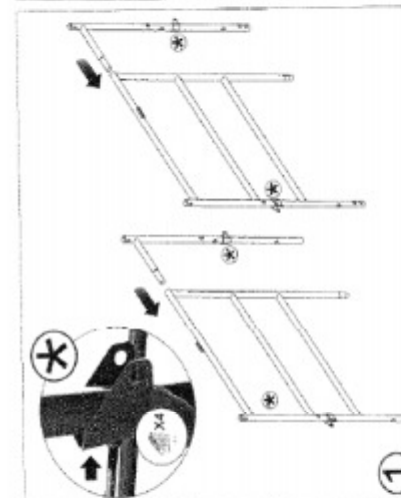
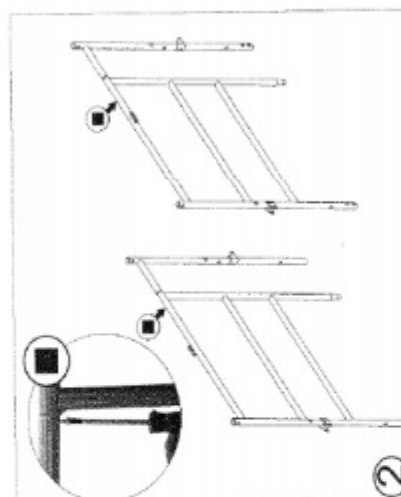
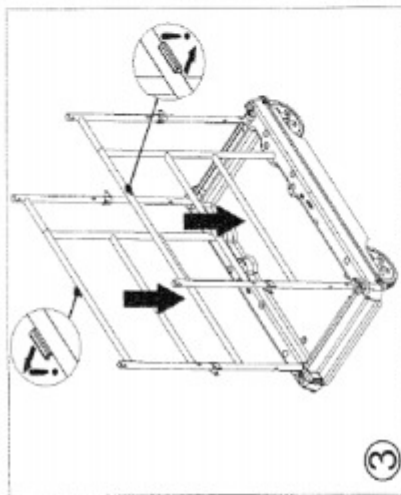
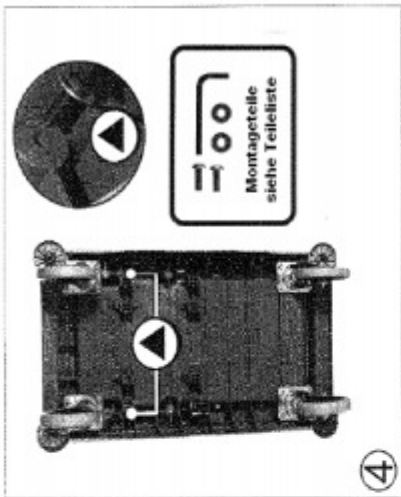

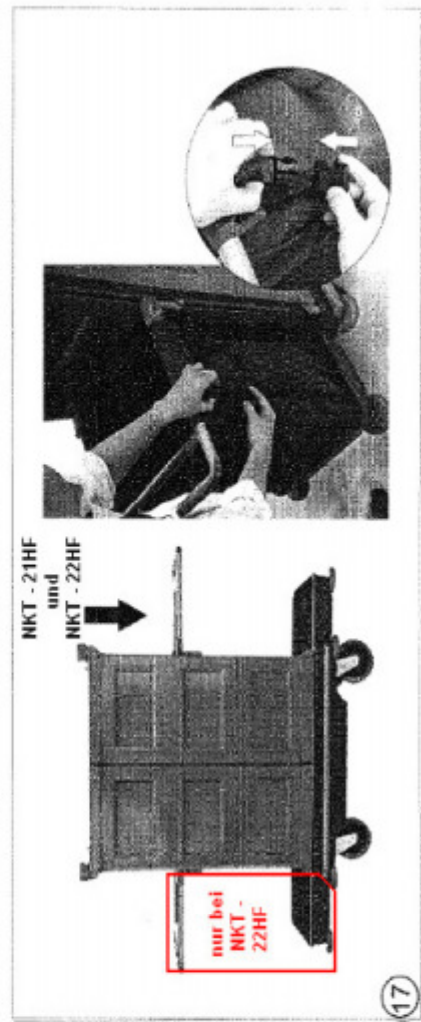
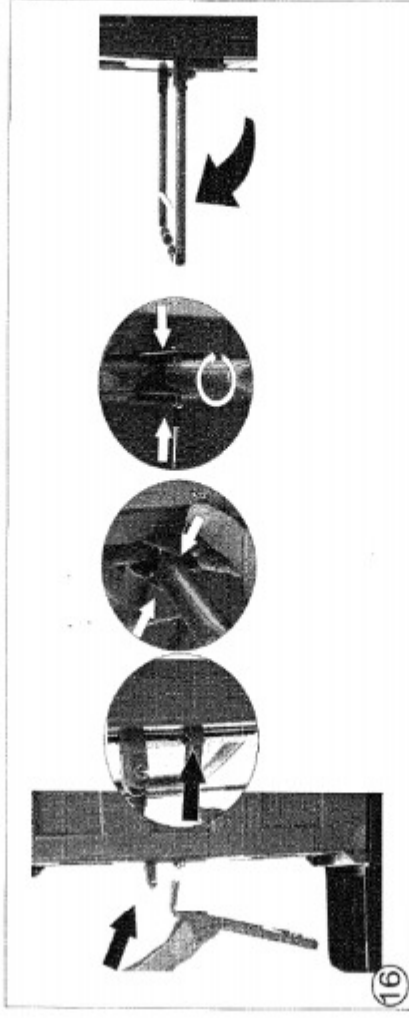
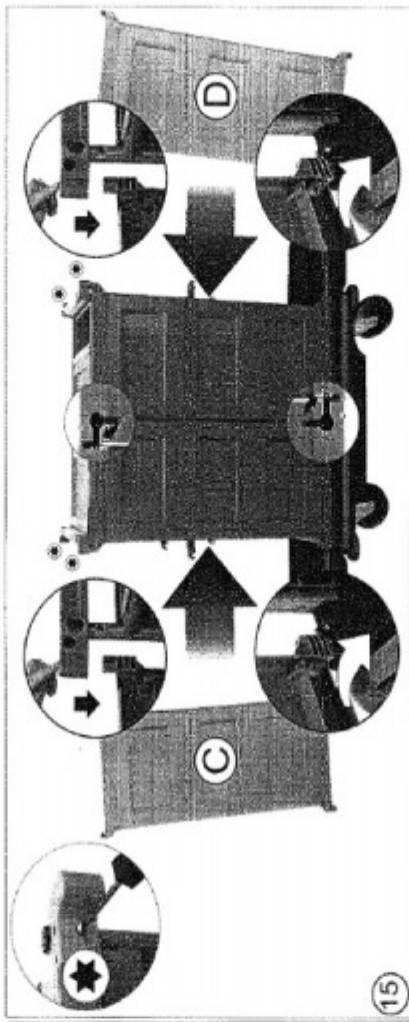
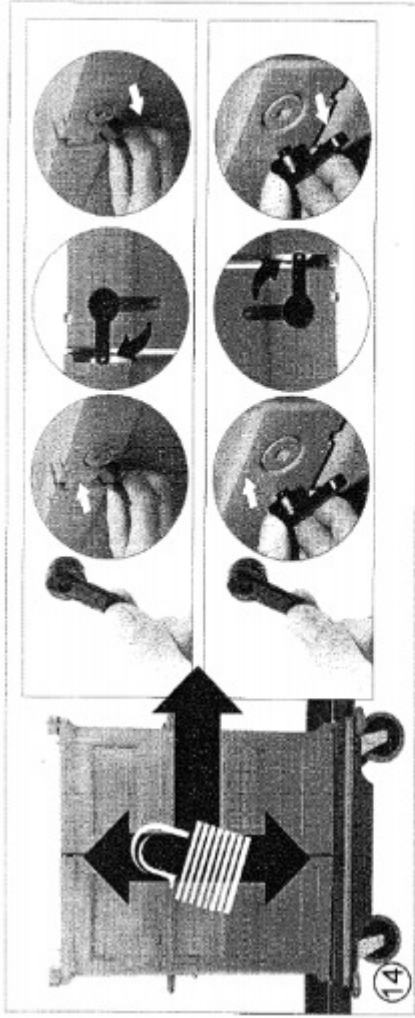
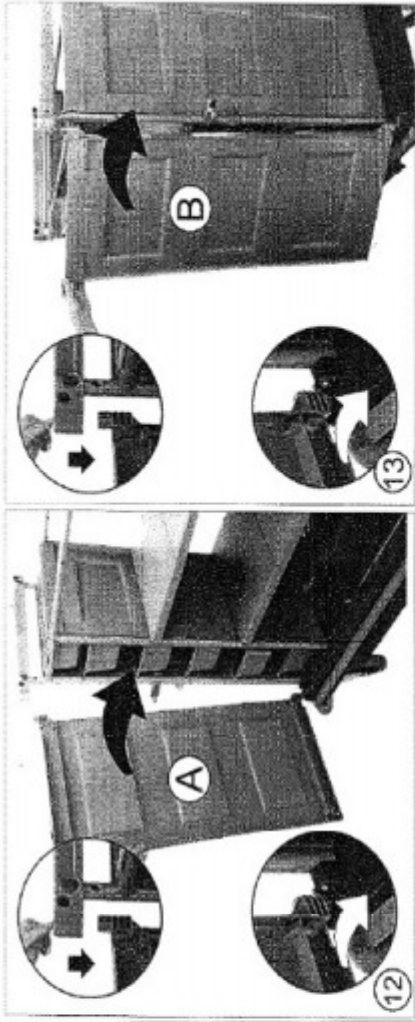

Alle Abbildungen enthalten zusätzliche Ausstattungen nur zu Demonstration.

Den genauen Lieferumfang entnehmen Sie bitte den folgenden Teilelisten.

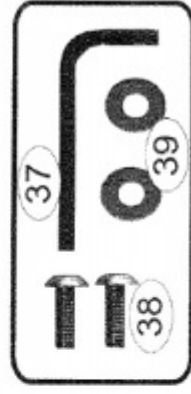
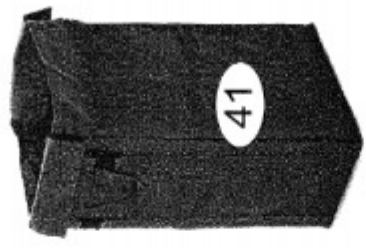
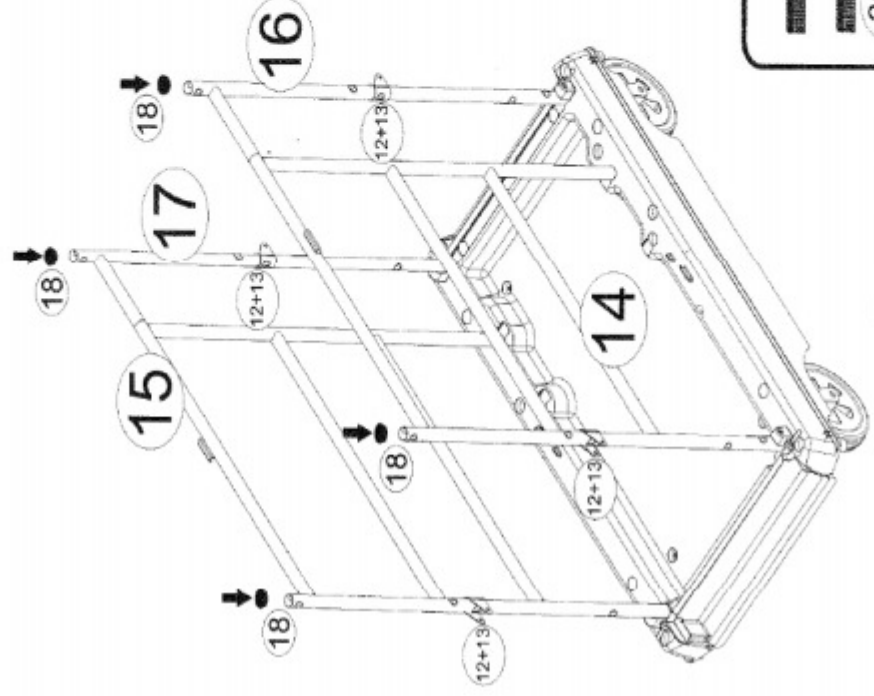
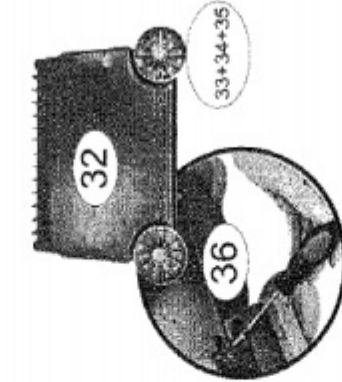
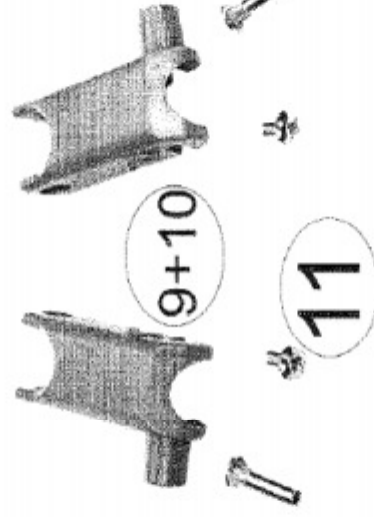
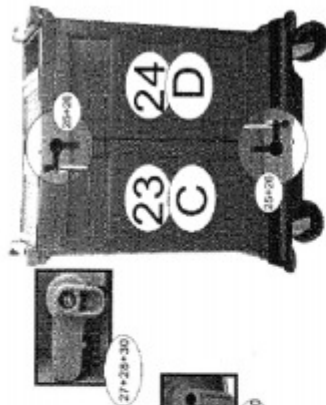
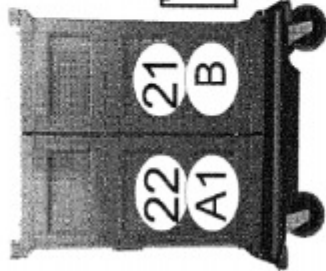
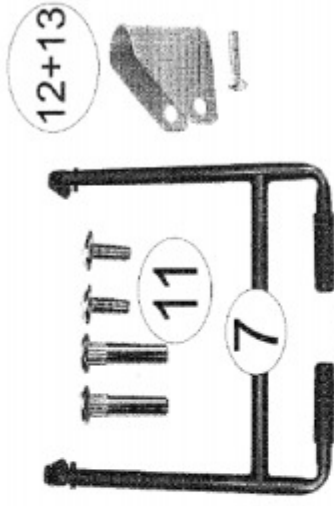
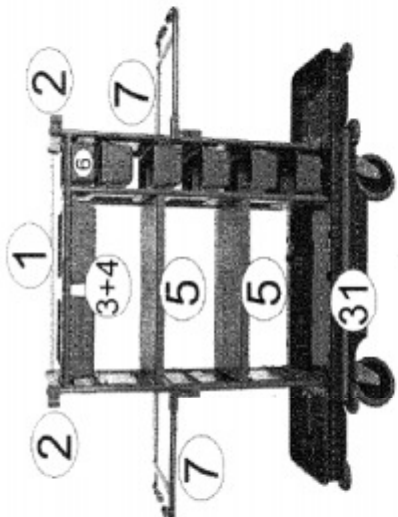

| Pos. | DV-Nr. | Kurztext | Pos. | DV-Nr. | Kurztext |
|------|--------|--------------------------------------|------|--------|--------------------------------------|
| 1 | 418899 | Sitzrohr für Deckel | 22 | 338890 | Türblatt A1 |
| 2 | 223390 | Türaufhängung oben | 23 | 338893 | Türblatt C |
| 3 | 627583 | Ablagschale mit Deckel | 24 | 338894 | Türblatt D |
| 4 | 627584 | Ablagschale geteilt mit Deckel | 25 | 223405 | Schlüssel für Drehverriegelung |
| 5 | 627593 | Ablageloch | 26 | 219602 | Schraube für Kunststoffe 6 x 1" |
| 6 | 627580 | Ablagschale schmal | 27 | 219667 | Schraube für Kunststoffe 6 x 1/2" |
| 7 | 418759 | Bügelarmen mit Griff | 28 | 223406 | Drehriegel kurz |
| 8 | 206852 | Griffüberzug, grau | 29 | 223407 | Drehriegel lang |
| 9 | 227966 | Halterung links, grau | 30 | 223408 | Drehriegelhalterung |
| 10 | 227969 | Halterung rechts, grau | 31 | 338879 | Baugr. Grundelement Chassis kompl. |
| 11 | 219802 | Verbindungsschraube M 6 | 32 | 223393 | Tragschale unten |
| 12 | 418760 | Halterung für Bügel lackiert | 33 | 227479 | Abstandsrolle groß |
| 13 | 219050 | Kreuzschraube M 5 x 16 mm | 34 | 226792 | Stoßschutzkappe grau |
| 14 | 418868 | Befestigungsbügel senkrecht vorn | 35 | 219104 | Schraube für Kunststoffe Nr. 8 x 1" |
| 15 | 418869 | Befestigungsbügel senkr. hinten | 36 | 219054 | Kreuzschraube M 5 x 20 mm |
| 16 | 418870 | Befestigungsbügel senkr. vorn rechts | 37 | 219554 | Innensechskantschlüssel 5 mm |
| 17 | 418871 | Befestigungsbügel senkr. hinten lks | 38 | 219555 | Schraube M 8 x 25 für Gerätewägen |
| 18 | 20637V | Verschlußstopfen 1" | 39 | 221154 | Unterlegscheibe M 8 Form C |
| 19 | 219057 | Kreuzschraube M 5 x 25 mm | 40 | 226997 | Verschlußstopfen-Set, grau |
| 20 | 223387 | Seitenverkleidung | 41 | 618001 | Wäschesack 100 Liter verstärkt, grau |
| 21 | 338881 | Türblatt E | | | |