

02437

DE

Gebrauchsanleitung

ab Seite 3

EN

Instruction manual

starting on page 13

FR

Mode d'emploi

à partir de la page 23

NL

Handleiding

vanaf pagina 33

Inhalt

Bestimmungsgemäßer Gebrauch	4
Lieferumfang und Geräteübersicht	6
Zusammenbau	7
Vor dem ersten Gebrauch	9
Benutzung	9
Reinigung und Aufbewahrung	11
Technische Daten	12
Entsorgung	12

Erklärung der Symbole



Gefahrenzeichen: Diese Symbole zeigen Verletzungsgefahren an. Die dazugehörigen Sicherheitshinweise aufmerksam durchlesen und an diese halten.



Vorsicht: heiße Oberflächen!



Ergänzende Informationen



Für Lebensmittel geeignet.



Bedienungsanleitung vor Gebrauch lesen!

Erklärung der Signalwörter

WARNUNG

warnt vor *möglichen* schweren Verletzungen und Lebensgefahr

VORSICHT

warnt vor leichten bis mittelschweren Verletzungen

HINWEIS

warnt vor Sachschäden



Betreiben Sie den Grill nicht in geschlossenen und / oder bewohnbaren Räumen, z. B. Gebäuden, Zelten, Wohnwagen, Wohnmobilen, Booten. Es besteht Lebensgefahr durch Kohlenmonoxid-Vergiftung.

Sehr geehrte Kundin, sehr geehrter Kunde,
wir freuen uns, dass Sie sich für diesen **Grill** entschieden haben.

Lesen Sie vor dem ersten Gebrauch des Gerätes die Anleitung sorgfältig durch und bewahren Sie sie zum späteren Nachlesen auf. Bei Weitergabe des Gerätes ist auch diese Anleitung mitzugeben. Sie ist Bestandteil des Gerätes. Hersteller und Importeur übernehmen keine Haftung, wenn die Angaben in dieser Anleitung nicht beachtet werden.

Sollten Sie Fragen zum Gerät sowie zu Ersatz-/Zubehörteilen haben, kontaktieren Sie den Kundenservice über unsere Website:

www.service-shopping.de

Bestimmungsgemäßer Gebrauch

- Das Gerät ist zum Grillen, Räuchern und Backen von Lebensmitteln bestimmt.
- Das Gerät kann außerdem als Feuerstelle verwendet werden.
- Das Gerät ist für den privaten Hausgebrauch, nicht für eine gewerbliche Nutzung geeignet.
- Das Gerät nur für den angegebenen Zweck und nur wie in der Anleitung beschrieben nutzen. Jede weitere Verwendung gilt als bestimmungswidrig.
- Von der Gewährleistung ausgeschlossen sind alle Mängel, die durch unsachgemäße Behandlung, Beschädigung oder Reparaturversuche entstehen. Dies gilt auch für den normalen Verschleiß.



Sicherheitshinweise

- **WARNUNG! Dieses Grillgerät wird sehr heiß und darf während des Gebrauchs nicht bewegt werden!**
- **WARNUNG! Gefahr einer Kohlenmonoxidvergiftung! Nicht in Innenräumen verwenden!**
- **WARNUNG! Zum Anzünden oder Wiederanzünden keinen Spiritus oder Benzin verwenden! Nur Anzündhilfen entsprechend EN 1860-3 verwenden!**
- **WARNUNG! Kinder und Haustiere fernhalten!**
- **WARNUNG – Verletzungs- und Erstickengefahr!** Kinder und Tiere vom Gerät und Verpackungsmaterial fernhalten!



VORSICHT: heiße Oberflächen!

- Das Gerät wird während des Gebrauchs sehr heiß. Unbedingt darauf achten, während und nach der Benutzung des Gerätes nicht mit aufgeheizten Teilen in Berührung zu kommen. Wir empfehlen Küchenhandschuhe für den Umgang mit dem Gerät.
- Keine Metallgegenstände auf oder in das Gerät legen. Diese können sehr heiß werden.
- Das Gerät immer genügend abkühlen lassen, bevor es gereinigt und/oder verstaut wird.



WARNUNG – Brandgefahr!









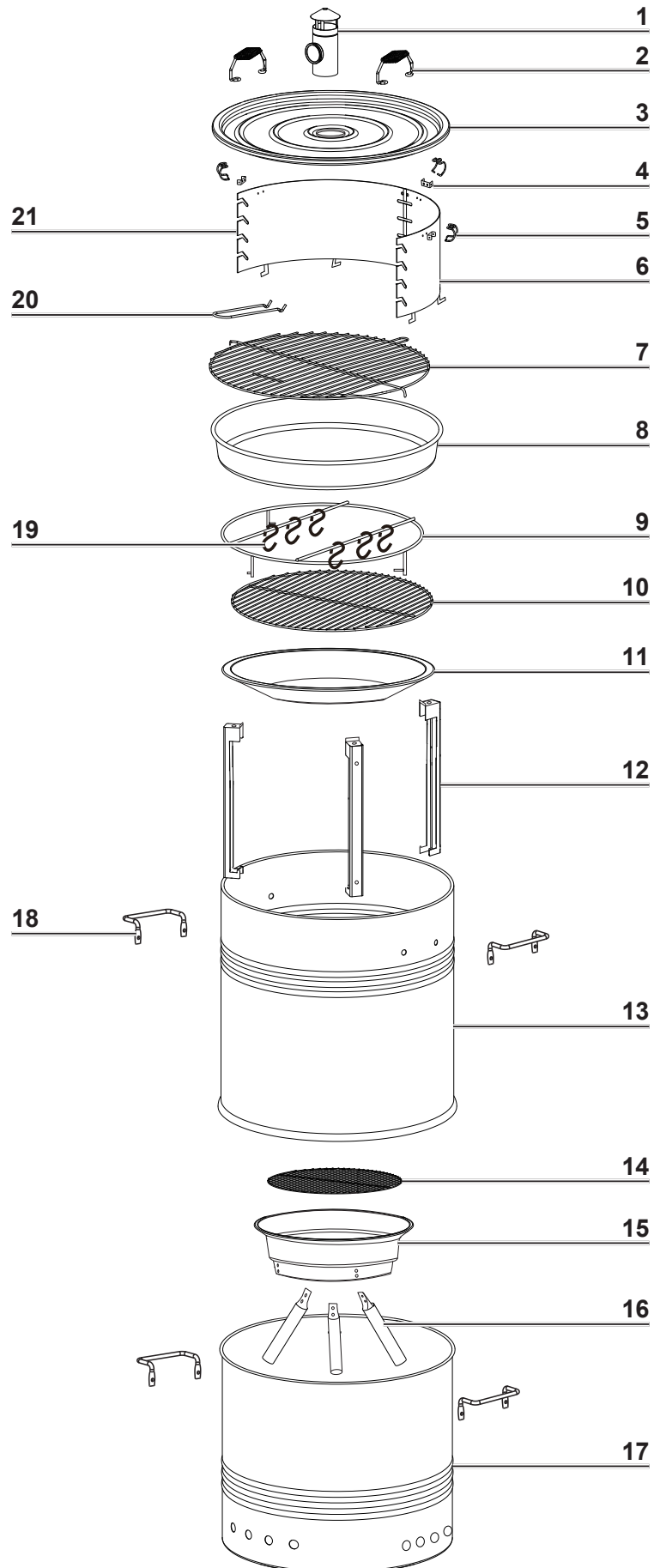











- Das Gerät nicht in der Nähe von brennbarem Material (z. B. Tischdecken etc.) betreiben.
- Das Gerät nicht als Heizung verwenden.
- Das Gerät während des Gebrauchs nicht abdecken, um einen Gerätebrand zu vermeiden.
- Keine brennbaren Materialien, wie z. B. Pappe, Kunststoff, Papier oder Kerzen, auf oder in das Gerät legen.
- Nahrungsmittel nicht in Frischhaltefolie oder Plastikbeuteln verpackt in oder auf das Gerät legen.
- **Im Brandfall:**
 - Heißes Fett / Öl kann sich bei Überhitzen entzünden. Brennendes Fett / Öl nicht mit Wasser löschen, sondern die Flammen mit einer Löschdecke o. Ä. ersticken oder einen Fettbrand mit einem Feuerlöscher, der zum Löschen von Speisefettbränden geeignet ist, löschen!
 - Zum Löschen KEIN Wasser verwenden, da durch den Wasserdampf zusätzlich Verbrühungsgefahr entsteht.









HINWEIS – Risiko von Material- und Sachschäden

- Das Gerät immer auf einem trockenen, ebenen, festen und hitzeunempfindlichen Untergrund mit ausreichend Freiraum zu allen Seiten sowie nach oben aufstellen.
- Das Gerät vor extremen Temperaturschwankungen, anhaltender Nässe und Stößen schützen.
- Nur die mitgelieferten Zubehörteile vom Hersteller verwenden. Bei Benutzung von nicht durch den Hersteller autorisierten Zubehörteilen entfällt jeglicher Gewährleistungs- und Garantieanspruch.

Lieferumfang und Geräteübersicht



1		1 x
2		2 x
3		1 x
4		3 x
5		3 x
6		1 x
7		1 x
8		1 x
9		1 x
10		1 x
11		1 x
12		3 x
13		1 x
14		1 x
15		1 x
16		3 x
17		1 x
18		4 x
19		6 x
20		1 x
21		1 x

A		M6X16	4 x
B		Ø6X16	16 x
C		M6	12 x
D		M5X12	15 x
E		M5	9 x
F		M6X12	8 x
G		M5	6 x
H		M3X10	6 x
I		M3	6 x

Nicht abgebildet:

- Anleitung

Zusammenbau

1. Das Gerät aus der Verpackung nehmen und eventuell vorhandene Folien und Aufkleber entfernen. Das Gerät auf Transportschäden überprüfen. Falls es Schäden aufweisen sollte, nicht verwenden (!), sondern den Kundenservice kontaktieren.
2. Alle Teile auf einen trockenen, ebenen, festen Untergrund mit ausreichend Freiraum aufstellen.

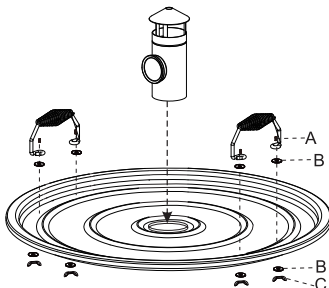

3. Beide Deckelgriffe (2) am Deckel (3) anbringen:
 - 2 Unterlegscheiben **B** und 1 Deckelgriff auf die vorgestanzten Löcher setzen,
 - 2 Schrauben **A** von oben durchschieben und von unten mit jeweils 1 Unterlegscheibe **B** und 1 Flügelmutter **C** befestigen.
 Für den zweiten Deckelgriff genauso vorgehen.

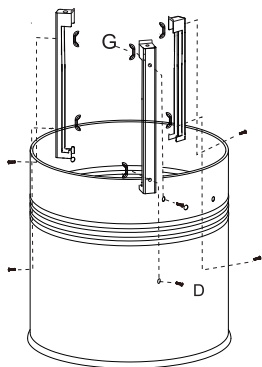

4. Die Halterungen (12) für das Räuchergestell (9) und die Fettauffangschale (11) in der oberen Tonne (13) anbringen:
- 1 Halterung innen an die vorgestanzten Löcher ansetzen und mit
 - 2 Schrauben **D** von außen und 2 Flügelmutter **G** von innen befestigen.

Für die weiteren Halterungen genauso vorgehen.

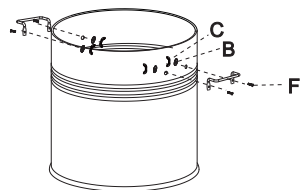

5. Die Griffe (18) an der oberen und unteren Tonne (17) anbringen:

- 1 Griff außen an die vorgestanzten Löcher ansetzen und mit
- 2 Schrauben **F** von außen und 2 Unterlegscheiben **B** sowie 2 Flügelmutter **C** von innen befestigen.

Für die weiteren Griffe genauso vorgehen.

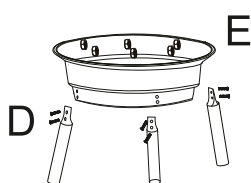
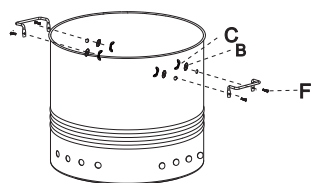

6. Die Beine (16) an der Feuerschale (15) befestigen:

- 1 Bein von außen an die vorgestanzten Löcher ansetzen und mit
- 2 Schrauben **D** von außen und 2 Mutter **E** von innen befestigen.

Für die weiteren Beine genauso vorgehen.

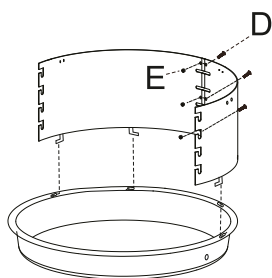

7. Die beiden Schutzwandteile (6+21) aneinander und an der Grillschale (8) befestigen:

- Die rechte und linke Schutzwand in die Grillschale stecken. Dabei darauf achten, dass die Haken korrekt in den Aussparungen sitzen.
- Die beiden Schutzwandteile aneinander befestigen, indem 3 Schrauben **D** von außen durch die vorgestanzten Löcher gesteckt werden und von innen mit 3 Mutter **E** befestigt werden.

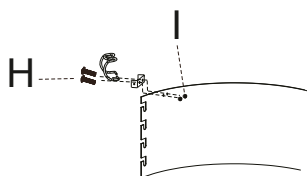

8. Die Sicherungshaken (5) mit Halterungen (4) an der Schutzwand anbringen:

- 1 Halterung von außen an die vorgestanzten Löcher ansetzen und mit
- 2 Schrauben **H** von außen und 2 Mutter **I** von innen befestigen.
- Die Sicherungshaken in die Halterungen einhaken. Dafür ggf. ein wenig auseinanderbiegen.

Für die weiteren Sicherungshaken genauso vorgehen.



Die Sicherungshaken sollten regelmäßig auf festen Sitz überprüft werden. Sollten sie sich lösen, müssen die Schrauben **H** und die Mutter **I** nachgezogen werden.

Vor dem ersten Gebrauch

1. Das Gerät und alle Zubehörteile mit einem weichen, feuchten Tuch und etwas mildem Spülmittel reinigen, um eventuelle Produktionsrückstände zu entfernen. Das Gerät und alle Zubehörteile anschließend gut abtrocknen.
2. Beim ersten Aufheizen kann es zu geringer Rauchentwicklung kommen. Daher das Gerät vor dem ersten Gebrauch OHNE Grillgut ca. 30 Minuten durchglühen lassen (siehe Kapitel „Benutzung“) und danach nochmals reinigen.

Benutzung



BEACHTEN!

- **WARNUNG! Dieses Grillgerät wird sehr heiß und darf während des Gebrauchs nicht bewegt werden!**
- **WARNUNG! Gefahr einer Kohlenmonoxidvergiftung! Nicht in Innenräumen verwenden!**
- **WARNUNG! Zum Anzünden oder Wiederanzünden keinen Spiritus oder Benzin verwenden! Nur Anzündhilfen entsprechend EN 1860-3 verwenden!**



VORSICHT: heiße Oberflächen! Das Gerät wird während des Gebrauchs sehr heiß. Unbedingt darauf achten, während und nach der Benutzung des Gerätes nicht mit aufgeheizten Teilen in Berührung zu kommen. Wir empfehlen Küchenhandschuhe für den Umgang mit dem Gerät.

- **WARNUNG – Brandgefahr!** Das Gerät während des Gebrauchs nicht unbeaufsichtigt lassen und darauf achten, dass das Grill- / Räuchergut nicht verbrennt.
- **VORSICHT – Verbrennungsgefahr!** Keine Metallgegenstände auf oder in das Gerät legen. Diese können sehr heiß werden.

Verwendung als Feuerstelle

1. Die Feuerschale (**15**) auf einen ebenen, festen und hitzeunempfindlichen Untergrund mit ausreichendem Abstand zu brennbaren oder hitzeempfindlichen Gegenständen stellen. Darauf achten, dass alle drei Beine (**16**) sicher stehen und niemand über die Feuerschale stolpern kann.
2. Feuerholz o. Ä. in die Feuerschale legen.
3. Das Feuerholz mithilfe von handelsüblichen Anzündern, Papier o. Ä. anzünden. **Nicht in die offene Flamme fassen!**

Verwendung als Grill

1. Die untere Tonne (**17**) auf einen ebenen, festen und hitzeunempfindlichen Untergrund mit ausreichendem Abstand zu brennbaren oder hitzeempfindlichen Gegenständen stellen. Darauf achten, dass sie sicher steht und niemand darüber stolpern kann.
2. Die obere Tonne (**13**) sowie die Grillschale (**8**) mit Schutzwand (**6 + 21**) aufsetzen.
3. Grillkohle, Briketts o. Ä. in die Grillschale legen. Kein Feuerholz verwenden!
4. Die Grillkohle mithilfe von handelsüblichen Anzündern anzünden. **Nicht in die offene Flamme fassen!**

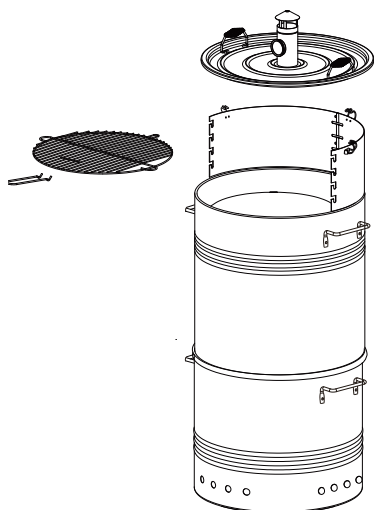

5. Den Grillrost (7) mithilfe des Griffes (20) auf die gewünschte Höhe in die Schutzwand schieben. Darauf achten, dass der Grillrost in der Öffnung an der Schutzwand fixiert ist.

6. Gegebenenfalls den Deckel (3) aufsetzen und mit den Sicherungshaken (5) fixieren.

Befindet sich der Grillrost auf den unteren Stufen der Schutzwand, kann zusätzlich der Deckel aufgesetzt werden, um die Wärme besser zu halten.

Auf den oberen Stufen muss der Deckel abgenommen werden.



Grillgut erst auflegen, wenn der Brennstoff mit einer Ascheschicht bedeckt ist!

7. Das Grillgut auf den Grillrost legen und je nach Wunsch zubereiten.

8. Ist das Grillgut fertig gegrillt, dieses vom Grillrost herunternehmen.

Verwendung als Räucherofen / Ofen

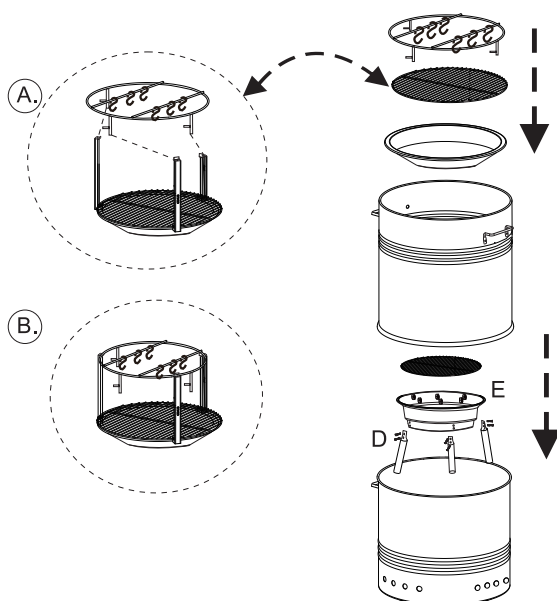

1. Die untere Tonne (17) auf einen ebenen, festen, hitzeunempfindlichen Untergrund mit ausreichendem Abstand zu brennbaren oder hitzeempfindlichen Gegenständen stellen. Darauf achten, dass sie sicher steht und niemand darüber stolpern kann.

2. Die Feuerschale (15) in die untere Tonne stellen.

3. Das Kohlegitter (14) auf die Feuerschale legen.

4. Grillkohle, Briketts o. Ä. auf das Kohlegitter legen. **Achtung! Kein Feuerholz verwenden!**

5. Die Grillkohle, Briketts o.Ä. mithilfe von handelsüblichen Anzündern anzünden. **Nicht in die offene Flamme fassen!**

6. Die Fettauffangschale (11) in die obere Tonne (13) auf die unteren Haken der Halterungen (12) setzen.

7. Das Gitter (10) auf die Fettauffangschale legen.

Backen

8. Die obere Tonne auf die untere Tonne aufsetzen. Auf den korrekten Sitz achten.

9. Die Lebensmittel, die gebacken werden sollen (z. B. Pizza) auf das Gitter legen.



Lebensmittel erst auflegen, wenn die Grillkohle, Briketts o. Ä. mit einer Ascheschicht bedeckt ist!

10. Den Deckel (3) auf die obere Tonne aufsetzen. Das Thermometer am Deckel zeigt die im Gerät vorherrschende Temperatur an.

11. Sind die Lebensmittel fertig gebacken, diese vorsichtig vom Gitter nehmen.

Räuchern

7. Wenn die Grillkohle glüht feuchte Räucherchips o.Ä. über die Grillkohle streuen.
8. Das Räuchergestell (9) in die obere Tonne oben auf die Halterungen setzen. Darauf achten, dass die Füße in die dafür vorgesehenen Aussparungen gesetzt werden.
9. Die obere Tonne auf die untere Tonne aufsetzen. Auf den korrekten Sitz achten.
10. Das Räuchergut entweder auf das Gitter legen oder an die Haken (19) hängen und in das Räuchergestell einhängen.



Räuchergut erst einhängen, wenn der Brennstoff mit einer Ascheschicht bedeckt ist!

11. Den Deckel auf die obere Tonne aufsetzen. Das Thermometer am Deckel zeigt die im Gerät vorherrschende Temperatur an.
12. Ist das Räuchergut fertig geräuchert, die Haken vorsichtig vom Räuchergestell abnehmen.

Nach dem Gebrauch

1. Nach dem Gebrauch die Grillkohle, das Feuerholz o. Ä. vollständig ausbrennen lassen oder mit Sand löschen.
2. Das Gerät und den Brennstoff vollständig abkühlen lassen und anschließend gründlich reinigen.
3. Die Asche und ggf. restlichen Brennstoff umweltgerecht entsorgen.

Reinigung und Aufbewahrung



BEACHTEN!

- **VORSICHT – Verbrennungsgefahr!** Das Gehäuse, alle Zubehörteile sowie der Brennstoff können auch nach dem Erlöschen des Feuers noch heiß sein. Warten bis das Gerät und der Brennstoff vollständig abgekühlt sind!
- Zum Reinigen auf keinen Fall scharfe oder ätzende Reinigungsmittel, raue Schwämme oder Messer verwenden. Diese können die Oberflächen beschädigen.

1. Die verwendeten Teile in umgekehrter Reihenfolge abnehmen (siehe Kapitel „Benutzung“).
2. Alle Zubehörteile mit warmem Wasser und etwas mildem Spülmittel reinigen.
3. Alle Zubehörteile gründlich abtrocknen, bevor alles wieder zusammengebaut und verstaut wird.
4. Das Gerät an einem trockenen, vor Sonne geschützten sowie für Kinder und Tiere unzugänglichen Ort aufbewahren.



Mit der Zeit können sich aufgrund der Hitze auf der Feuerschale (15) Verfärbungen bilden. Dies schränkt die Funktionsfähigkeit des Gerätes jedoch nicht ein.

Technische Daten

Artikelnummer: 02437
Modellnummer: KY8535MF



Kundenservice/Importeur:

DS Produkte GmbH

Am Heisterbusch 1

19258 Gallin

Deutschland

Tel.: +49 38851 314650

(0 – 30 Ct./Min. in das dt. Festnetz.
Kosten variieren je nach Anbieter.)

Entsorgung



Das Verpackungsmaterial sowie den Artikel umweltgerecht entsorgen und der Wertstoffsammlung zuführen. Weitere Informationen bei der örtlichen Gemeindeverwaltung erhältlich.

Contents

Intended Use _____	14
Items Supplied and Device Overview _____	16
Assembly _____	17
Before Initial Use _____	19
Use _____	19
Cleaning and Storage _____	21
Technical Data _____	22
Disposal _____	22

Explanation of the Symbols



Danger symbols: These symbols indicate risks of injury. Read through the associated safety instructions carefully and follow them.



Caution: hot surfaces!



Supplementary information



Suitable for food use.



Read operating instructions before use!

Explanation of the Signal Words

WARNING

warns of *possible* serious injuries and danger to life

CAUTION

warns of slight to moderate injuries

NOTE

warns of damage to property



Do not operate the grill in enclosed and/or habitable spaces, e.g. buildings, tents, caravans, camper vans, boats. There is a danger to life from carbon monoxide poisoning.

Dear Customer,

We are delighted that you have chosen this **grill**.

Before using the device for the first time, please read the instructions through carefully and keep them for future reference. If the device is given to someone else, these instructions should also be handed over with it. They form an integral part of the device. The manufacturer and importer do not accept any liability if the information in these instructions is not complied with.

If you have any questions about the device and about spare parts/accessories, please contact the customer service department via our website:

www.service-shopping.de

Intended Use

- The device is intended to be used for grilling, smoking and baking food.
- The device can also be used as a fire pit.
- The device is for personal domestic use only and is not suitable for commercial applications.
- Use the device only for the intended purpose and as described in the instructions. Any other use is deemed to be improper.
- The following are excluded from the warranty: all defects caused by improper handling, damage or unauthorised attempts at repair. This also applies to normal wear and tear.



Safety Instructions

- **WARNING! This grill gets very hot and may not be moved during use!**
- **WARNING! Danger of carbon monoxide poisoning! Do not use indoors!**
- **WARNING! Do not use methylated spirit or petrol to light or relight! Only use firelighters in accordance with EN 1860-3!**
- **WARNING! Keep children and pets away!**
- **WARNING – Danger of injury and suffocation! Keep children and animals away from the device and packaging material!**



CAUTION: Hot Surfaces!

- The device will become very hot during use. Make sure that you do not come into contact with heated parts while or after using the device. We recommend that you wear oven gloves when handling the device.
- Do not place any metal objects on or in the device. They may become very hot.
- Always allow the device to cool down sufficiently before it is cleaned and / or stored away.



WARNING – Danger of Fire!

- Do not operate the device in the vicinity of combustible materials (e.g. tablecloths etc.).
- Do not use the device for heating.
- Do not cover the device during use in order to prevent it from catching fire.
- Do not place any combustible materials, such as cardboard, plastic, paper or candles, on or in the device.
- Do not place food that is still wrapped in cling film or in plastic bags into or onto the device.
- **In the event of a fire:**
 - Hot fat / oil may catch fire if it is overheated. Do not extinguish burning fat / oil with water, but smother the flames with a fire blanket or similar cloth or extinguish a fat fire with a fire extinguisher which is capable of extinguishing fires involving cooking fat!
 - Do NOT use water to extinguish the fire as the steam can pose an additional risk of scalding.

NOTE – Risk of Damage to Material and Property

- Always set up the device with enough clearance on all sides and above and on a dry, even, stable and heat-resistant surface.
- Protect the device from extreme temperature fluctuations, persistent wet conditions and collisions.
- Only the accessory parts supplied by the manufacturer should be used. If accessory parts which are not authorised by the manufacturer are used, all warranty and guarantee claims are void.

Items Supplied and Device Overview

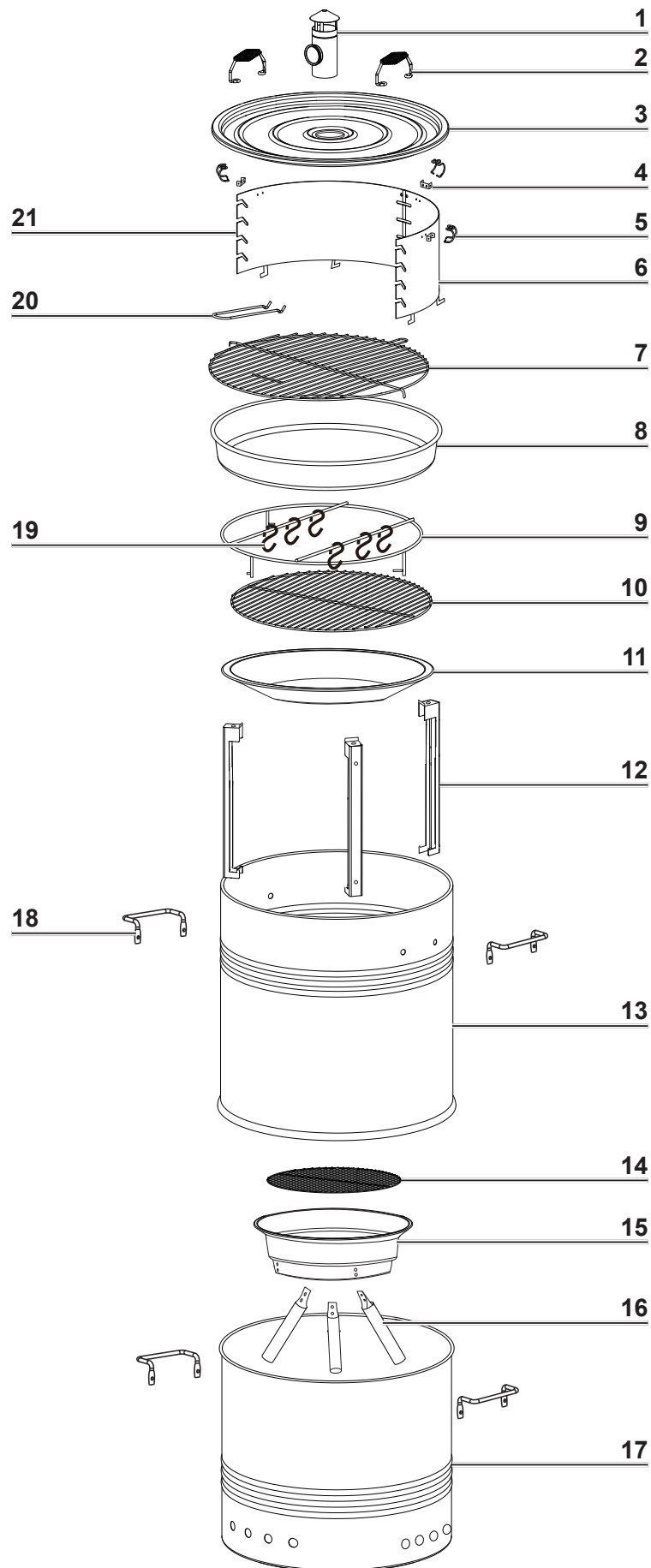

1		1 x
2		2 x
3		1 x
4		3 x
5		3 x
6		1 x
7		1 x
8		1 x
9		1 x
10		1 x
11		1 x
12		3 x
13		1 x
14		1 x
15		1 x
16		3 x
17		1 x
18		4 x
19		6 x
20		1 x
21		1 x

A		M6X16	4 x
B		Ø6X16	16 x
C		M6	12 x
D		M5X12	15 x
E		M5	9 x
F		M6X12	8 x
G		M5	6 x
H		M3X10	6 x
I		M3	6 x

Not shown:

- Instructions

Assembly

1. Take the device out of the packaging and remove any films and stickers that may be present. Check the device for any transport damage. If you find any damage to it, do not use it (!), but contact our customer service department.
2. Set up all parts on a dry, flat, solid surface with sufficient clearance.
3. Attach both lid handles (2) to the lid (3):

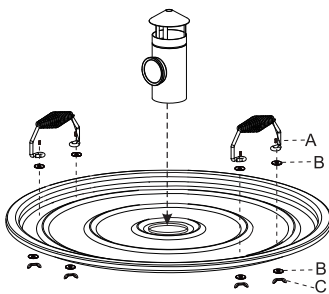

- place 2 washers **B** and 1 lid handle on the pre-punched holes,
 - push through 2 screws **A** from above and secure each of them from below with 1 washer **B** and 1 wing nut **C**.
- Proceed in exactly the same way for the second lid handle.

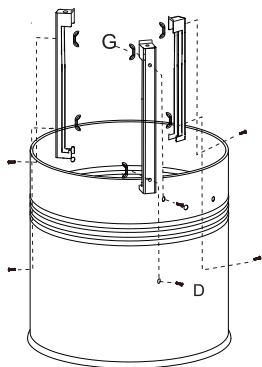

4. Attach the holders (12) for the smoking rack (9) and the fat collecting tray (11) in the upper drum (13):
 - place 1 holder on the inside on the pre-punched holes and secure it with
 - 2 screws **D** from the outside and 2 wing nuts **G** from the inside.

Proceed in exactly the same way for the other holders.

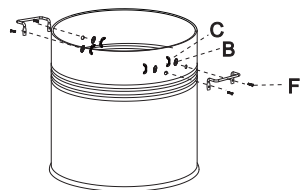

5. Attach the handles (18) to the upper and lower drum (17):
 - place 1 handle on the outside on the pre-punched holes and secure it with
 - 2 screws **F** from the outside and 2 washers **B** and 2 wing nuts **C** from the inside.

Proceed in exactly the same way for the other handles.

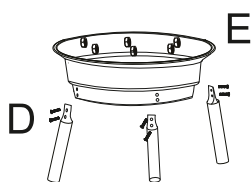
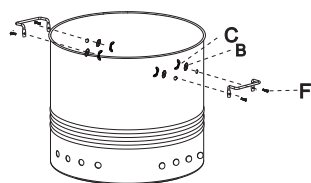

6. Secure the legs (16) to the fire bowl (15):
 - place 1 leg on the outside on the pre-punched holes and secure it with
 - 2 screws **D** from the outside and 2 nuts **E** from the inside.
- Proceed in exactly the same way for the other legs.

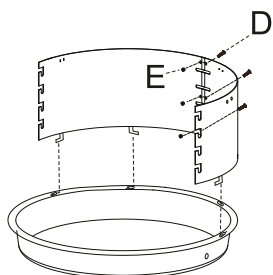

7. Fix the two shield parts (6+21) to one another and to the grill tray (8):
 - Place the right and left shield into the grill tray. When you do this, make sure that the hooks sit correctly in the recesses.
 - Fix the two shields to one another by pushing 3 screws **D** from the outside through the pre-punched holes and securing them from the inside with 3 nuts **E**.

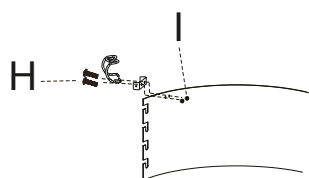

8. Attach the securing hooks (5) to the shield with holders (4):
 - place 1 holder from the outside on the pre-punched holes and secure it with
 - 2 screws **H** from the outside and 2 nuts **I** from the inside.
 - Hook the securing hooks into the holders. Bend them apart slightly to do this if necessary.

Proceed in exactly the same way for the other securing hooks.



The securing hooks should be checked regularly to make sure they fit securely. If they become loose, the screws **H** and the nuts **I** must be retightened.

Before Initial Use

1. Clean the device and all accessories with a soft, damp cloth and a little mild detergent to remove any possible production residues. Then dry the device and all accessories well.
2. Some smoke may be produced when the device is first heated up. You should therefore allow the device to glow for around 30 minutes **WITHOUT** any food to be grilled before you first use it (see the “Before Initial Use” and “Use” chapters) and then clean it again.

Use



PLEASE NOTE!

- **WARNING! This grill gets very hot and may not be moved during use!**
- **WARNING! Danger of carbon monoxide poisoning! Do not use indoors!**
- **WARNING! Do not use methylated spirit or petrol to light or relight! Only use firelighters in accordance with EN 1860-3!**



CAUTION: hot surfaces! The device will become very hot during use. Make sure that you do not come into contact with heated parts while or after using the device. We recommend that you wear oven gloves when handling the device.

- **WARNING – Danger of fire!** Do not leave the device unattended while it is being used and make sure that the items for grilling/smoking do not burn.
- **CAUTION – Danger of burns!** Do not place any metal objects on or in the device. They may become very hot.

Use as a Fire Pit

1. Place the fire bowl (**15**) on a flat, solid and heat-resistant surface a sufficient distance away from flammable or heat-sensitive objects. Make sure that all three legs (**16**) are fitted securely and nobody can trip over the fire bowl.
2. Place firewood or similar items in the fire bowl.
3. Light the firewood using standard lighters, paper or similar items. **Do not reach into the naked flame!**

Use as a Grill

1. Place the lower drum (**17**) on a flat, solid and heat-resistant surface a sufficient distance away from flammable or heat-sensitive objects. Make sure that it is fitted securely and nobody can trip over it.
2. Place on the upper drum (**13**) and the grill tray (**8**) with the shield (**6 + 21**).
3. Place charcoal, briquettes or similar fuel into the grill tray. Do not use firewood!
4. Light the charcoal using standard lighters. **Do not reach into the naked flame!**

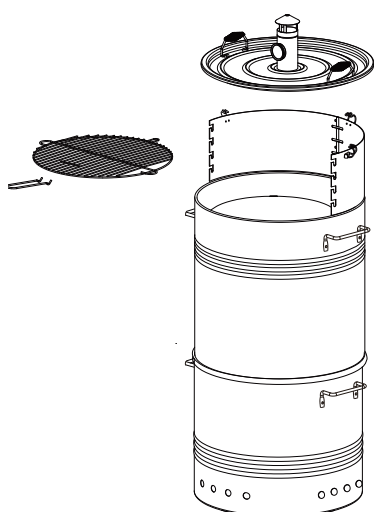

5. Slide the grill rack (7) using the handle (20) into the shield at the height you want. Make sure that the grill rack is fixed in the opening on the shield.

6. If necessary, place on the lid (3) and fix with the securing hooks (5).

If the grill rack is on the bottom levels of the shield, the lid can additionally be placed on to retain the heat better.

On the upper levels, the lid must be removed.



Only place on the items for grilling once the fuel is covered with a layer of ash!

7. Place the items for grilling onto the grill rack and cook them as you wish.

8. Once the items for grilling are fully grilled, take them off the grill rack.

Use as as Smoking Oven / Oven

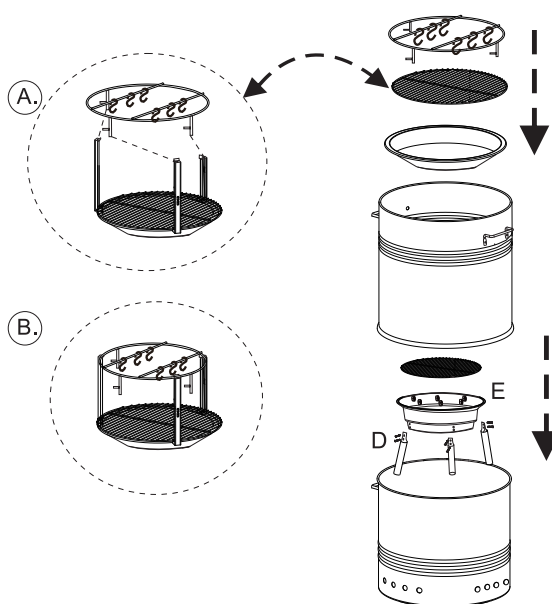

1. Place the lower drum (17) on a flat, solid, heat-resistant surface a sufficient distance away from flammable or heat-sensitive objects. Make sure that it is fitted securely and nobody can trip over it.

2. Place the fire bowl (15) into the lower drum.

3. Place the charcoal rack (14) on the fire bowl.

4. Place charcoal, briquettes or similar fuel onto the charcoal rack. **Caution! Do not use firewood!**

5. Light the charcoal, briquettes or similar fuel using standard lighters. **Do not reach into the naked flame!**

6. Place the fat collecting tray (11) into the upper drum (13) on the lower hooks of the holders (12).

7. Place the rack (10) on the fat collecting tray.

Baking

8. Place the upper drum on the lower drum. Make sure that they fit correctly.

9. Place the food that is to be baked (e.g. pizza) on the rack.



Only place on food once the charcoal, briquettes or similar fuel is covered with a layer of ash!

10. Place the lid (3) on the upper drum. The thermometer on the lid displays the temperature prevailing in the device.

11. Once the food is fully baked, carefully remove it from the rack.

Smoking

7. Once the charcoal is glowing, scatter moist smoking chips or something similar over the charcoal.
8. Place the smoking rack (9) into the upper drum on the holders at the top. Make sure that the feet are placed in the recesses which are provided for them.
9. Place the upper drum on the lower drum. Make sure that they fit correctly.
10. Either place the items for smoking onto the rack or hang them on the hooks (19) and then hang them in the smoking rack.



Only hang up the items for smoking once the fuel is covered with a layer of ash!

11. Place the lid on the upper drum. The thermometer on the lid displays the temperature prevailing in the device.
12. Once the items for smoking are fully smoked, carefully remove the hooks from the smoking rack.

After Use

1. After use, allow the charcoal, firewood or similar items to fully burn out or extinguish them with sand.
2. Allow the device and the fuel to cool down completely and then clean it thoroughly.
3. Dispose of the ash and any remaining fuel in an environmentally friendly manner.

Cleaning and Storage



PLEASE NOTE!

- **CAUTION – Danger of burns!** The housing, all accessories and the fuel may also still be hot after the fire has been extinguished. Wait until the device and the fuel have fully cooled down!
- Under no circumstances should you use any corrosive or abrasive cleaning agents, rough sponges or knives to clean the device. These could damage the surfaces.

1. Remove the parts that have been used in the reverse order (see the "Use" chapter).
 2. Clean all accessories with warm water and a little mild detergent.
-  Over time, the effect of the heat may cause discolouration to the fire bowl (15). However, this does not restrict the performance of the device.
3. Dry all accessories thoroughly before everything is reassembled and stored away.
 4. Store the device in a dry place that is protected from sunlight and is not accessible to children and animals.

Technical Data

Article number: 02437
Model number: KY8535MF



Customer Service / Importer:

DS Produkte GmbH

Am Heisterbusch 1

19258 Gallin

Germany

Tel.: +49 38851 314650

(Calls to German landlines are subject to charges. The cost varies depending on the service provider.)

Disposal



Dispose of the packaging material and the article in an environmentally friendly manner and take them to a recycling centre. Further information is available from your local authorities.

Contenu

Utilisation conforme _____	24
Composition et vue générale de l'appareil _____	26
Assemblage _____	27
Avant la première utilisation _____	29
Utilisation _____	29
Nettoyage et rangement _____	31
Caractéristiques techniques _____	32
Mise au rebut _____	32

Explication des symboles



Mentions de danger : ces symboles signalent des risques de blessure. Lisez et observez attentivement les consignes de sécurité correspondantes.



Attention : surfaces chaudes !



Informations complémentaires



Pour usage alimentaire.



Consultez le mode d'emploi avant l'utilisation !

Explication des mentions d'avertissement

AVERTISSEMENT

Vous avertit d'un risque *potentiel* de blessures graves et mortelles

ATTENTION

Vous avertit d'un risque de blessures bénignes ou de moyenne gravité

REMARQUE

Vous avertit d'un risque de dégâts matériels



N'utilisez pas le gril dans des pièces fermées et/ou habitables, par ex. à l'intérieur de bâtiments, tentes, caravanes, mobil-homes, bateaux. Danger de mort par intoxication au monoxyde de carbone !

Chère cliente, cher client,

Nous vous félicitons d'avoir fait l'acquisition de ce **gril**.

Veillez lire attentivement le présent mode d'emploi avant la première utilisation de l'appareil et le conserver précieusement pour toute consultation ultérieure. Si vous donnez ou prêtez cet appareil à une tierce personne, n'oubliez pas d'y joindre ce mode d'emploi. Il fait partie intégrante de l'appareil. Le fabricant et l'importateur déclinent toute responsabilité en cas de non-observation des instructions qu'il contient.

Pour toute question concernant l'appareil et ses pièces de rechange et accessoires, vous pouvez contacter le service après-vente à partir de notre site Internet :

www.service-shopping.de

Utilisation conforme

- L'appareil est prévu pour faire griller, fumer et cuire des aliments.
- L'appareil peut également être utilisé comme brasero.
- L'appareil est approprié à un usage domestique, non professionnel.
- Utilisez cet appareil uniquement dans le but indiqué et tel que stipulé dans le présent mode d'emploi. Toute autre utilisation est considérée comme non conforme.
- Tout défaut imputable à une utilisation non conforme, à une détérioration ou à des tentatives de réparation est exclu de la garantie. L'usure normale est également exclue de la garantie.



Consignes de sécurité

- **AVERTISSEMENT ! Ce gril devient très chaud et ne doit pas être déplacé pendant son utilisation.**
- **AVERTISSEMENT ! Risque d'intoxication au monoxyde de carbone ! À ne pas utiliser à l'intérieur de locaux !**
- **AVERTISSEMENT ! Pour l'allumage ou raviver les braises, n'utilisez pas d'alcool à brûler ni d'essence ! Utilisez uniquement des matériaux d'allumage répondant à la norme EN 1860-3 !**
- **AVERTISSEMENT ! Tenez les enfants et les animaux à distance !**
- **AVERTISSEMENT – Risque de suffocation et de blessures !** Ne laissez pas l'appareil et son emballage à la portée des enfants ou des animaux.



ATTENTION : surfaces chaudes !

- À l'utilisation, l'appareil devient très chaud. Veillez impérativement à ne pas entrer en contact avec des parties chaudes pendant ou après l'utilisation de l'appareil. Nous recommandons d'utiliser des gants pour manipuler l'appareil.
- Ne posez pas d'objets en métal sur ou dans l'appareil, ceux-ci pouvant devenir brûlants.
- Laissez toujours l'appareil refroidir suffisamment avant de le nettoyer et/ou de le ranger.



AVERTISSEMENT – Risque d'incendie !

- N'utilisez pas l'appareil à proximité de matériaux inflammables (par ex. des nappes, etc.).
- N'utilisez pas l'appareil comme moyen de chauffage.
- Afin d'éviter tout risque d'incendie de l'appareil, ne le couvrez pas lorsqu'il est en cours d'utilisation.
- Ne mettez pas de matières inflammables telles que du carton, du papier, du plastique ou des bougies sur l'appareil, ni à l'intérieur.
- Ne mettez pas dans ni sur l'appareil d'aliments sous film ou enveloppés dans un sac en plastique.
- **En cas d'incendie :**
 - La graisse ou l'huile très chaude peuvent s'enflammer en cas de surchauffe. Ne cherchez pas à éteindre de la graisse ou de l'huile en flammes avec de l'eau, mais étouffez les flammes par exemple à l'aide d'une couverture ignifuge, ou éteignez la graisse ou l'huile en feu à l'aide d'un extincteur adapté aux feux causés par la graisse alimentaire.
 - N'utilisez PAS d'eau pour éteindre le feu car la vapeur d'eau créerait un risque de brûlure supplémentaire.

REMARQUE – Pour éviter tout risque de dégâts matériels

- Placez toujours l'appareil sur un support sec, plan, solide et insensible à la chaleur, en conservant un dégagement suffisant de part et d'autre ainsi qu'au dessus de l'appareil.
- Veillez à ce que l'appareil ne soit pas soumis à des chocs ; ne l'exposez pas à des températures extrêmes ni trop longtemps à l'humidité.
- Utilisez uniquement les accessoires fournis à la livraison par le fabricant. L'utilisation d'accessoires non autorisés par le fabricant provoque l'extinction de toute prise en charge et fait perdre tout droit à la garantie.

Composition et vue générale de l'appareil

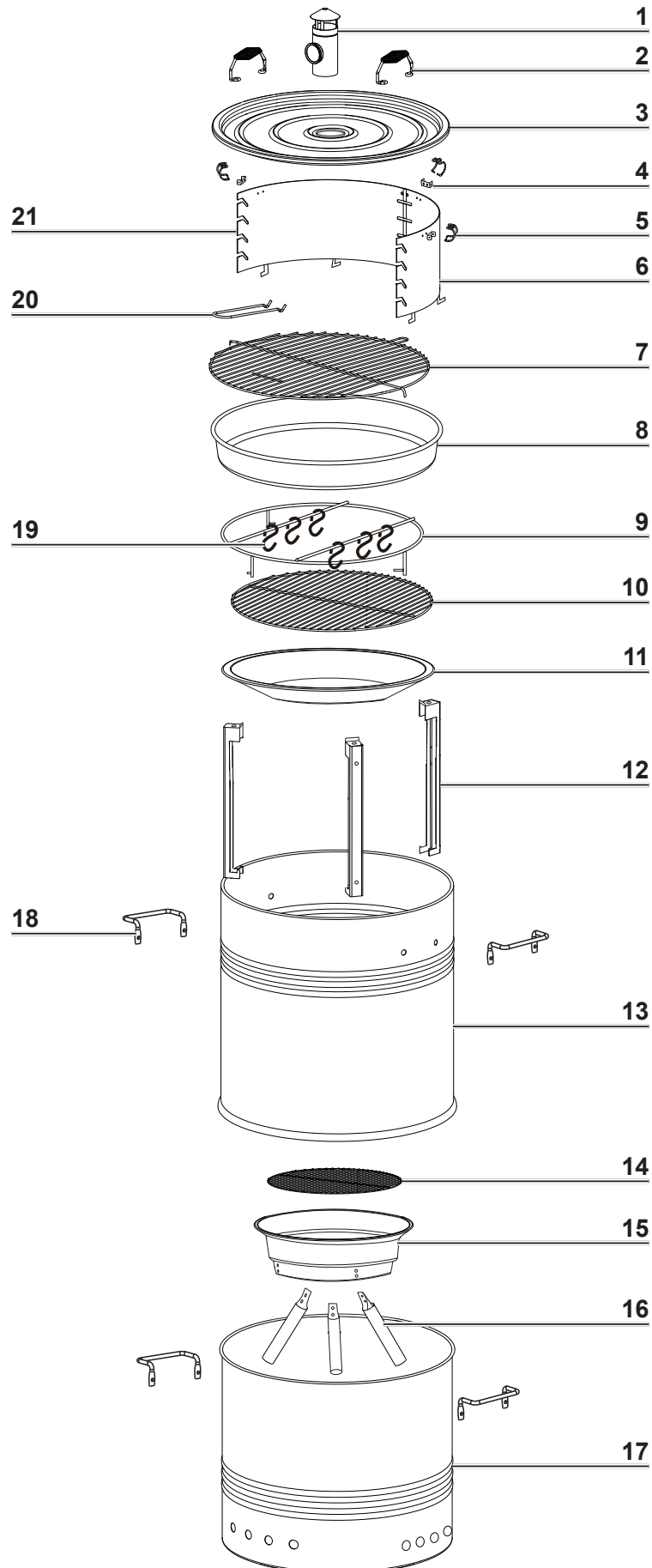

1		1 x
2		2 x
3		1 x
4		3 x
5		3 x
6		1 x
7		1 x
8		1 x
9		1 x
10		1 x
11		1 x
12		3 x
13		1 x
14		1 x
15		1 x
16		3 x
17		1 x
18		4 x
19		6 x
20		1 x
21		1 x

A		M6X16	4 x
B		Ø6X16	16 x
C		M6	12 x
D		M5X12	15 x
E		M5	9 x
F		M6X12	8 x
G		M5	6 x
H		M3X10	6 x
I		M3	6 x

Non illustré :

- mode d'emploi

Assemblage

1. Retirez l'appareil de son emballage et enlevez tous les films protecteurs et les adhésifs éventuellement présents. Assurez-vous que l'appareil ne présente pas de dommages imputables au transport. Si tel est le cas, ne l'utilisez pas et contactez le service après-vente.
2. Placez toutes les pièces sur un support sec, plan et rigide avec suffisamment d'espace libre de part et d'autre.

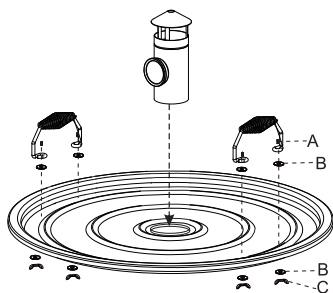

3. Mise en place des deux poignées de couvercle (2) sur le couvercle (3) :
 - positionnez 2 rondelles **B** et 1 poignée de couvercle sur les trous prépercés ;
 - insérez par le haut 2 vis **A** et fixez chacune d'elles par le bas à l'aide d'1 rondelle **B** et d'1 écrou à ailettes **C**.
 Procédez de la même façon pour la deuxième poignée de couvercle.

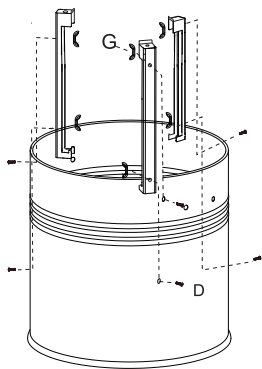

4. Mise en place des supports (12) pour le châssis du fumoir (9) et le bac de récupération de la graisse (11) au sein du tonneau supérieur (13) :

- positionnez 1 support à l'intérieur au niveau des trous prépercés et
- fixez-le à l'aide de 2 vis **D** à l'extérieur et de 2 écrous à ailettes **G** à l'intérieur.

Procédez de la même façon pour les autres supports.

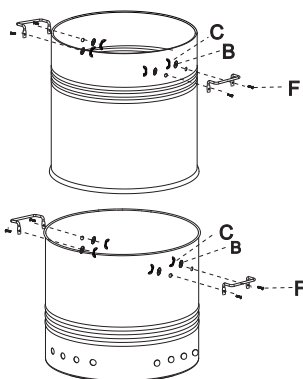

5. Mise en place des poignées (18) sur les tonneaux supérieur et inférieur (17) :

- positionnez 1 poignée à l'extérieur au niveau des trous prépercés et
- fixez-la à l'aide de 2 vis **F** à l'extérieur et de 2 rondelles **B** et de 2 écrous à ailettes **C** à l'intérieur.

Procédez de la même façon pour les autres poignées.

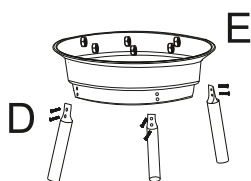

6. Fixation des pieds (16) sur la vasque (15) :

- positionnez 1 pied à l'extérieur au niveau des trous prépercés et
- fixez-le à l'aide de 2 vis **D** à l'extérieur et de 2 écrous **E** à l'intérieur.

Procédez de la même façon pour les autres pieds.

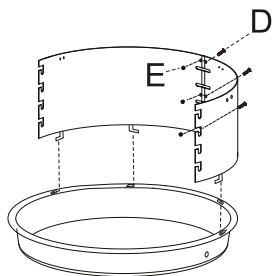

7. Fixation des deux parties de la paroi de protection (6+21) l'une à l'autre et sur le bac à grill (8) :

- insérez la partie droite et gauche de la paroi de protection dans le bac à grill en veillant à ce que les crochets viennent se loger correctement dans les évidements prévus à cet effet ;
- fixez l'une à l'autre les deux parties de la paroi de protection en insérant 3 vis **D** à l'extérieur par les trous prépercés, à bloquer à l'intérieur par 3 écrous **E**.

8. Mise en place des crochets de sécurité (5) avec leurs supports (4) sur la paroi de protection :

- positionnez 1 support à l'extérieur au niveau des trous prépercés et
- fixez-le à l'aide de 2 vis **H** à l'extérieur et de 2 écrous **I** à l'intérieur.

- Accrochez les crochets de sécurité sur leurs supports. Le cas échéant, écartez-les un peu.

Procédez de la même façon pour les autres crochets de sécurité.



Il convient de s'assurer régulièrement que les crochets de sécurité sont bien en place. S'ils se désolidarisent, il faut alors resserrer les vis **H** et les écrous **I**.

Avant la première utilisation

1. Essuyez l'appareil et tous ses accessoires avec un chiffon doux humide et un peu de détergent doux pour éliminer les éventuels résidus de production. Laissez ensuite bien sécher l'appareil et chacun de ses accessoires.
2. À la première utilisation, un faible dégagement de fumée peut se produire. Avant la première utilisation, il faut donc laisser l'appareil chauffer SANS aliments à griller pendant env. 30 minutes (voir paragraphes « Avant la première utilisation » et « Utilisation ») puis le nettoyer ensuite à nouveau.

Utilisation



À OBSERVER !

- **AVERTISSEMENT ! Ce gril devient très chaud et ne doit pas être déplacé pendant son utilisation.**
- **AVERTISSEMENT ! Risque d'intoxication au monoxyde de carbone ! À ne pas utiliser à l'intérieur de locaux !**
- **AVERTISSEMENT ! Pour l'allumage ou raviver les braises, n'utilisez pas d'alcool à brûler ni d'essence ! Utilisez uniquement des matériaux d'allumage répondant à la norme EN 1860-3 !**



ATTENTION : surfaces chaudes ! À l'utilisation, l'appareil devient très chaud. Veuillez impérativement à ne pas entrer en contact avec des parties chaudes pendant ou après l'utilisation de l'appareil. Nous recommandons d'utiliser des gants pour manipuler l'appareil.

- **AVERTISSEMENT – Risque d'incendie !** Ne laissez pas sans surveillance l'appareil en cours d'utilisation et veillez à ce que les aliments à griller ou à fumer ne brûlent pas.
- **ATTENTION – Risque de brûlure !** Ne posez pas d'objets en métal sur ou dans l'appareil, ceux-ci pouvant devenir brûlants.

Utilisation en tant que brasero

1. Placez la vasque (**15**) sur une surface plane, rigide et résistante à la chaleur à une distance suffisante de tout objet inflammable ou sensible à la chaleur. Veillez à ce que les trois pieds (**16**) soient stables et à ce que personne ne soit susceptible de trébucher sur la vasque.
2. Placez au sein de la vasque le bois à brûler ou tout autre combustible approprié.
3. Allumez le bois avec des allume-feu de modèles courants, du papier, etc. **N'entrez pas en contact avec la flamme ouverte !**

Utilisation en tant que gril

1. Placez le tonneau inférieur (**17**) sur une surface plane, rigide et résistante à la chaleur, à une distance suffisante de tout objet inflammable ou sensible à la chaleur. Veillez à ce qu'il soit bien stable et que personne ne soit susceptible de trébucher dessus.
2. Mettez en place le tonneau supérieur (**13**) ainsi que le bac à gril (**8**) avec sa paroi de protection (**6 + 21**).
3. Placez au sein du bac à gril le charbon de bois, les briquettes ou tout autre combustible approprié. N'utilisez pas de bois pour le feu !

4. Allumez le charbon de bois à l'aide d'allume-feu de modèles courants. **N'entrez pas en contact avec la flamme ouverte !**

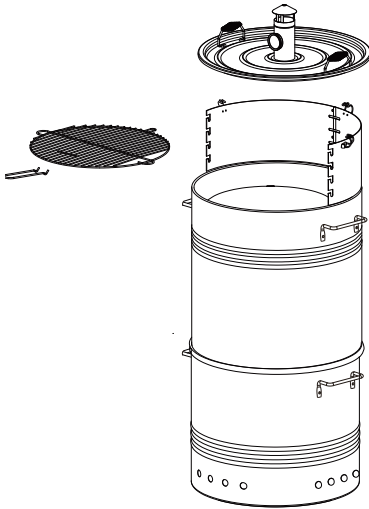

5. Faites coulisser la grille (7) à l'aide de la poignée (20) à la hauteur voulue dans la paroi de protection. Veillez à ce que la grille soit fixée dans l'ouverture au niveau de la paroi de protection.

6. Le cas échéant, coiffez le couvercle (3) et fixez-le à l'aide des crochets de sécurité (5).

Si la grille est insérée au niveau le plus bas de la paroi de protection, il est également possible de coiffer le couvercle de sorte à mieux conserver la chaleur.

Pour les niveaux supérieurs, le couvercle doit être retiré.



Posez les aliments à griller une fois seulement que le combustible est recouvert d'une couche de cendre !

7. Placez les aliments à griller sur la grille et cuisez-les selon votre goût.

8. Une fois les aliments grillés, ôtez-les de la grille.

Utilisation en tant que fumoir / four

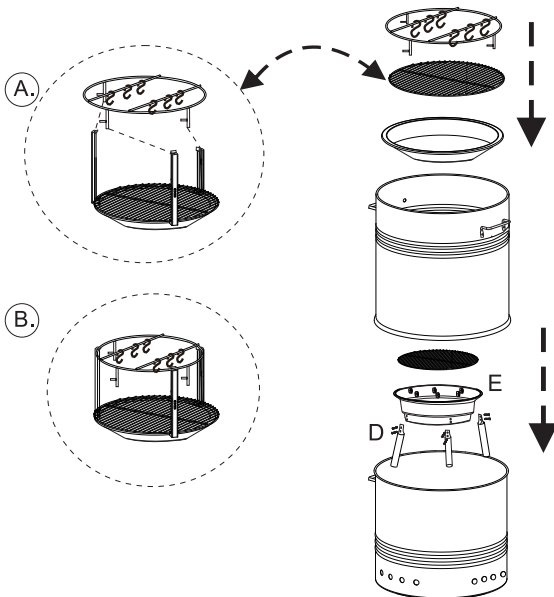

1. Placez le tonneau inférieur (17) sur une surface plane, rigide et résistante à la chaleur, à une distance suffisante de tout objet inflammable ou sensible à la chaleur. Veillez à ce qu'il soit bien stable et que personne ne soit susceptible de trébucher dessus.

2. Placez la vasque (15) au sein du tonneau inférieur.

3. Placez la grille à charbon (14) sur la vasque.

4. Placez sur la grille à charbon le charbon de bois, les briquettes ou tout autre combustible approprié. **Attention ! N'utilisez pas de bois pour le feu !**

5. Allumez le charbon de bois, les briquettes, etc. à l'aide d'allume-feu de modèles courants. **N'entrez pas en contact avec la flamme ouverte !**

6. Placez le bac de récupération de la graisse (11) au sein du tonneau supérieur (13) sur les crochets inférieurs des supports (12).

7. Placez la grille (10) sur le bac de récupération de la graisse.

Cuisson

8. Placez le tonneau supérieur sur le tonneau inférieur. Veillez à ce qu'ils soient correctement en place.

9. Placez les aliments à cuire (une pizza, par ex.) sur la grille.



Posez les aliments à cuire une fois seulement que le charbon de bois, les briquettes, etc. sont recouverts d'une couche de cendre !

10. Coiffez le couvercle (3) sur le tonneau supérieur. Le thermomètre intégré au couvercle indique la température qui règne au sein de l'appareil.
11. Une fois les aliments cuits, retirez-les délicatement de la grille.

Fumage

7. Lorsque le charbon de bois est incandescent, répandez dessus les copeaux de fumage humides ou autres matières similaires.
8. Placez le châssis du fumoir (9) sur les supports au sein du tonneau supérieur. Veillez à ce que les pieds viennent reposer dans les évidements prévus à cet effet.
9. Placez le tonneau supérieur sur le tonneau inférieur. Veillez à ce qu'ils soient correctement en place.
10. Placez les aliments à fumer soit sur la grille, soit suspendez-les aux crochets (19) puis accrochez-les au châssis du fumoir.



Suspendez les aliments à fumer une fois seulement que le combustible est recouvert d'une couche de cendre !

11. Coiffez le couvercle sur le tonneau supérieur. Le thermomètre intégré au couvercle indique la température qui règne au sein de l'appareil.
12. Lorsque les aliments sont fumés à souhait, dépendez délicatement les crochets du châssis du fumoir.

Après l'utilisation

1. Après l'utilisation, laissez se consumer les charbons de bois, le bois à brûler, etc. ou éteignez-les avec du sable.
2. Laissez l'appareil et le combustible entièrement refroidir et opérez ensuite un nettoyage soigneux.
3. Éliminez les cendres ou les éventuels restes de combustible dans le respect de l'environnement.

Nettoyage et rangement



À OBSERVER !

- **ATTENTION – Risque de brûlure !** Le corps de l'appareil, tous les accessoires et le combustible peuvent encore être chauds même après avoir éteint le feu. Attendez de ce fait que l'appareil et le combustible aient entièrement refroidi !
- N'utilisez en aucun cas de produits nettoyants caustiques ou d'éponges abrasives ni couteaux pour l'entretien. Ceux-ci risquent d'endommager les surfaces.

1. Démontez les pièces utilisées dans l'ordre inverse de leur assemblage (voir paragraphe « Utilisation »).
2. Nettoyez tous les accessoires à l'eau chaude avec un peu de produit vaisselle doux.



Au fil du temps, la chaleur peut causer des décolorations de la vasque (15). Ceci n'entrave toutefois aucunement le bon fonctionnement de l'appareil.

3. Laissez soigneusement sécher tous les accessoires avant d'assembler à nouveau le tout et de le ranger.
4. Rangez l'appareil dans un endroit sec à l'abri du soleil, hors de portée des enfants et des animaux domestiques.

Caractéristiques techniques

Référence article : 02437
N° de modèle : KY8535MF



Service après-vente / importateur :

DS Produkte GmbH
Am Heisterbusch 1
19258 Gallin
Allemagne
Tél. : +49 38851 314650

(Prix d'un appel vers le réseau fixe
allemand. Coût variable selon le
prestataire.)

Mise au rebut



Débarrassez-vous de l'article et de son emballage dans le respect de l'environnement en les déposant à un point de collecte prévu à cet effet. Pour de plus amples renseignements à ce sujet, veuillez vous adresser aux services municipaux compétents.

Inhoud

Doelmatig gebruik _____	34
Leveringsomvang en apparaatoverzicht _____	36
Montage _____	37
Vóór het eerste gebruik _____	39
Gebruik _____	39
Reinigen en opbergen _____	41
Technische gegevens _____	42
Afvoeren _____	42

Uitleg van de symbolen



Gevarensymbolen: deze symbolen geven verwondingsgevaaren aan. Lees de bijbehorende veiligheidsaanwijzingen aandachtig door en volg ze op.



Voorzichtig: hete oppervlakken!



Aanvullende informatie



Geschikt voor levensmiddelen.



Bedieningshandleiding vóór gebruik lezen!

Uitleg van de signaalwoorden

WAARSCHUWING

waarschuwt voor *mogelijk* ernstig letsel en levensgevaar

VOORZICHTIG

waarschuwt voor licht tot gemiddeld letsel

AANWIJZING

waarschuwt voor materiële schade



Gebruik de grill niet in gesloten en / of bewoonbare ruimten, bijv. gebouwen, tenten, caravans, campers, boten. Er bestaat levensgevaar door koolmonoxidevergiftiging.

Geachte klant,

Wij danken u dat u hebt gekozen voor de aankoop van deze **grill**.

Gelieve vóór het eerste gebruik van het apparaat de handleiding zorgvuldig door lezen en deze te bewaren om later nog eens na te kunnen nalezen. Wanneer u het apparaat aan iemand anders geeft, moet tevens deze handleiding worden overhandigd. Deze is een bestanddeel van het apparaat. Fabrikant en importeur aanvaarden geen aansprakelijkheid als de informatie in deze handleiding niet in acht wordt genomen.

Neem bij vragen over het apparaat en over reserveonderdelen / toebehoren contact op met de klantenservice via onze website:

www.service-shopping.de

Doelmatig gebruik

- Het apparaat is bedoeld voor het grillen, roken en bakken van levensmiddelen.
- Het apparaat kan bovendien worden gebruikt als vuurplaats.
- Het apparaat is bedoeld voor particulier gebruik, niet voor commerciële doeleinden.
- Gebruik het apparaat uitsluitend waarvoor het is bedoeld en zoals beschreven in de handleiding. Elk ander gebruik geldt als niet-doelmatig.
- Alle gebreken die zijn terug te voeren op ondeskundige behandeling, beschadiging of reparatiepogingen, zijn uitgesloten van de garantie. Dit geldt ook voor de normale slijtage.



Veiligheidsaanwijzingen

- **WAARSCHUWING!** Dit grillapparaat wordt zeer heet en mag gedurende het gebruik niet worden verplaatst!
- **WAARSCHUWING!** Gevaar van koolmonoxidevergiftiging! Niet in binnenruimten gebruiken!
- **WAARSCHUWING!** Voor het aansteken of opnieuw aansteken geen spiritus of benzine gebruiken! Alleen aansteekhulpen conform EN 1860-3 gebruiken!
- **WAARSCHUWING!** Kinderen en huisdieren uit de buurt houden!
- **WAARSCHUWING - Gevaar voor verwonding en verstikking!** Kinderen en dieren uit de buurt houden van het apparaat en verpakkingsmateriaal!



VOORZICHTIG: hete oppervlakken!

- Het apparaat wordt tijdens het gebruik zeer heet. Let er beslist op dat u tijdens en na gebruik van het apparaat niet in aanraking komt met opgewarmde delen. Voor de hantering van het apparaat raden wij aan om keukenhandschoenen te gebruiken.
- Geen metalen voorwerpen op of in het apparaat leggen. Deze kunnen zeer heet worden.
- Het apparaat altijd voldoende laten afkoelen voordat het wordt gereinigd en / of opgeborgen.



WAARSCHUWING – Brandgevaar!

- Het apparaat niet gebruiken in de buurt van brandbaar materiaal (bijv. tafelkleden etc.).
- Het apparaat niet gebruiken als verwarming.
- Dek het apparaat tijdens het gebruik niet af, om ontbranden van het apparaat te voorkomen.
- Leg geen brandbare materialen, zoals karton, kunststof, papier of kaarsen op of in het apparaat.
- Voedingsmiddelen niet in vershoudfolie of in plastic zakjes verpakt in of op het apparaat leggen.
- **Bij brand:**
 - Heet vet / hete olie kan bij oververhitting ontbranden. Blus brandend vet / brandende olie niet met water maar doof de vlammen met een blusdeken en dergelijke of blus een vetbrand met een brandblusser die is geschikt voor het blussen van branden met spijsolie!
 - Gebruik voor het blussen GEEN water omdat door de waterdamp extra verbrandingsgevaar ontstaat.

AANWIJZING – Risico op materiële schade

- Het apparaat altijd plaatsen op een droge, vlakke, stevige en hittebestendige ondergrond met voldoende afstand naar alle zijkanten en naar boven.
- Bescherm het apparaat tegen extreme temperatuurschommelingen, lang aanhoudende natheid en schokken.
- Gebruik alleen de meegeleverde toebehoren van de fabrikant. Bij gebruik van niet door de fabrikant toegelaten toebehoren vervalt elke aanspraak op garantie.

Leveringsomvang en apparaatoverzicht

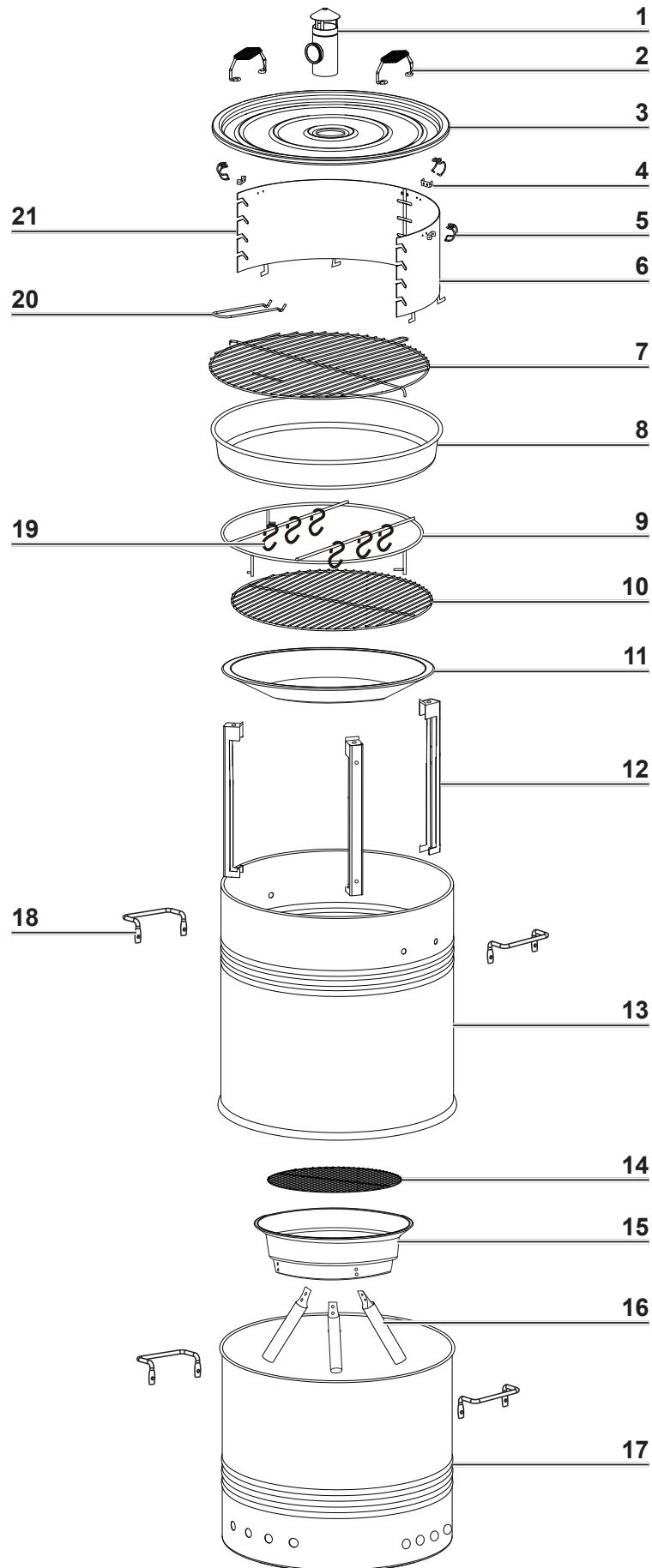

1		1 x
2		2 x
3		1 x
4		3 x
5		3 x
6		1 x
7		1 x
8		1 x
9		1 x
10		1 x
11		1 x
12		3 x
13		1 x
14		1 x
15		1 x
16		3 x
17		1 x
18		4 x
19		6 x
20		1 x
21		1 x

A		M6X16	4 x
B		Ø6X16	16 x
C		M6	12 x
D		M5X12	15 x
E		M5	9 x
F		M6X12	8 x
G		M5	6 x
H		M3X10	6 x
I		M3	6 x

Niet afgebeeld:

- Handleiding

Montage

1. Haal het apparaat uit de verpakking en verwijder eventueel aanwezige folie en stickers. Controleer het apparaat op transportschade. Mocht het apparaat schade vertonen, gebruik het dan niet (!), maar neem contact op met onze klantenservice.
2. Alle onderdelen op een droge, vlakke, stevige ondergrond met voldoende vrije ruimte plaatsen.

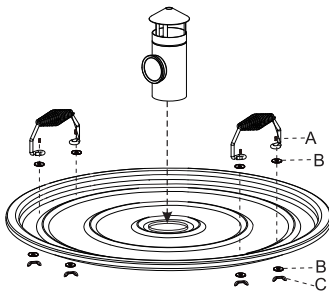

3. Beide dekselgrepen (2) aan het deksel (3) bevestigen:
 - 2 vulringen **B** en 1 dekselgreep op de voorgestante gaten plaatsen,
 - 2 schroeven **A** vanboven doorschuiven en vanonder met telkens 1 vulring **B** en 1 vleugelmoer **C** bevestigen.
 Ga op dezelfde manier te werk voor de tweede dekselgreep.

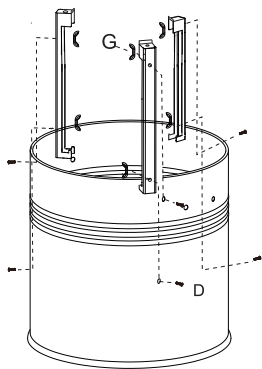

4. De houders (12) voor het rookrooster (9) en de vetopvangschaal (11) in de bovenste ton (13) aanbrengen:
- 1 houder vanbinnen tegen de voorgestante gaten plaatsen en met
 - 2 schroeven **D** vanbuiten en 2 vleugelmoeren **G** vanbinnen bevestigen.

Voor de overige houders precies zo te werk gaan.

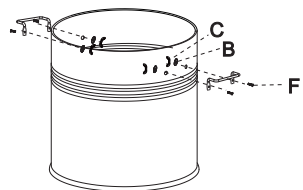

5. De grepen (18) aan de bovenste en onderste ton (17) aanbrengen:

- 1 greep vanbuiten tegen de voorgestante gaten plaatsen en met
- 2 schroeven **F** vanbuiten en 2 vulringen **B** alsook 2 vleugelmoeren **C** vanbinnen bevestigen.

Voor de overige grepen precies zo te werk gaan.

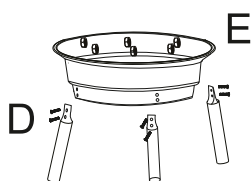
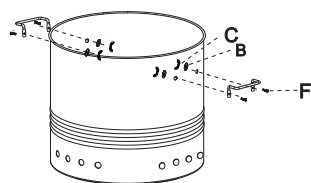

6. De poten (16) aan de vuurschaal (15) bevestigen:

- 1 poot vanbuiten tegen de voorgestante gaten plaatsen en met
- 2 schroeven **D** vanbuiten en 2 moeren **E** vanbinnen bevestigen.

Voor de overige poten precies zo te werk gaan.

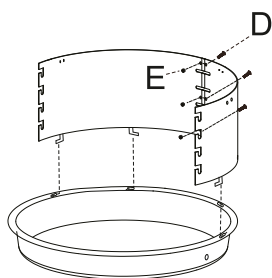

7. De beide beschermwandonderdelen (6+21) aan elkaar en aan de grillschaal (8) bevestigen:

- De rechter en linker beschermwand in de grillschaal steken. Let daarbij op dat de haken correct in de uitsparingen zitten.
- De beide beschermwandonderdelen aan elkaar bevestigen, door 3 schroeven **D** vanbuiten door de voorgestante gaten te steken en vanbinnen met 3 moeren **E** te bevestigen.

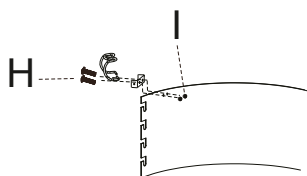

8. De vastzethaken (5) met houders (4) tegen de beschermwand aanbrengen:

- 1 houder vanbuiten tegen de voorgestante gaten plaatsen en met
- 2 schroeven **H** vanbuiten en 2 moeren **I** vanbinnen bevestigen.
- De vastzethaken in de houders haken. Daartoe iets uit elkaar buigen.

Voor de overige vastzethaken precies zo te werk gaan.



De vastzethaken moeten regelmatig worden gecontroleerd dat ze goed vastzitten. Mochten deze loskomen, moeten de schroeven **H** en de moeren **I** worden aangetrokken.

Vóór het eerste gebruik

1. Reinig het apparaat en alle toebehoren met een zachte, vochtige doek en een beetje mild afwasmiddel, om eventuele productieresten te verwijderen. Het apparaat en alle toebehoren vervolgens goed afdrogen.
2. Wanneer het apparaat voor het eerst wordt opgewarmd kan er geringe rookontwikkeling ontstaan. Daarom het apparaat vóór het eerste gebruik ZONDER te grillen levensmiddelen ca. 30 minuten laten doorgloeien (zie hoofdstuk 'Ingebruikname' en 'Gebruik') en daarna nogmaals reinigen.

Gebruik



LET OP!

- **WAARSCHUWING!** Dit grillapparaat wordt zeer heet en mag gedurende het gebruik niet worden verplaatst!
- **WAARSCHUWING!** Gevaar van koolmonoxidevergiftiging! Niet in binnenruimten gebruiken!
- **WAARSCHUWING!** Voor het aansteken of opnieuw aansteken geen spiritus of benzine gebruiken! Alleen aansteekhulpen conform EN 1860-3 gebruiken!



VOORZICHTIG: hete oppervlakken! Het apparaat wordt tijdens het gebruik zeer heet. Let er beslist op dat u tijdens en na gebruik van het apparaat niet in aanraking komt met opgewarmde delen. Voor de hantering van het apparaat raden wij aan om keukenhandschoenen te gebruiken.

- **WAARSCHUWING – Brandgevaar!** Het apparaat tijdens het bedrijf niet zonder toezicht laten en opletten dat de te grillen / roken levensmiddelen niet verbranden.
- **VOORZICHTIG – Verbrandingsgevaar!** Geen metalen voorwerpen op of in het apparaat leggen. Deze kunnen zeer heet worden.

Gebruik als vuurplaats

1. De vuurschaal (15) op een vlakke, vaste en hittebestendige ondergrond plaatsen met voldoende afstand tot brandbare of hittegevoelige voorwerpen. Erop letten dat alle drie poten (16) veilig staan en dat niemand over de vuurschaal kan struikelen.
2. Brandhout e.d. in de vuurschaal leggen.
3. Het brandhout met behulp van reguliere aanstekers, papier e.d. aansteken. **Niet in de open vlam grijpen!**

Gebruik als grill

1. De onderste ton (17) op een vlakke, vaste en hittebestendige ondergrond plaatsen met voldoende afstand tot brandbare of hittegevoelige voorwerpen. Erop letten dat deze veilig staat en dat niemand erover kan struikelen.
2. De bovenste ton (13) alsook de grillschaal (8) met beschermwand (6 + 21) plaatsen.
3. Houtskool, briketten e.d. in de grillschaal leggen. Geen brandhout gebruiken!
4. De houtskool met behulp van reguliere aanstekers aansteken. **Niet in de open vlam grijpen!**

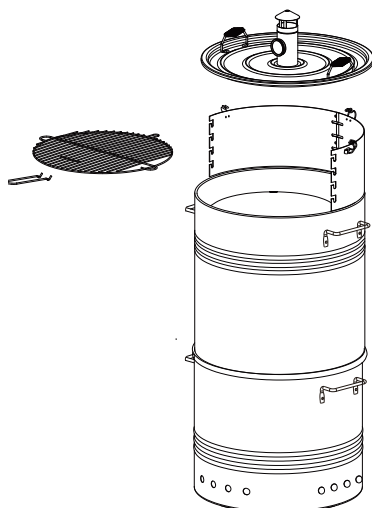

5. Het grillrooster (7) met behulp van de greep (20) op de gewenste hoogte in de beschermwand schuiven. Erop letten dat het grillrooster in de opening tegen de beschermwand is vastgemaakt.

6. Eventueel het deksel (3) plaatsen en met de vastzethaken (5) fixeren.

Bevindt zich het grillrooster op de onderste niveaus van de beschermwand, kan bovendien het deksel worden geplaatst, om de warmte beter vast te houden.

Op de bovenste niveaus moet het deksel worden afgenomen.



De te grillen levensmiddelen pas plaatsen, wanneer de brandstof met een aslaag is bedekt!

7. De te grillen levensmiddelen op het grillrooster plaatsen en naar wens bereiden.

8. Zodra de te grillen levensmiddelen gaar zijn gegrild, deze van het grillrooster nemen.

Gebruik als rookoven / oven

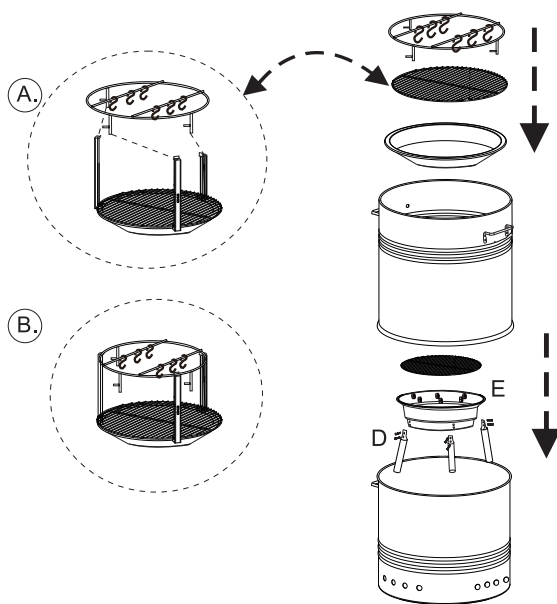

1. De onderste ton (17) op een vlakke, vaste en hittebestendige ondergrond plaatsen met voldoende afstand tot brandbare of hittegevoelige voorwerpen. Erop letten dat deze veilig staat en dat niemand erover kan struikelen.

2. De vuurschaal (15) in de onderste ton plaatsen.

3. Het houtskoolrooster (14) op de vuurschaal plaatsen.

4. Houtskool, briketten e.d. op het houtskoolrooster plaatsen. **Opgelet! Geen brandhout gebruiken!**

5. De houtskool, briketten e.d. met behulp van reguliere aanstekers aansteken. **Niet in de open vlam grijpen!**

6. De vetopvangschaal (11) in de bovenste ton (13) op de onderste haken van de houders (12) plaatsen.

7. Het rooster (10) op de vetopvangschaal plaatsen.

Bakken

8. De bovenste ton op de onderste ton plaatsen. Let op de juiste positie.

9. De levensmiddelen die moeten worden gebakken (bijv. pizza) op het rooster plaatsen.



Levensmiddelen pas plaatsen, wanneer de houtskool, briketten e.d. met een aslaag zijn bedekt!

10. Het deksel (3) op de bovenste ton plaatsen. De thermometer op het deksel toont de in het apparaat heersende temperatuur.

11. Zijn de levensmiddelen gaar gebakken, deze voorzichtig van het rooster nemen.

Roken

7. Wanneer de houtskool gloeit, vochtige rookchips e.d. over de houtskool strooien.
8. Het rookrooster (9) in de bovenste ton bovenop de houders plaatsen. Erop letten dat de poten in de daarvoor bedoelde uitsparingen worden geplaatst.
9. De bovenste ton op de onderste ton plaatsen. Let op de juiste positie.
10. De te roken levensmiddelen op het rooster plaatsen of aan de haken (19) hangen en in het rookrooster inhangen.



De te roken levensmiddelen pas inhangen, wanneer de brandstof met een aslaag is bedekt!

11. Het deksel op de bovenste ton plaatsen. De thermometer op het deksel toont de in het apparaat heersende temperatuur.
12. Zijn de te roken levensmiddelen gaar gerookt, de haken voorzichtig van het rookrooster verwijderen.

Na gebruik

1. Na gebruik de houtskool, het brandhout e.d. volledig laten uitbranden of met zand blussen.
2. Het apparaat en de brandstof volledig laten afkoelen en vervolgens grondig reinigen.
3. De as en eventueel resterende brandstof op milieuvriendelijke wijze afdanken.

Reinigen en opbergen



LET OP!

- **VOORZICHTIG – Verbrandingsgevaar!** De behuizing, alle toebehoren alsook de brandstof kunnen ook na het uitgaan van het vuur nog heet zijn. Wachten tot het apparaat en de brandstof volledig zijn afgekoeld!
- Gebruik voor het reinigen in geen geval scherpe of bijtende reinigingsmiddelen, ruwe sponzen of messen. Deze kunnen de oppervlakken beschadigen.

1. De gebruikte onderdelen in omgekeerde volgorde afnemen (zie hoofdstuk 'Gebruik').
2. Reinig alle toebehoren met warm water en een beetje mild afwasmiddel.



Na verloop van tijd kunnen vanwege de hitte op de vuurschaal (15) verkleuringen ontstaan. Dit beïnvloedt de werking van het apparaat echter niet.

3. Alle onderdelen grondig afdrogen, voordat alles weer wordt gemonteerd en opgeborgen.
4. Bewaar het apparaat op een droge, tegen zonlicht beschermde alsook voor kinderen en dieren onbereikbare plaats.

Technische gegevens

Artikelnummer: 02437
Modelnummer: KY8535MF



Klantenservice / importeur:

DS Produkte GmbH

Am Heisterbusch 1

19258 Gallin

Duitsland

Tel.: +49 38851 314650

(Bellen naar Duitse vaste lijnen is niet gratis. Kosten variëren per aanbieder.)

Afvoeren



Het verpakkingsmateriaal en het artikel op milieuvriendelijke wijze afvoeren en naar een recyclepunt brengen. Meer informatie is verkrijgbaar bij uw plaatselijke gemeenteadministratie.

