

# Methodenkarte #1

Traditionelle Espressoemaschine

Suma Café Powder,  
Suma Café MilkClean

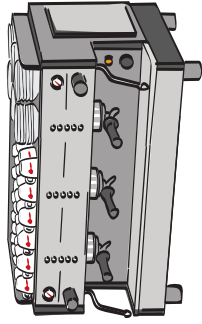

## Weitere Optionen:

**Suma Café AutoTab C1.3:** Verwenden Sie 1 Tab für den Reinigungs- / Rückspülvorgang. Lösen Sie 1 Tab/1L Wasser zum Einweichen auf.

**Suma Café MilkClean Tabs:** Wenn Sie lieber einen Reinigungstab verwenden möchten, lösen Sie 1 Tab in 1 L Wasser auf.

**Suma Café Descaler:** Verwenden Sie gegen Kalkaufbau regelmäßig 50 ml/0,5 L. **Lesen Sie auch die Empfehlungen des Maschinenherstellers**

# Sealed Air

Diversey Care

## 1a. Brüheinheit

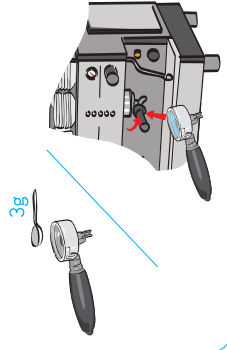

Setzen Sie das Blindsieb in den Siebträger und geben Sie Suma Café Powder hinzu. Setzen Sie den Siebträger in die Maschine ein. Starten Sie den Brühzyklus und lassen Sie ihn 10 Sekunden laufen, halten Sie ihn anschließend 10 Sekunden an. Wiederholen Sie den Vorgang 5 mal.

## 1b. Brüheinheit

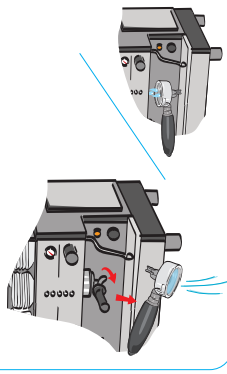

Siebträger entfernen. Starten Sie den Brühzyklus und spülen Sie den Siebträger mit Wasser aus der Maschine aus. Halten Sie den Zyklus an. Setzen Sie den Siebträger in die Maschine. Starten Sie den Brühzyklus und lassen Sie ihn 10 Sekunden laufen. Halten Sie ihn anschließend 10 Sekunden an. Wiederholen Sie den Vorgang 5 mal. Brühen Sie einen Espresso und schütten Sie den ersten Espresso weg, um sicherzustellen, dass keine Rückstände verbleiben.

## 2. Herausnehmbare Teile

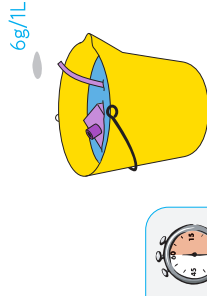

Lösen Sie Suma Café Powder in heißem Wasser auf. Lassen Sie die Siebe und das Metall des Siebträgers 30 Minuten einweichen. Mit sauberem, heißem Wasser abspülen.

## 3. Milchsystem

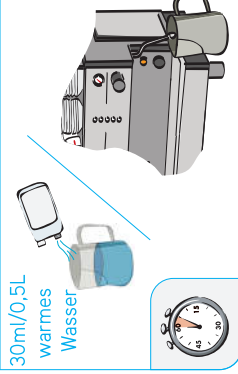

Bereiten Sie eine Lösung mit Suma Café MilkClean vor. Tauchen sie dem Dampfspender 5 Minuten in die Reinigungslösung ein. Spülen Sie alle Teile mit sauberem Wasser ab.

## Reinigung der Dampfdüse

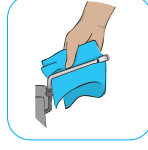

Reinigen Sie die Dampfdüse nach jedem Gebrauch mit einem Tuch.

## Reinigung der Kaffeemühle

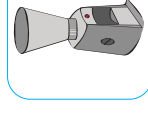

Reinigen Sie die Mühle wöchentlich mit Suma Café GrindClean. Lesen Sie für Reinigungsanweisungen Methodenkarte 9.



## Sicherheitshinweise

Für Detailinformationen Sicherheitsdatenblatt überprüfen.



# Diversey

# Methodenkarte #2

Espressovollautomat mit integriertem  
Milchsystem (1-stufig)

**Suma Café AutoTab,  
Suma Café MilkClean**

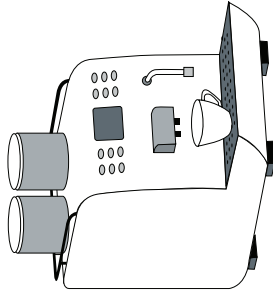

## Weitere Optionen:

**Suma Café AutoTab C1.1-C1.6:** Abhängig vom Gerättyp. Wenn Sie C1.1 verwenden, geben Sie 3 Tabs in 1l Wasser.

**Suma Café Clean:** Wenn Sie chlorhaltige Flüssigkeiten für die Reinigung des Milchsystems bevorzugen, verwenden Sie zum Einweichen 20 ml/4 l.

**Suma Café MilkClean Tabs:** Wenn Sie lieber einen Reinigungstab verwenden möchten, lösen Sie 1 Tab in 1 l Wasser auf.

**Suma Café Descaler:** Verwenden Sie gegen Kalkaufbau regelmäßig 50 ml/0,5 l.

**Lesen Sie auch die Empfehlungen des Maschinenherstellers**

## 1. Brüheinheit

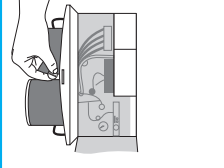

Starten Sie das Reinigungsprogramm und folgen Sie den Anweisungen auf dem Display. Geben Sie 1 Suma Café AutoTab in die Geräteöffnung / Brühgruppe.

## 2. Milchsystem

30ml / 0,5L  
warmes  
Wasser

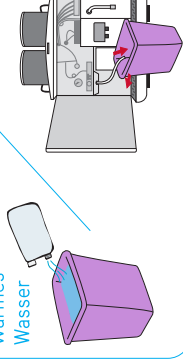

Bereiten Sie eine Lösung mit Suma Café MilkClean vor. Tauchen Sie den Ansaugschlauch in die Lösung ein und starten Sie das Reinigungsprogramm. Wiederholen Sie den Vorgang mit sauberem Wasser, um alle Teile gründlich auszuspülen.

## 3. Herausnehmbare Teile

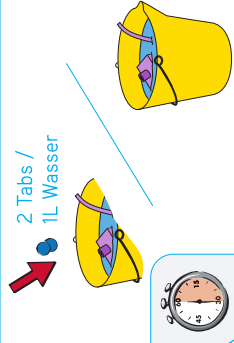

Lösen Sie Suma Café AutoTab in heißem Wasser auf. Lassen Sie Auslauf und Schläuche 30 Minuten in der Lösung einweichen. Gründlich mit sauberem Wasser abspülen. Trocknen lassen. Setzen Sie Auslass und Schläuche wieder zusammen.

## 4. Endeinrichtung

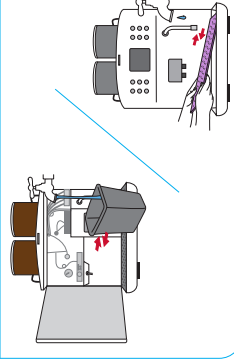

Leeren Sie den Kaffeesatzbehälter. Reinigen und trocknen Sie ihn und setzen Sie ihn wieder ein. Reinigen Sie das Innere des Gehäuses. Entfernen Sie Abtropfgitter und -schale. Spülen Sie beides gründlich ab, trocknen Sie es und setzen Sie es wieder ein. Führen Sie den Endtest des Geräts durch.

## Reinigung der Dampfdüse

Reinigen Sie die Dampfdüse nach jedem Gebrauch mit einem Tuch.

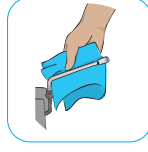

## Sicherheitshinweise

Für Detailinformationen Sicherheitsdatenblatt überprüfen.

# Methodenkarte #3

Espressovollautomat mit Dampfdüse (2-stufig)



Suma Café AutoTab,  
Suma Café MilkClean

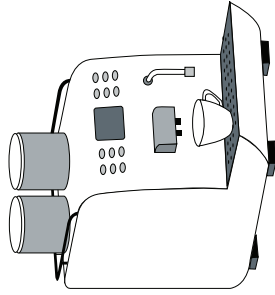

## Weitere Optionen

**Suma Café AutoTab C1.1-C1.6:** Abhängig vom Gerätetyp. Wenn Sie C1.1 verwenden, geben Sie 3 Tabs in 1l Wasser.

**Suma Café Clean:** Wenn Sie chlorhaltige Flüssigkeiten bevorzugen, verwenden Sie zum Einweichen 20 ml/4 l.

**Suma Café MilkClean Tabs:** Wenn Sie lieber einen Reinigungstab verwenden möchten, lösen Sie 1 Tab in 1 l Wasser auf.

**Suma Café Descaler:** Verwenden Sie zur genauen Dosierung regelmäßig 50 ml/0,5 l.

**Lesen Sie auch die Empfehlungen des Maschinenherstellers**

## 1. Brüheinheit

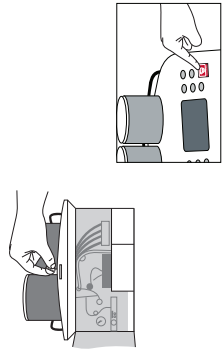

Starten Sie das Reinigungsprogramm und folgen Sie den Anweisungen auf dem Display. Geben Sie 1 Suma Café AutoTab in die Geräteöffnung / Brühgruppe.

## 2. Dampfdüse

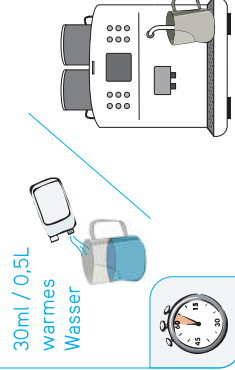

Bereiten Sie eine Lösung mit Suma Café MilkClean vor. Stellen Sie die Dampfdüse in die Lösung und lassen Sie es 5 Minuten einwirken. Wiederholen Sie den Vorgang mit sauberem Wasser, um alle Teile gründlich auszuspülen.

## 3. Herausnehmbare Teile

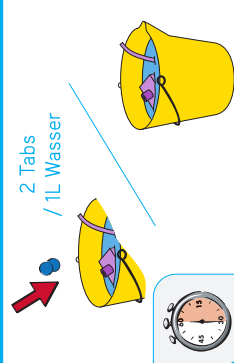

Lösen Sie Suma Café AutoTab in heißem Wasser auf. Lassen Sie Auslauf und Schläuche 30 Minuten in der Lösung einweichen. Gründlich mit sauberem Wasser abspülen. Trocknen lassen.

## 4. Endeinrichtung

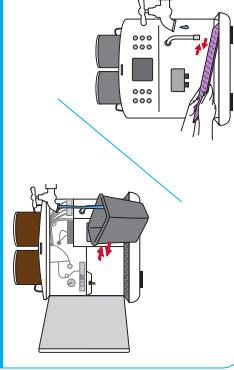

Leeren Sie den Kaffeesatzbehälter. Reinigen und trocknen Sie ihn und setzen Sie ihn wieder ein. Reinigen Sie das Innere des Gehäuses. Entfernen Sie Abtropfgitter und -schale. Spülen Sie beides gründlich ab, trocknen Sie es und setzen Sie es wieder ein. Führen Sie den Endtest des Geräts durch.

## Reinigung der Dampfdüse

Reinigen Sie die Dampfdüse nach jedem Gebrauch mit einem Tuch.

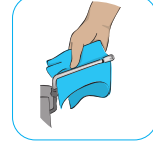

## Sicherheitshinweise:

Für Detailinformationen Sicherheitsdatenblatt überprüfen.



# Methodenkarte #4

Tropfenfänger-, Filterkaffeemaschine  
Clean-In-Place



## Suma Café Tabs

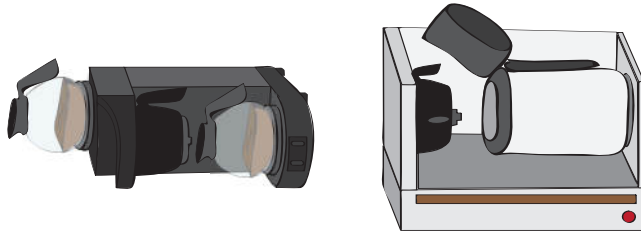

Lesen Sie auch die Empfehlungen des  
Maschinenherstellers

### 1a. Vorbereitung

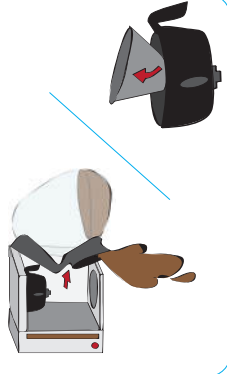

Entfernen Sie die  
Kaffeereste aus der  
Karaffe / Kanne.  
Entfernen Sie den  
Brühbehälter und  
entsorgen Sie den  
gebrauchten Filter  
(falls erforderlich).

### 2b. Brüheinheit



Schütten Sie die  
Reinigungslösung weg  
und entfernen Sie  
etwaige Rückstände.

### 2a. Brüheinheit

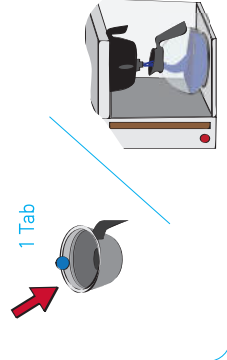

Geben Sie einen Suma Café  
Tab in den Brühbehälter.  
Lassen Sie den Brühzyklus in  
die Kanne laufen und die  
Lösung einwirken.

### 3. Letzter Schritt



Wechseln Sie den  
Brühbehälter und die Kanne  
und brühen Sie einen Kaffee  
ohne Pulver, um zu spülen;  
schütten Sie das Wasser  
weg. Setzen Sie den  
Brühbehälter und die Kanne  
wieder ein.

### Reinigung von zusätzlichen Kannen

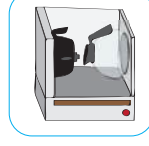

Reinigen Sie das Innere der  
zusätzlichen Kannen mit 1 Suma  
Café Tab pro 2 l heißem Wasser.  
Diese Reinigungslösung kann auch für das Abwischen  
von Sprühköpfen verwendet werden.

### Reinigung der Kaffeemühle

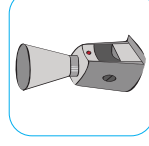

Reinigen Sie die Mühle  
wöchentlich mit Suma  
Café GrinderClean.  
Lesen Sie für  
Reinigungsanweisungen  
Methodenkarte 9.



### Sicherheitshinweise

Für Detailinformationen Sicherheitsdatenblatt überprüfen.



# Methodenkarte #5

Tropfenfänger-, Filterkaffeemaschine oder Kaffeemaschine mit Thermoskanne - Einweichen



## Suma Café Liquid

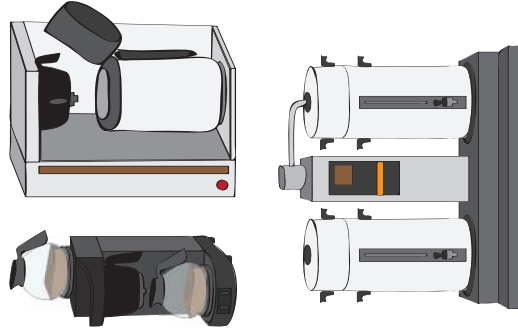

### Weitere Optionen:

**Suma Café Entkalkung:** Verwenden Sie gegen Kalkaufbau regelmäßig 50 ml/0,5 l.  
**Lesen Sie auch die Empfehlungen des Maschinenherstellers**

### 1. Vorbereitung

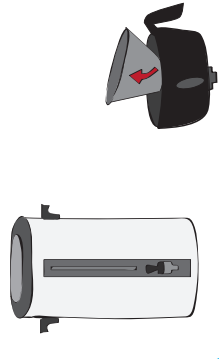

Entfernen Sie die Kaffeereste aus der Karaffe / Kanne / Thermoskanne. Entfernen Sie den Brühbehälter und entsorgen Sie den gebrauchten Filter (falls erforderlich).

### 2b. Herausnehmbare Teile

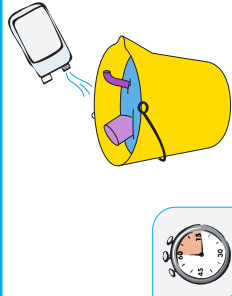

Bereiten Sie die Lösung mit dem Produkt und warmem Wasser vor. Tauchen Sie den Metallbrühbehälter und alle herausnehmbaren Teile 15 Minuten in die vorbereitete Lösung. Anschließend Teile herausnehmen und abspülen.

### 2a. Behälter

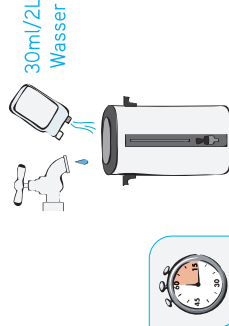

Geben Sie das Produkt in das Gefäß und fügen sehr heißes Wasser hinzu. Lassen Sie es 15 Minuten einwirken. Leeren Sie den Behälter und spülen Sie ihn gründlich mit Wasser ab. Trocknen lassen.

### 3. Letzter Schritt

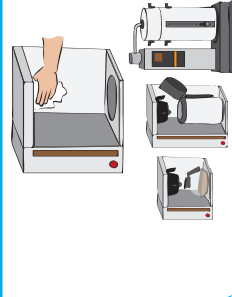

Wischen Sie die Sprühköpfe mit der Einweichlösung ab. Lassen Sie sie vor dem nächsten Gebrauch lufttrocknen oder wischen Sie sie ab.

### Reinigung von Kunststoffbrühbehältern



Wischen Sie den Brühbehälter mit der Lösung ab und spülen Sie ihn unter fließendem Wasser gründlich aus. Tauchen Sie keine Kunststoffbrühbehälter in die Lösung ein.

### Reinigung von zusätzlichen Kannen

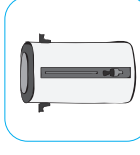

Reinigen Sie das Innere der zusätzlichen Kannen mit Suma Café Liquid. Verwenden Sie 15 ml pro 1 l heißem Wasser.

### Reinigung der Kaffeemühle

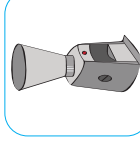

Reinigen Sie die Mühle wöchentlich mit Suma Café GrinderClean. Lesen Sie für Reinigungsanweisungen Methodenkarte 9.



### Sicherheitshinweise

Für Detailinformationen Sicherheitsdatenblatt überprüfen.



# Methodenkarte #6

Frischbrüher oder Heißgetränkautomaten  
mit frischer Milch - CIP

Suma Café AutoTab C1.1,  
Suma Café MilkClean,  
Suma Café Liquid

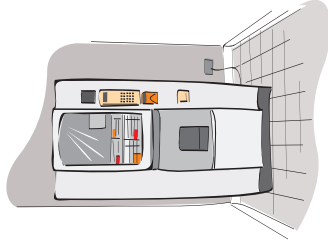

## Weitere Optionen:

**Suma Café AutoTab C1.2-C1.6:** Kann je nach Gerätetyp auch zur Reinigung der Brühinheit verwendet werden.

**Suma Café Liquid:** Wenn Sie lieber eine Flüssigkeit zur Reinigung der Brühinheit verwenden möchten, geben Sie 15 ml/l hinzu.

**Suma Café MilkClean Tabs:** Wenn Sie lieber einen Reinigungstab verwenden möchten, lösen Sie 1 Tab in 1 l Wasser auf.

**Lesen Sie auch die Empfehlungen des Maschinenherstellers**

## 1. Vorbereitung



Öffnen Sie die Tür, leeren Sie den Kaffeesatzbehälter. Reinigen und trocknen Sie ihn und setzen Sie ihn wieder ein.

## 2. Brühinheit

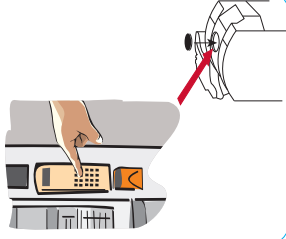

Geben Sie 1 Suma Café AutoTab in die Brühinheit. Führen Sie das Reinigungsprotokoll des Maschinenherstellers durch, um das Gerät zu reinigen und zu spülen.

## 3. Milchsystem

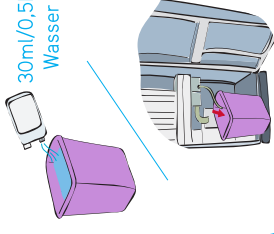

Bereiten Sie eine Lösung mit Suma Café MilkClean vor. Tauchen Sie den Ansaugschlauch in die Lösung ein und starten Sie das Reinigungsprogramm. Den Vorgang mit sauberem kaltem Wasser wiederholen, um alle Teile nachzuspülen. Leeren Sie den Abfallbehälter. Reinigen und trocknen Sie ihn und setzen Sie ihn wieder ein.

## 4. Herausnehmbare Teile

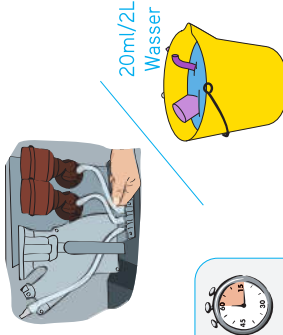

Bereiten Sie die Lösung mit Suma Café Liquid und warmem Wasser vor. Nehmen Sie Mischer und Schläuche heraus. Tauchen Sie alles in einen Eimer mit der vorbereiteten Reinigungslösung. Lassen Sie die Lösung 15 Minuten einwirken. Lassen Sie alles trocknen und setzen Sie die Teile anschließend wieder zusammen.

## 5. Letzter Schritt



Schließen Sie die Tür und säubern Sie die Außenseite des Gehäuses mit einem feuchten Tuch. Führen Sie den Endtest des Geräts durch.



## Sicherheitshinweise

Für Detailinformationen Sicherheitsdatenblatt überprüfen.





# Methodenkarte #7

Frischbrüher oder Heißgetränkautomat  
(ohne frische Milch) - CIP



Suma Café AutoTab C1.1,  
Suma Café Liquid

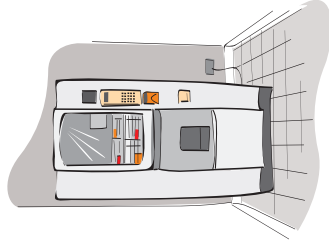

## Weitere Optionen:

**Suma Café AutoTab C1.2-C1.6:** Kann je nach Gerätetyp auch zur Reinigung der Brüheinheit verwendet werden.

**Suma Café Liquid:** Wenn Sie lieber eine Flüssigkeit zur Reinigung der Brüheinheit verwenden möchten, geben Sie 15 ml/l hinzu.

**Suma Café Clean:** Wenn Sie chlorhaltige Flüssigkeiten bevorzugen, verwenden Sie zum Einweichen 20 ml/l.

**Lesen Sie auch die Empfehlungen des Maschinenherstellers**

## 1. Vorbereitung



Öffnen Sie die Tür, leeren Sie den Kaffeesatzbehälter. Reinigen und trocknen Sie ihn und setzen Sie ihn wieder ein.

## 2. Brüheinheit

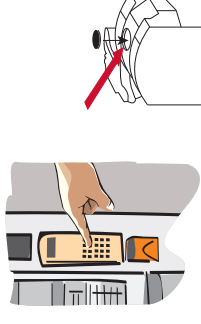

Geben Sie 1 Suma Café AutoTab in die Brüheinheit. Führen Sie das Reinigungsprotokoll des Maschinenherstellers durch, um das Gerät zu reinigen und zu spülen. Leeren Sie nach Ende des Reinigungsprogramms den Abfallbehälter. Reinigen und trocknen Sie ihn und setzen Sie ihn wieder ein.

## 3. Herausnehmbare Teile

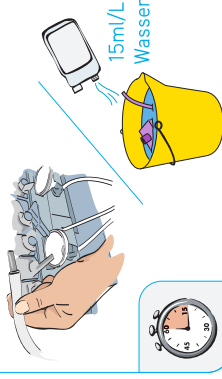

Bereiten Sie die Lösung mit Suma Café Liquid und warmem Wasser vor. Nehmen Sie Mischeinheit und Schläuche heraus. Tauchen Sie alles in einen Eimer, lassen Sie es 15 Minuten einwirken. Spülen Sie es mit sauberem Wasser ab, lassen Sie es lufttrocknen und setzen Sie das Gerät anschließend wieder zusammen.

## 4. Letzter Schritt



Schließen Sie die Tür und säubern Sie die Außenseite des Gehäuses mit einem feuchten Tuch. Führen Sie den Endtest des Geräts durch.



## Sicherheitshinweise

Für Detailinformationen Sicherheitsdatenblatt überprüfen.



# Methodenkarte #8

Frischbrüher-Instant- oder  
Konzentrat-Getränkeautomat - Einweichen

## Suma Café Liquid

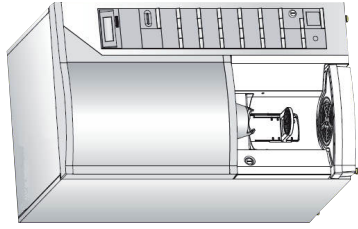

Lagern Sie die Kaffeekonzentrat-Packung  
während des Reinigungszyklus in einem  
Kühlschrank

### Weitere Optionen:

**Suma Café Clean:** Wenn Sie chlorhaltige  
Flüssigkeiten bevorzugen, verwenden Sie  
zum Einweichen 20 ml/4 L.

Lesen Sie auch die Empfehlungen des  
Maschinenherstellers

## 1. Vorbereitung

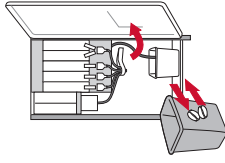

Öffnen Sie die Tür,  
leeren Sie den  
Abfallbehälter. Reinigen  
und trocknen Sie ihn  
und setzen Sie ihn  
wieder ein.

## 2a. Herausnehmbare Teile

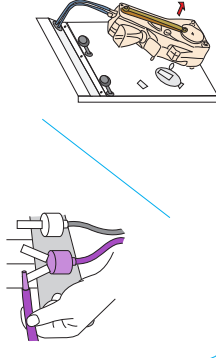

Entfernen Sie gemäß den  
Anweisungen des  
Maschinenherstellers  
Brüheinheit, Mischkammern  
und Schläuche.

## 2b. Herausnehmbare Teile

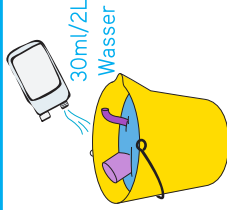

Bereiten Sie die Lösung mit  
Suma Café Liquid und  
warmem Wasser vor.  
Tauchen Sie die Teile in die  
Lösung und lassen Sie  
diese 15 Minuten einwirken.  
Gründlich mit sauberem  
Wasser nachspülen. Setzen  
Lufttrocknen lassen. Setzen  
Sie das Gerät wieder  
zusammen.

## 3. Letzter Schritt

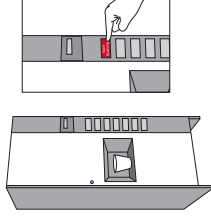

Reinigen Sie das Innere  
des Gehäuses. Schließen Sie  
die Tür und säubern Sie die  
Außenseite des Gehäuses mit  
einem feuchten Tuch. Führen  
Sie den Endtest des Geräts  
durch.



### Sicherheitshinweise

Für Detailinformationen Sicherheitsdatenblatt überprüfen.





# Methodenkarte #9

## Kaffeemühle



Suma Café  
GrinderClean

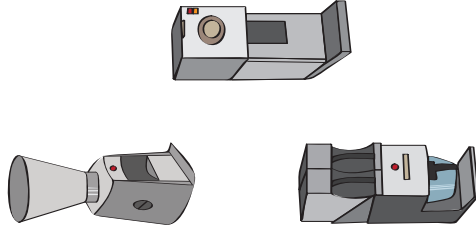

**Die Mühle sollte wöchentlich gereinigt werden.**

Lesen Sie auch die Empfehlungen des Maschinenherstellers

1.

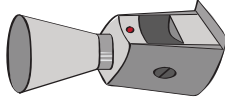

Entfernen Sie alle Kaffeebohnen aus der Mühle.

2.

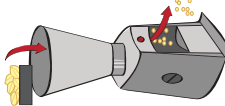

Geben Sie Suma Café GrinderClean in die Mühle. Füllen Sie 1 Verschlusskappe (35-40g) bei Espressomühlen oder 2 Verschlusskappen (70-80g) bei gewerblichen Mühlen ein.

3.

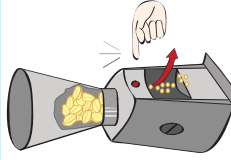

Stellen Sie die Kaffeemühle auf den mittleren Mahlgrad ein und mahlen Sie den Suma Café GrinderClean.

4.

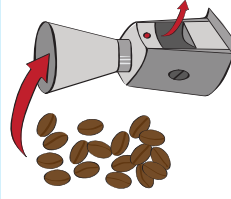

Um die Reste zu entfernen, empfehlen wir, den Vorgang 2 mal durchzuführen.



### Sicherheitshinweise

Für Detailinformationen Sicherheitsdatenblatt überprüfen.

