

# MaXima



**FÜR LANGE NUTZBARKEIT GEBAUT**

 **FIMAP®**

# MaXima



## Eine robuste Struktur, mit den besten Komponenten hergestellt und ein außergewöhnliches Design

Jedes Detail zieht auf mehr Ergonomie, Einfachheit und Bedienkomfort ab. Das Außenprofil schützt die Maschine und bewahrt langfristig ihre Zuverlässigkeit. Im Inneren bieten Innovation und Technologie beste Performance und

maximale Leistung, um Effizienz und hochwertige Sauberkeit zu gewährleisten. Über das neue Instrumentenbrett kann man die gesamte darin enthaltene Technologie spüren, die das Bedienerlebnis komplett revolutioniert.

# MaXima





Maxima



# Maxima

## GERINGERE KOSTEN WÄHREND DES GESAMTEN LEBENSZYKLUS DER MASCHINE

Das Maschinengestell umhüllt die dahinter liegenden Bauteile und schützt sie vor unbeabsichtigten Stößen

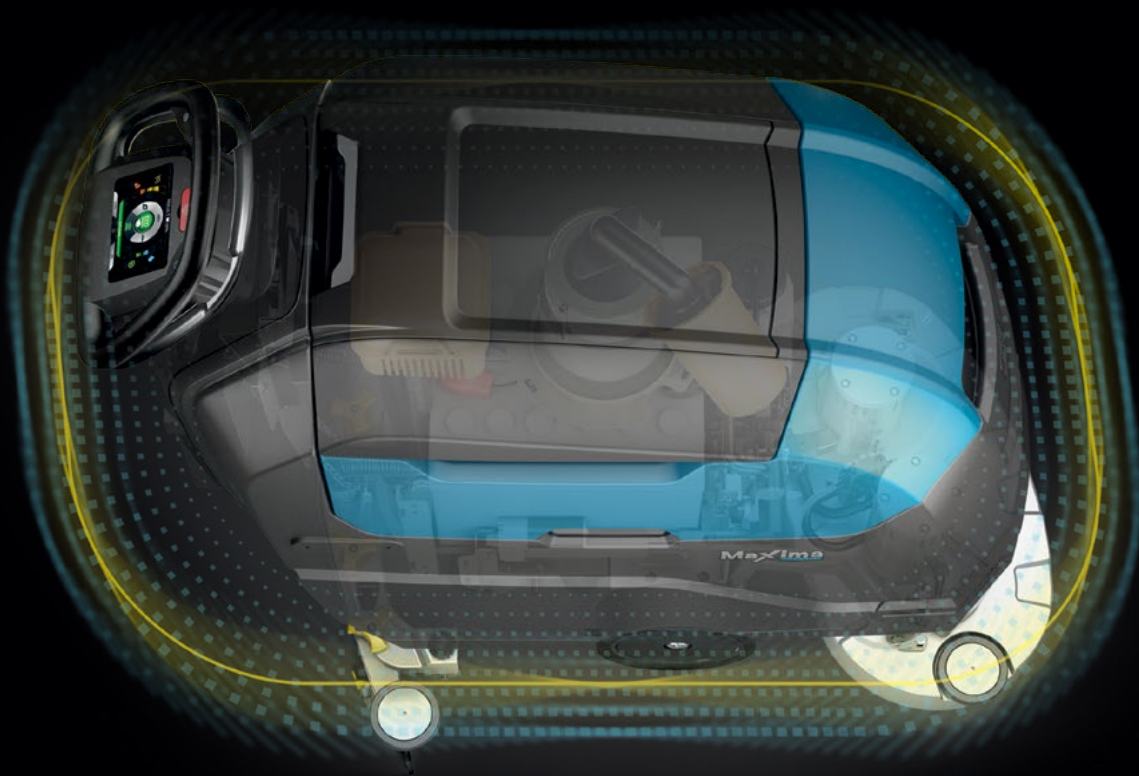

Das Polyethylen macht die Maschine robust und widerstandsfähig

Das robuste Design verringert die Störungen, verlängert die Nutzungszeit der Maschine und hilft Ihnen Zeit und Geld zu sparen

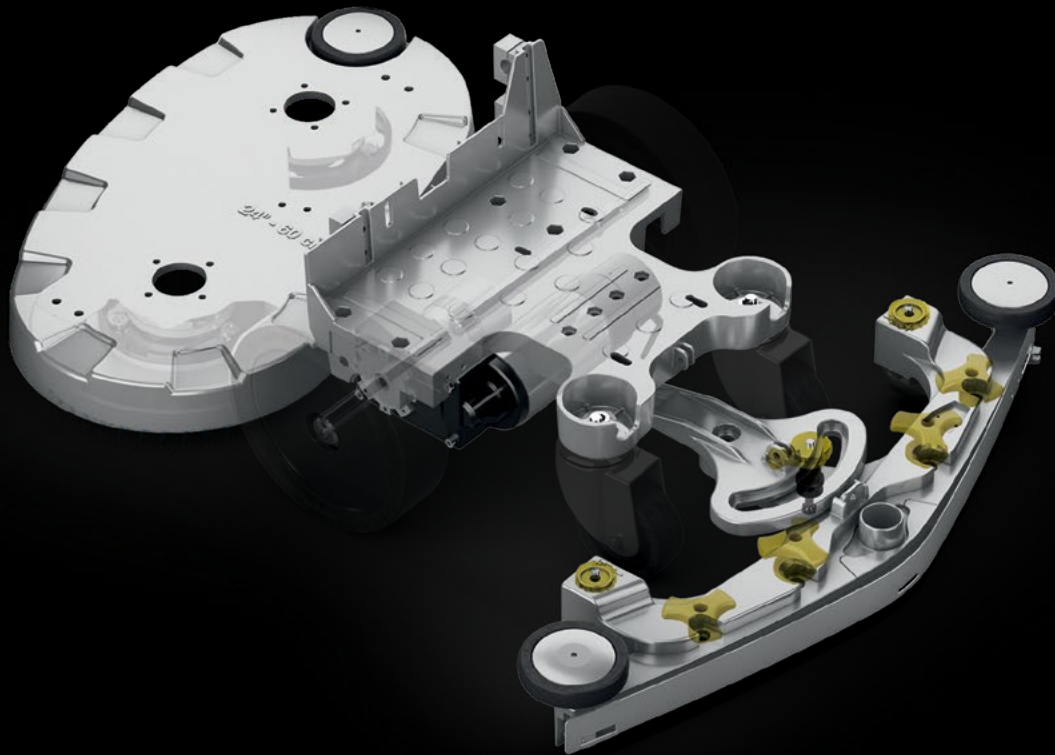

Das Aluminium erhöht die Zuverlässigkeit



# Maxima

## SPAREN SIE ZEIT UND VERRINGERN SIE DIE REINIGUNGSKOSTEN



**LEISES ARBEITEN WÄHREND DER ÖFFNUNGSZEITEN**  
Die FNC- und Eco-Mode-Technologien sorgen für einen leisen Betrieb zum Wohl der Gesundheit des Bedieners und der im Raum anwesenden Personen

**EINFACHE WARTUNG – FARBCODE**  
Die Teile, die am Ende der Arbeitsschicht regelmäßig gereinigt werden müssen, sind gelb gekennzeichnet, um Zeit zu sparen und die Scheuersaugmaschine stets in optimalem Zustand zu erhalten



**FFF – FIMAP FAST FILL**  
Ermöglicht das schnelle Füllen des Frischwassertanks, ohne dass der Bediener anwesend sein muss



### ZUBEHÖRFACH

Der Bediener kann in aller Ruhe arbeiten. Denn wenn er Zubehör benötigt, ist dies nur einen Handgriff weit entfernt. Sobald er fertig ist, verstaut er es einfach wieder und setzt seine Arbeit fort – ohne lange Unterbrechungen und Zeitverlust.



Der Komfort und die Benutzerfreundlichkeit sorgen  
für ein schnelleres Arbeiten



#### KEINE EINSCHULUNG

Die Bedienungsanleitung ist in der neuen und intuitiven Bedientafel enthalten,  
und gewährleistet ein einfaches und sicheres Arbeiten, ohne Einschulung

#### EINFACHE WARTUNG

Die Tankreinigungspistole erleichtert das Ausspülen des Schmutzwassertanks bei Arbeitsende

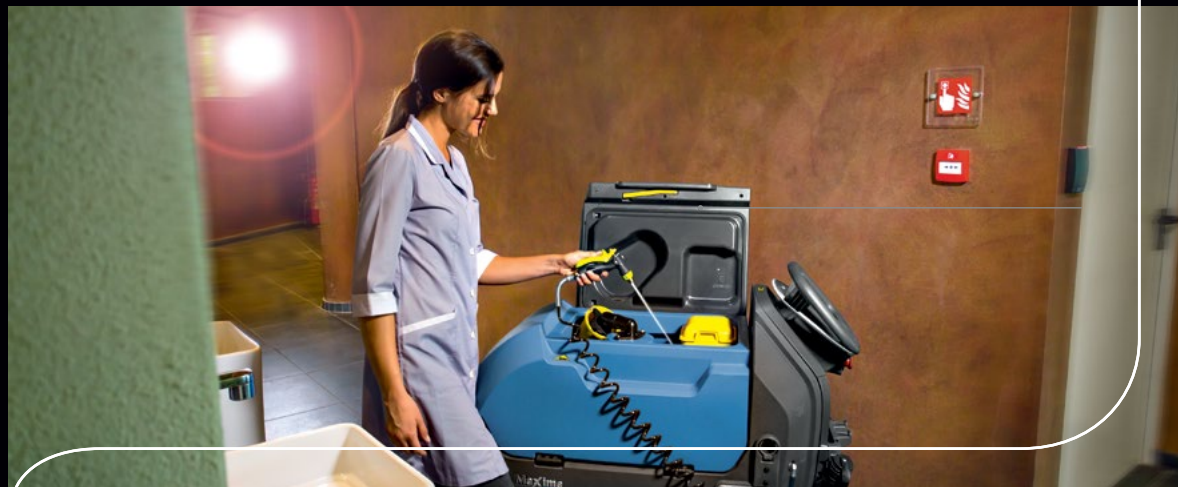



### POWER MODE

Perfekte Sauberkeit in einem Durchgang

Wenn mehr Schrubbkraft erforderlich ist, kann Power Mode aktiviert werden, das den Durchsatz der Reinigungslösung, den Druck und die Saugkraft so lange erhöht, wie erforderlich ist, um hartnäckigen Schmutz zu beseitigen





# Mehr Ausstattung für mehr Produktivität



## Gleichmäßige Sauberkeit

Der Druck auf die Bürsten wird konstant gehalten und gewährleistet dadurch optimale Ergebnisse auf jeder Bodenart



## Beseitigt jede Rutschgefahr

Der starke 3-stufige Saugmotor hinterlässt sofort einen trockenen und sicheren Boden



## Weniger Passivzeiten

Mit den größten Tanks ihrer Kategorie ausgestattet: Verringert die notwendigen Stopps zum Entleeren/ Befüllen der Tanks



## FLR-FIMAP LONG RANGE

Bis zu 70% mehr Produktivität

## Große Reichweite

Bis zu 4 Stunden Arbeitszeit ohne Zwischenstopp



## SAUGLANZE

Die Sauglanze ermöglicht das Reinigen von Bereichen, die mit der Maschine schwer zu erreichen sind und die Arbeit kann immer beendet werden



## SICHERHEITSSYSTEME FÜR UNFALLFREIE REINIGUNG

### DIE AKTIVE TECHNOLOGIE beugt Unfällen vor



Erhöht die Sicht in schlecht  
beleuchteten Räumen

TOUCH SCREEN  
DISPLAY



Kontrollvorrichtung, mit der sich die  
gewünschte Geschwindigkeit einstellen lässt

GESCHWINDIGKEITS-  
KONTROLLE



Wird bei stillstehender  
Maschine automatisch aktiviert.  
Fungiert als Feststellbremse

ELEKTROBREMSE



Verringern die Einschulungszeiten und die Kosten

LERNVIDEOS



Für ein sicheres Arbeiten unter allen Bedingungen

LED-  
SCHEINWERFER

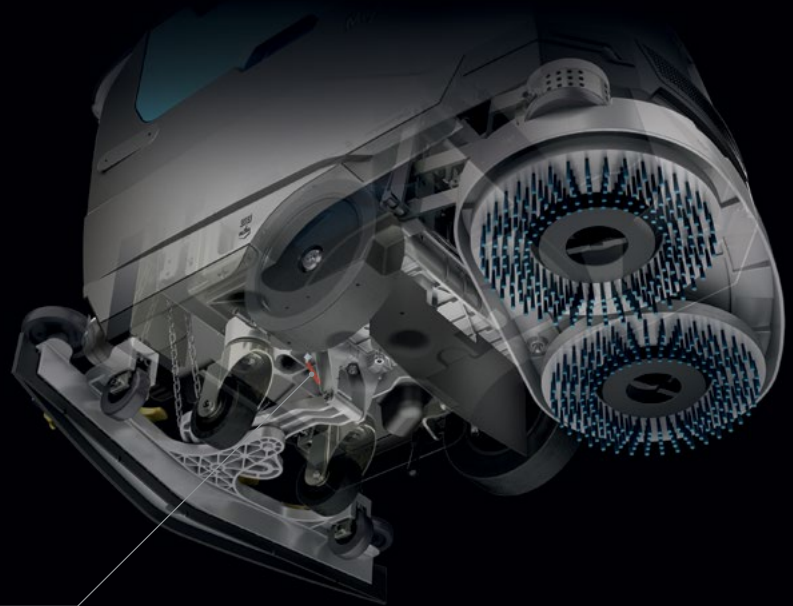

Sie schützen den Bediener, die Menschen in der Nähe und die Umwelt



## DIE PASSIVEN SYSTEME helfen dem Bediener im Notfall



SOS-  
VORRICHTUNG

Verringert die Eingriffszeit im Störfall.  
Mit der roten Taste wird eine Kundendienstanforderung via Sms übermittelt,  
wodurch die Wartezeiten verringert werden



EMERGENCY  
STOP

Mit nur einem Tastendruck kommt die Maschine sofort zum Stillstand



# Maxima

Der Bediener ist der Mittelpunkt eines hochtechnischen Universums wo alles einfach, intuitiv und dynamisch ist



TOUCH SCREEN



EINLOGGEN  
MIT PASSWORT



ZONEN-  
PROGRAMME



GESCHWINDIGKEITS-  
KONTROLLE



NACHHALTIGE  
SAUBERKEIT



STARKE  
SCHRUBBKRAFT



LERNVIDEOS



Die gesamte Verwaltung der Aktivitäten erfolgt über eine einzigartige Schnittstelle, die viele individuelle Einstellungen ermöglicht. Durch einfaches Berühren des Displays reagiert die Maschine sofort auf jeden ihrer Befehle.

Die Grafik des hochauflösenden Farbdisplays vermittelt Ihnen das Gefühl mit einem Smartphone zu interagieren



**EINLOGGEN MIT PASSWORT**  
Um Ihre Investition zu schützen



**ZONENPROGRAMME**  
Um stets die Leistung zu haben, die Sie haben wollen



**ECO MODE**  
Für den Umweltschutz



**POWER MODE**  
Für maximale Leistung

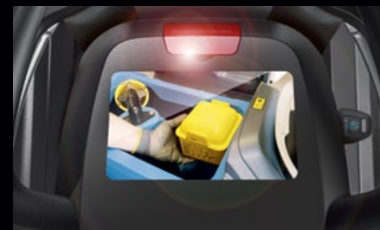

**LERNVIDEOS**  
Die Einschulung ist effizienter, einfach und schnell

Treten Sie mit der App My.Machine  
in die Welt von FFM ein und testen Sie  
die Vorteile stets mit Ihrer Maschine verbunden zu sein!



My.Machine

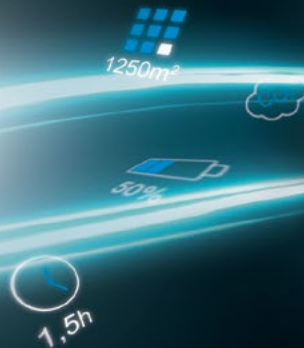

Kontrollieren Sie Ihre Maschine von jedem beliebigen Ort und wann Sie wollen!

Die App My.Machine hält Sie in Echtzeit auf dem Laufenden und liefert alle erforderlichen Informationen, um die Leistung stets auf höchstem Niveau zu halten. Sie können bequem auf dem Smartphone oder Tablet überprüfen, wo sich die Maschinen befinden, ob sie das vorgesehene Reinigungsprogramm ausführen

oder ob unvorhergesehene Ereignisse eingetreten sind. Sie haben außerdem Zugriff auf die Liste der durchgeführten Wartungsmaßnahmen, Aufladungen und eventuell registrierte Störfälle, um sich ein Gesamtbild vom Zustand einer jeden Scheuersaugmaschine zu machen.





Sehen Sie sich  
das Video an



FIMAP FLEET MANAGEMENT



#### GEOLOKALISIERUNG

Zeigt den Standort der Maschine.



#### INFORMATIONEN ZUR NUTZUNG

Für jede Maschine kann festgestellt werden, in welchem Nutzungsmodus sie sich seit wann befindet. Außerdem können die Dauer jeder Reinigungsmaßnahme und die gereinigten m<sup>2</sup> angezeigt werden.



#### ZUSTAND

Der Zustand der Batterien und der Maschinen kann jederzeit analysiert werden, um ein klares Bild von der Verfügbarkeit zu haben und die Organisation der Flotte zu optimieren.



#### UMWELTAUSWIRKUNGEN

Die Daten zur Anzahl der mit jeder einzelnen Maßnahme produzierten CO<sub>2</sub>-Menge stehen ebenso zur Verfügung, wie die zum Verbrauch der Reinigungslösung, um eventuelle Optimierungsmaßnahmen zu ergreifen.



#### ALARME

Es wird die Liste aller erfassten Störungen jeweils mit Datum und Beschreibung der Typologie erstellt, um einen Überblick zu schaffen, welche Nutzungsmodalitäten berichtigt werden müssen.



#### WIEDERAUFLADEN DER BATTERIEN

Die Zusammenfassung der vollständigen und teilweisen Batterieaufladungen, der verfügbaren Ladekapazität und der damit verbundenen Wiederaufladungseinstellungen ist eine unverzichtbare Informationsquelle, um den Lebenszyklus der Batterien zu verlängern und die Kosten zu begrenzen.



#### WARTUNG

Die Anzeige der durchgeführten Wartungsmaßnahmen ermöglicht die Feststellung von Abweichungen vom guten Zustand der Maschinen bei Störungen und die Überprüfung des Inspektionsverlaufs für die gesamte Flotte.

# MaxXima

## VERRINGERN SIE DEN RESSOURCENVERBRAUCH

Die Anwendung der Fimap Technologien garantiert eine drastische Verringerung der Betriebskosten pro m<sup>2</sup>, größere Reichweite, Zeiteinsparung, mehr Sauberkeit, weniger Ressourcenverbrauch bei gleicher Fläche.



Die Eco Mode Funktion bietet der Verschwendung von Wasser, Reinigungsmittel und Energie Einhalt, indem nur die Menge verwendet wird, die benötigt wird und kein bißchen mehr

Bei plötzlichen Stopps werden Bürsten- und Saugmotor\* sowie der Antrieb und den Wasserfluss automatisch abgeschaltet und dadurch Verbrauch, Kosten und Emissionen verringert. Alle Funktionen werden automatisch mit dem Druck des Man-Präsenzhebels aktiviert.



START&STOP

\* Der Sauger stoppt bei den E-Versionen nicht automatisch, bei den Base Version und Pro stoppt sich mit das manuelle Anheben des Saugfuß

# Nachhaltige Lösungen für den Umweltschutz



## WASSER



### FLR-FIMAP LONG RANGE

Verringert den Wasser- und Reinigungsmittelverbrauch pro Eingriff um bis zu 66%\*  
Das System recycelt die Reinigungslösung und erhöht dadurch die Reichweite: mehr m<sup>2</sup>  
Sauberkeit mit weniger Ressourcen



### FSS-FIMAP SOLUTION SAVER

Die Wasser- und Reinigungsmittelmenge wird separat dosiert,  
wodurch der Verbrauch um bis zu 50% verringert wird



### FWF-FIMAP WATER FLOW

Garantiert gleichmäßige Sauberkeit auf der gesamten Arbeitsbreite beim ersten  
Durchgang mit Optimierung der Reinigungslösung

## ENERGIE



### FES-FIMAP ENERGY SAVER

Verringert den Energieverbrauch um bis zu 35%

#### LED-TECHNOLOGIE

Bis zu 80% Energieeinsparung im Vergleich zu konventionellen Scheinwerfern.  
Die LED-Scheinwerfer sorgen für einen sehr niedrigen Energieverbrauch im Vergleich  
zu konventionellen Scheinwerfern, gewährleisten eine längere Nutzungsdauer  
und verbreiten ein dem natürlichen Licht ähnliches weißes Licht



## NOISE LEVELS



### FNC-FIMAP NOISE CANCELING

Verringert den Schalldruckpegel

\* Einsparung bei dreimaliger Wiederverwendung berechnet



### Wählen Sie Ihre Maschine



SCHEIBE VERSION  
mit 1 Scheibenbürste  
oder 1 Treibteller



SCHEIBE VERSION  
mit 2 Scheibenbürsten  
oder 2 Treibtellern



ROLLEN VERSION  
mit 2 Zylinderbürsten und  
Kehrgutbehälter für kleine  
Feststoffe



ORBITAL VERSION  
Mit Pad



LIGHT



MEDIUM



HEAVY



Bauen Sie sich Ihre eigene Maschine: Stellen Sie sich die für Ihre Bedürfnisse perfekte Kombination an Hilfsmitteln zusammen

Wählen Sie die Bedientafel



Basis



PRO

Softtouch-Steuerungen



PLUS



Touchscreen-Display

## ZUBEHÖR

PPL 0,3

PPL 0,9

PPL 0,6

Schleifend

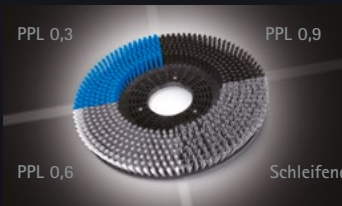

Verschiedene scheiben- oder zylinderförmige Bürsten aus PPL sind erhältlich: die Dicke variiert zwischen 0,3 und 0,9. Ideal für jede Schmutzart auf jedem Bodentyp.

Schleifbürsten:  
Ideal für die Grundreinigung auf Industrieflächen.



Pads  
SCHWARZ - Mit hoher Schleifkraft für eine schnelle und komplette Grundreinigung.  
GRÜN - Ideal zum Entfernen von Schmutz auf empfindlichen Oberflächen (Gummi oder Linoleum).  
ROT - Ideal zum Reinigen von empfindlichen oder behandelten Böden. Verleiht sofort Glanz.

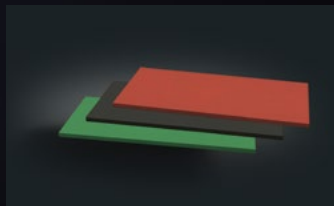

Hintere Saugfußgummis  
33 SHORE (PARA)  
Unterhaltsreinigung auf glatten Böden.  
40 SHORE (PARA)  
Für hartnäckigen Schmutz auf Böden mit Fugen.  
POLYURETHAN  
Für die Grundreinigung auf Industrieböden, auch mit breiten Fugen.





# SONDERAUSSTATTUNG UND ZUBEHÖR

## SONDERAUSSTATTUNG



Sauglanze



Pistole für die Reinigung der Tanks



FFF-FIMAP FAST FILL



FFM-FIMAP FLEET MANAGEMENT



Vordere LED-Fernscheinwerfer



FSS-FIMAP SOLUTION SAVER



Eingebautes Batterieladegerät



Tanks mit antibakterieller Beschichtung verhindern die Bildung von Bakterien und Schimmel



FLR-FIMAP LONG RANGE



Supersoft-Räder



Tanks aus recyceltem Kunststoff



AQUÆ<sup>®</sup>  
AQUÆ<sup>®</sup> + DS (Reinigungsmitteldosierer)  
AQUÆ<sup>®</sup> + DS + Reinigungspistole  
AQUÆ<sup>®</sup> + Reinigungspistole



Saugfußträger-Zubehör



E-Spray-haken

# SERIENMÄSSIGE UND AUF ANFRAGE ERHÄLTICHE AUSSTATTUNG

USER EXPERIENCE	SCHEIBE VERSION (1 BÜRSTE)				SCHEIBE VERSION (2 BÜRSTEN)				ROLLEN VERSION			ORBITAL VERSION		
	55 E	55 B/Bt	55 Bt Pro	55 Bt Plus	60 E	60 Bt	60 Bt Pro	60 Bt Plus	50 Bts	50 Bts Pro	50 Bts Plus	50 Bto	50 Bto Pro	50 Bto Plus
iD-Intelligent Drive:	-	-	-	•	-	-	-	•	-	-	•	-	-	•
- Hochauflösender 5"-Farb-Touchscreen	-	-	-	•	-	-	-	•	-	-	•	-	-	•
- Einloggen mit Passwort	-	-	-	•	-	-	-	•	-	-	•	-	-	•
- Zonenprogramme	-	•	•	•	-	-	•	•	-	•	•	-	•	•
- Geschwindigkeitskontrolle	-	-	•	•	-	-	•	•	-	•	•	-	•	•
- Eco Mode	•	•	•	•	•	•	•	•	•	•	•	•	•	•
- Power Mode	-	-	-	•	-	-	-	•	-	-	•	-	-	•
- Lernvideo	-	-	-	•	-	-	-	•	-	-	•	-	-	•
Bedientafel mit Softtouch-Steuerungen	-	-	•	-	-	-	•	-	-	•	-	-	•	-
<b>COMFORT</b>														
Stundenzähler	•	•	•	•	•	•	•	•	•	•	•	•	•	•
Füllstandsanzeige für Reinigungslösung	•	•	•	•	•	•	•	•	•	•	•	•	•	•
Kontrollleuchten Reservestand von Frischwasser	-	-	-	•	-	-	-	•	-	-	•	-	-	•
Batterieladegerät	-	o	o	o	-	o	o	o	o	o	o	o	o	o
Automatische Bürstenver-/entriegelung	-	-/•	•	•	-	-	-	-	-	-	-	-	-	-
Automatisches Bürstenkopf- und Saugfuß-Hebesystem	-	-	-	•	-	-	-	•	-	-	•	-	-	•
Automatisches Bürstenkopf-Hebesystem	-	-	-	•	-	-	-	•	-	-	•	-	-	•
Manuelles Bürstenkopf-Hebesystem	•	•	-	-	•	•	-	-	•	-	-	•	-	-
Manuelles Saugfuß-Hebesystem	•	•	•	-	•	•	•	-	•	•	-	•	•	-
Sauglanzen mit 3-stufigem Saugmotor	-	-	o	o	-	-	o	o	-	o	o	-	o	o
Tankreinigungspistolen	-	-	o	o	-	-	o	o	-	o	o	-	o	o
Zubehörregal	o	o	o	o	o	o	o	o	o	o	o	o	o	o
E-Spray-haken	o	o	o	o	o	o	o	o	o	o	o	o	o	o
FFF (Fimap Fast Fill)	-	-	o	o	-	-	o	o	-	o	o	-	o	o
Leiser Saugbetrieb	-	-	•	-	-	-	•	-	-	•	-	-	•	-
<b>PRODUKTIVITÄT</b>														
Einstellung der Reinigungslösung	-	-	•	•	-	-	•	•	-	•	•	-	•	•
3-stufige Druckeinstellung	-	-	-	•	-	-	-	•	-	-	•	-	-	•
Doppelter Druck	•	•	•	-	•	•	•	-	•	•	-	•	•	-
FFM (Fimap Fleet Management) mit SOS-Vorrichtung	-	o	o	o	-	o	o	o	o	o	o	o	o	o
Rahmen, Saugfuß und Saugfußanschluss aus Aluminium	•	•	•	•	•	•	•	•	•	•	•	•	•	•
Saugeinstellung	-	-	-	•	-	-	-	•	-	-	•	-	-	•
<b>SICHERHEIT</b>														
LED Fernscheinwerfer (vorne)	-	o	o	•	-	o	o	•	o	o	•	o	o	•
Emergency Stop	•	•	•	•	•	•	•	•	•	•	•	•	•	•
Supersoft-Räder	o	o	o	o	o	o	o	o	o	o	o	o	o	o
Elektrische Feststellbremse	-	-/•	•	•	-	•	•	•	•	•	•	•	•	•
Antibakterielle Tanks	o	o	o	o	o	o	o	o	o	o	o	o	o	o
<b>UMWELT</b>														
AQU/Æ®	-	-	o	o	-	-	o	o	-	-	-	-	-	-
AQU/Æ® + DS (DETERGENT DOSING SYSTEM)	-	-	o	o	-	-	o	o	-	-	-	-	-	-
AQU/Æ® + TANKREINIGUNGSPISTOLE	-	-	o	o	-	-	o	o	-	-	-	-	-	-
AQU/Æ® + DS + TANKREINIGUNGSPISTOLE	-	-	o	o	-	-	o	o	-	-	-	-	-	-
Tanks aus recyceltem Kunststoff	o	o	o	o	o	o	o	o	o	o	o	o	o	o
FSS (Fimap Solution Saver)	-	-	o	o	-	-	o	o	-	-	o	o	-	o
FLR (Fimap Long Range)	-	-	o	o	-	-	o	o	-	-	o	o	-	o
FNC (Fimap Noise Canceling)	•	•	-	-	•	•	-	-	•	-	-	•	-	-
FES (Fimap Energy Saver)	•	•	•	•	•	•	•	•	•	•	•	•	•	•
FWF (Fimap Water Flow)	-	-	-	-	•	•	•	•	-	-	-	-	-	-
Start&Stop	•	•	•	•	•	•	•	•	•	•	•	•	•	•

• STANDARD

o AUF ANFRAGE

- NICHT ERHÄLTlich

# ABMESSUNGEN UND TECHNISCHE DATEN

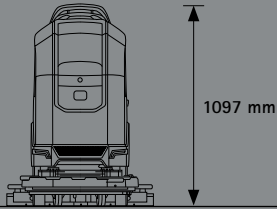

1097 mm

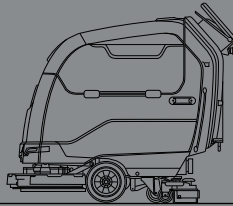

55 E/B/Bt: 1299 mm  
50 Bto: 1240 mm  
50 Bts: 1277 mm  
60 E/Bt: 1268 mm

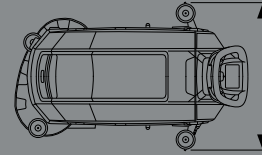

50 E/B/Bt/Bto: 712 mm  
50 Bts/60 E/Bt: 785 mm

TECHNISCHE DATEN – Maxima	SCHEIBE VERSION (1 BÜRSTE)				SCHEIBE VERSION (2 BÜRSTEN)				ROLLEN VERSION			ORBITAL VERSION			
	55 E	55 B/Bt	55 Bt Pro	55 Bt Plus	60 E	60 Bt	60 Bt Pro	60 Bt Plus	50 Bts	50 Bts Pro	50 Bts Plus	50 Bto	50 Bto Pro	50 Bto Plus	
Theoretische Produktivität	bis zu m <sup>2</sup> /h		-	-/2035	2035		-	2239		1776		1887			
Echte Produktivität	bis zu m <sup>2</sup> /h		1375				1513				1200		1275		
<b>WASCHGRUPPE</b>															
Arbeitsbreite	mm	550				605				480			510		
Bürstenmotoren	(Anz.) V/W	(1) 230/375	(1) 24/500		(2) 230/375	(2) 24/500		(2) 24/350			(1) 24/680				
Bürstenumdrehungen	Drehzahl	140							600			-			
Schwingungen	Anz/Min	-							2000			-			
Druck auf den Bürsten (min – med – max)	kg	21	21÷36	21÷45	27	26÷36	26÷45	25÷28	25÷35	28÷36	28÷45				
<b>TANK UND WIEDERAUFNAHME-SYSTEM</b>															
Reinigungsmitteltank	l	60													
Schmutzwassertank	l	65													
Saugmotor	V/W	230/450	24/422		230/450	24/422									
Saugunterdruck	mbar	123	121		123	121									
3-stufiger Saugmotor (für Sauglanzen)	V/W	-	24/680		-	24/680		-	24/680		-	24/680			
Saugunterdruck (3-stufiger Saugmotor)	mbar	-	181		-	181		-	181		-	181			
Fassungsvermögen des Reinigungsmittel tanks (FSS)	l	-	3		-	3		-	3		-	3			
Maximales Volumen des Kehrgutbehälters	l	-							3,6			-	-	-	
<b>BATTERIEN</b>															
Versorgung/Antrieb	V/Hz	230/50	24/semi aut./aut.	24/aut.	230/50	24/aut.									
Batterien	(Anz.) V/Ah C5	-	(2) 12/105 GEL (2) 12/110 WET		-	(2) 12/105 GEL (2) 12/110 WET									
Reichweite Batterie*	bis zu h	-	4,6/3,9	3,2	-	3,4	3,2	2,8	2,2	3	3,2				
<b>FÖRDERUNGSSYSTEM</b>															
Maximale Vorwärtsgeschwindigkeit im Betrieb	km/h	3,5							3,5						
Maximale Übertragungsgeschwindigkeit	km/h	3,5	3,5/4,9	4,9	3,5	4,9									
Antriebsmotor	V/W	-	(1) 24/150		-	(1) 24/150									
<b>ABMESSUNGEN</b>															
Abmessungen der Maschine (L x H x B)	mm	1299 1097 558				1268 1097 641				1277 1097 567			1240 1097 547		
Breite des Saugfußes	mm	712				785				712			712		
Maschinengewicht leer ohne Batterie	kg	100	105/112	105	110	122	129	122	129	119	122				
Maschinengewicht leer mit Batterie	kg	-	183/190	183	-	200	207	200	207	197	200				
Maschinengewicht im Betrieb (GVW)	kg	154	239/246	247	164	256	271	260	275	253	264				
Schallpegel (ISO 11201)	dB (A)	66,8													
Schallpegel (ISO 11201) - Eco Mode	dB (A)	60,2													

\* Autonomie kalkuliert nach einem kontinuierlichen Arbeitszyklus



# LEISTUNGEN

## BERATUNG UND ENTWICKLUNG



Wir stellen Ihnen unsere Erfahrung zur Verfügung, um Ihnen zu helfen, das ideale Reinigungsprojekt für Sie zu realisieren. Wir bieten Ihnen die besten Lösungen zur Verringerung Ihrer Kosten und zur Wertsteigerung Ihrer Dienstleistung.

## PROGRAMMIERUNG



Wir unterstützen Sie bei der Planung der Maschinen, damit sie genau den Reinigungsbedürfnissen Ihrer Baustellen entsprechen. So können Sie Ihre Kosten und Ergebnisse kontrollieren.

## VERTRAGSWERKSTÄTTEN-NETZWERK



Das autorisierte Werkstättennetz von Fimap erstreckt sich weltweit. Sie können sich auf die Kompetenz und den zeitlichen Einsatz unserer Techniker verlassen, wo auch immer Sie tätig sind.

## KONFIGURATION



Ihre Tätigkeit ist einzigartig, um Ihr Bestes zu geben benötigen Sie eine maßgeschneiderte Flotte. Wir unterstützen Sie bei der Auswahl der geeignetsten Konfigurationen, um die spezifischen Eigenschaften Ihrer Baustellen optimal abzudecken. So können Sie Ihre Prozesse optimieren und die Kosten senken.

## SCHULUNGSKURSE



Mit unserer Ausbildungsstätte Fimap Academy bieten wir Schulungen auf allen Stufen, von der Verwendung der Maschinen und Technologien bis zur Verwaltung der Baustellen und Ausschreibungen, damit Ihre Dienstleistung wirklich wettbewerbsfähig ist.

## WARTUNG UND REPARATUR



Mit den Wartungspaketen helfen wir Ihnen Ihre Dienstleistung ohne Unterbrechungen erbringen zu können. Unsere Techniker kontrollieren regelmäßig den Zustand Ihrer Maschinen und greifen schnell und effizient ein, wenn sie es brauchen.

## FINANZLÖSUNGEN



Ihnen stehen mehrere Möglichkeiten zur Verfügung, die Flotte in Anspruch zu nehmen. Wir beraten Sie kompetent bei der Auswahl der geeigneten Finanzlösung für Ihr Geschäft, mit der Sie die ganze Qualität von Fimap zu den Bedingungen zu nutzen können, die für Sie am günstigsten sind.

## DIGITALE STEUERUNG IHRER FLOTTE



Mit Fimap Fleet Management entgeht nichts Ihrer Kontrolle. Sie haben eine klare Übersicht über Ihre Dienstleistung und können die Verbesserungsbereiche aufgrund echter Daten ermitteln, die über die App My.Machine oder das FFM-Portal stets abrufbar und zugänglich sind.

## ORIGINALERSATZTEILE



Geben Sie sich nicht mit weniger zufrieden, wählen Sie die Zuverlässigkeit der Fimap Originalersatzteile. Sie wurden gemeinsam mit den Maschinen geplant, deshalb passen sie sich perfekt an und sorgen für höchste Leistungsqualität.

## DIE ZERTIFIZIERUNGEN



## ANERKENNUNGEN



Für weitere Informationen oder für eine Vorführung kontaktieren Sie bitte den Fimap Händler Ihres Vertrauens



FIMAP spa - Via Invalidi del Lavoro, 1 - 37059 S. Maria di Zevio - Verona - Italy - Tel. +39 045 6060411 - E-mail: contact@fimap.com

