



 **FIMAP**<sup>®</sup>



MM9

Willkommen in der Dimension der Sauberkeit 4.0!



MMG

QUALITÄT

# MMg

Die Qualität, die Sie mit Ihren eigenen Augen sehen können:  
Genießen Sie die Formen eines Designs, das jedes einzelne Detail zur  
Geltung bringt

**PLUS**

Die klar definierten Linien des Frontteils verleihen der Maschine einen starken Charakter und vermitteln ein Gefühl von einzigartiger Robustheit.

Die elegante, dreidimensionale untere Verkleidung ist langgestreckt und wird an den Seiten durch zwei LED-Scheinwerfer begrenzt, die dem Ganzen eine starke Ausdruckskraft verleihen.



# MMg

# QUALITÄT

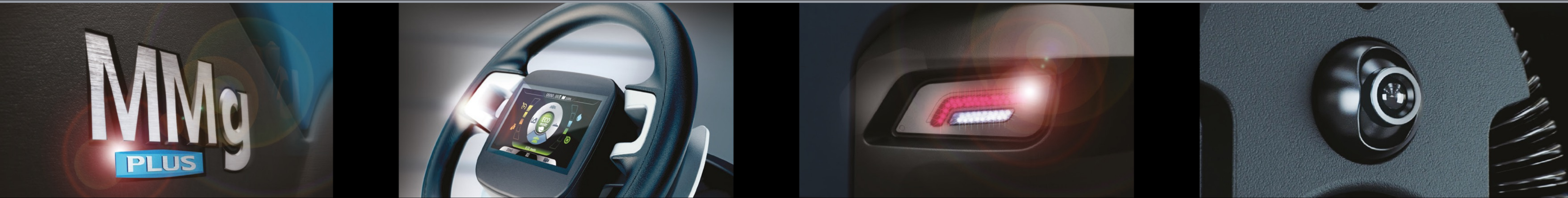

Die stromlinienförmigen Profile, die die Maschine durchziehen, vermitteln den Eindruck von Dynamik und bringen das erlesene Design und die Liebe zum Detail zur Geltung.

Die sorgfältige Auswahl der Materialien und ihr umsichtiger Gebrauch sind das perfekte Zusammenspiel, um eine Maschine mit großartiger Optik zu produzieren, aus der die gesamte Qualität ihres Wesens durchscheint.



MMG

DESIGN

# DESIGN

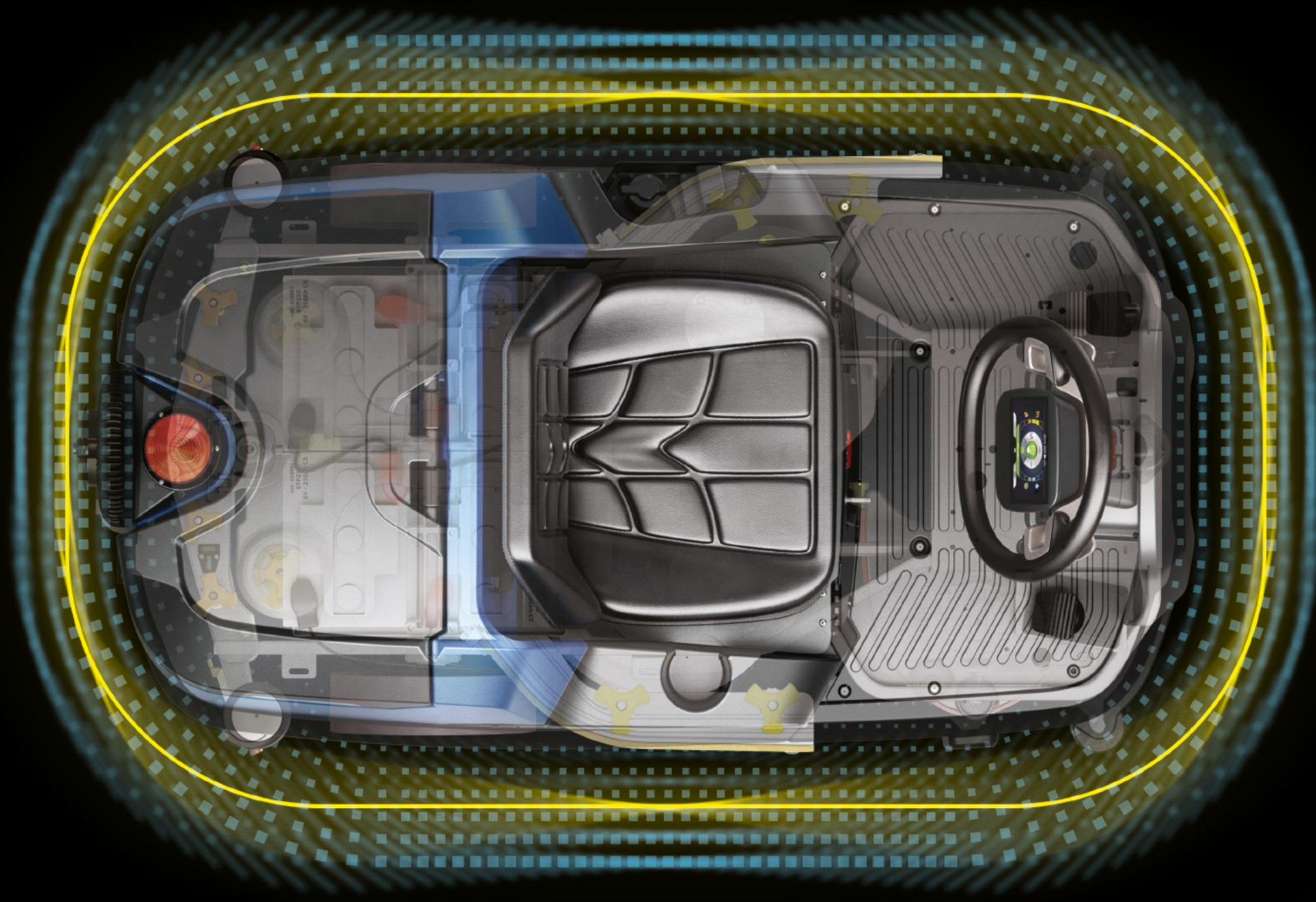

Die gesamte Außenstruktur besteht aus hochdichtem Polyethylen, ein solides und robustes Material

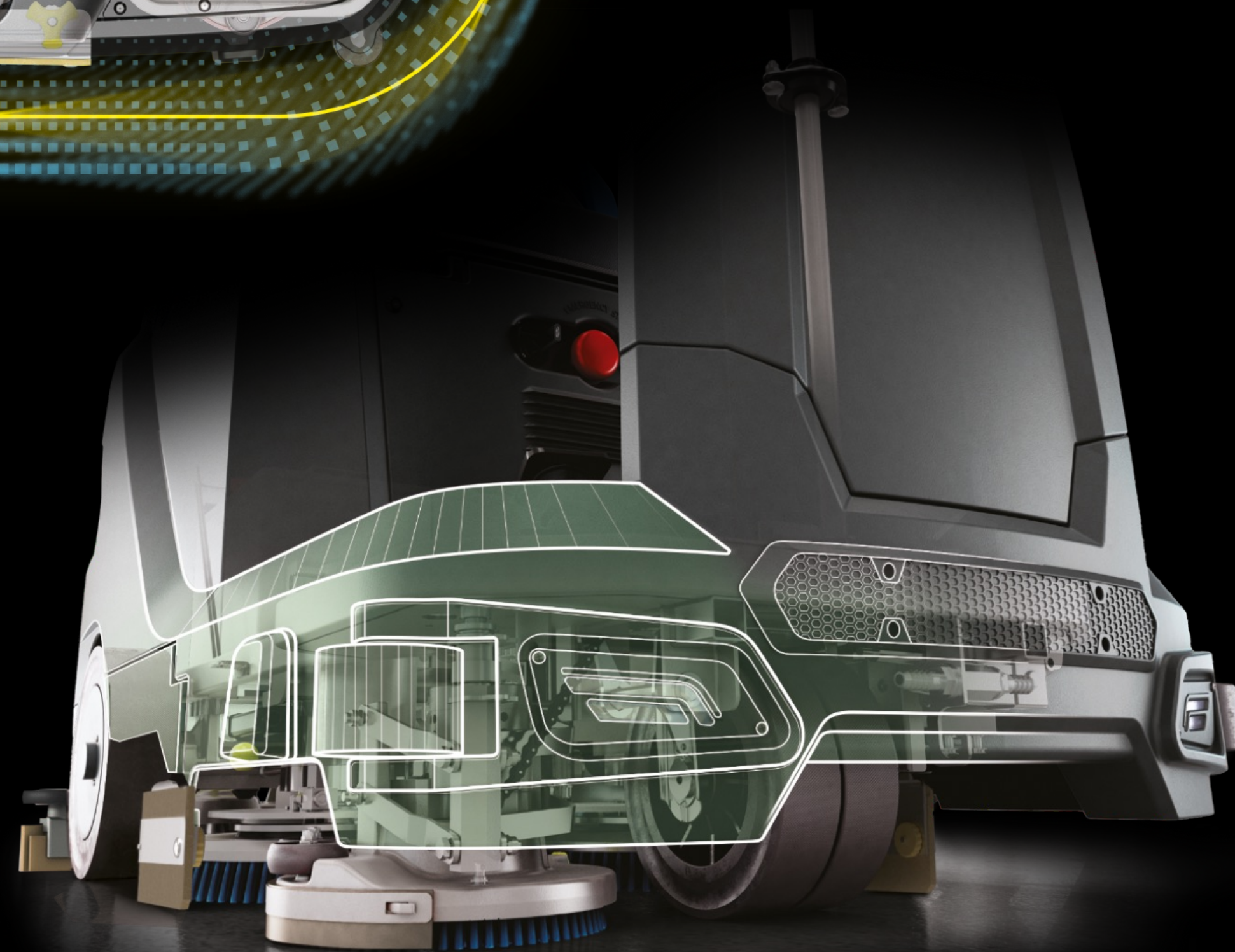

Eventuelle Einwirkungen, die während der Arbeit vorkommen können, werden von den eingebauten Stoßdämpferrollen gänzlich absorbiert

# MMg DESIGN

Der tiefliegende Schwerpunkt sorgt für eine ausgezeichnete Stabilität beim Arbeiten und Überstellen, auch in Kurvenlage oder beim Überwinden von Rampen



Die geringe Höhe erleichtert den Zugang zu den Tanks für eine bequemere und einfachere Wartung





MMG

KOMFORT

# KOMFORT

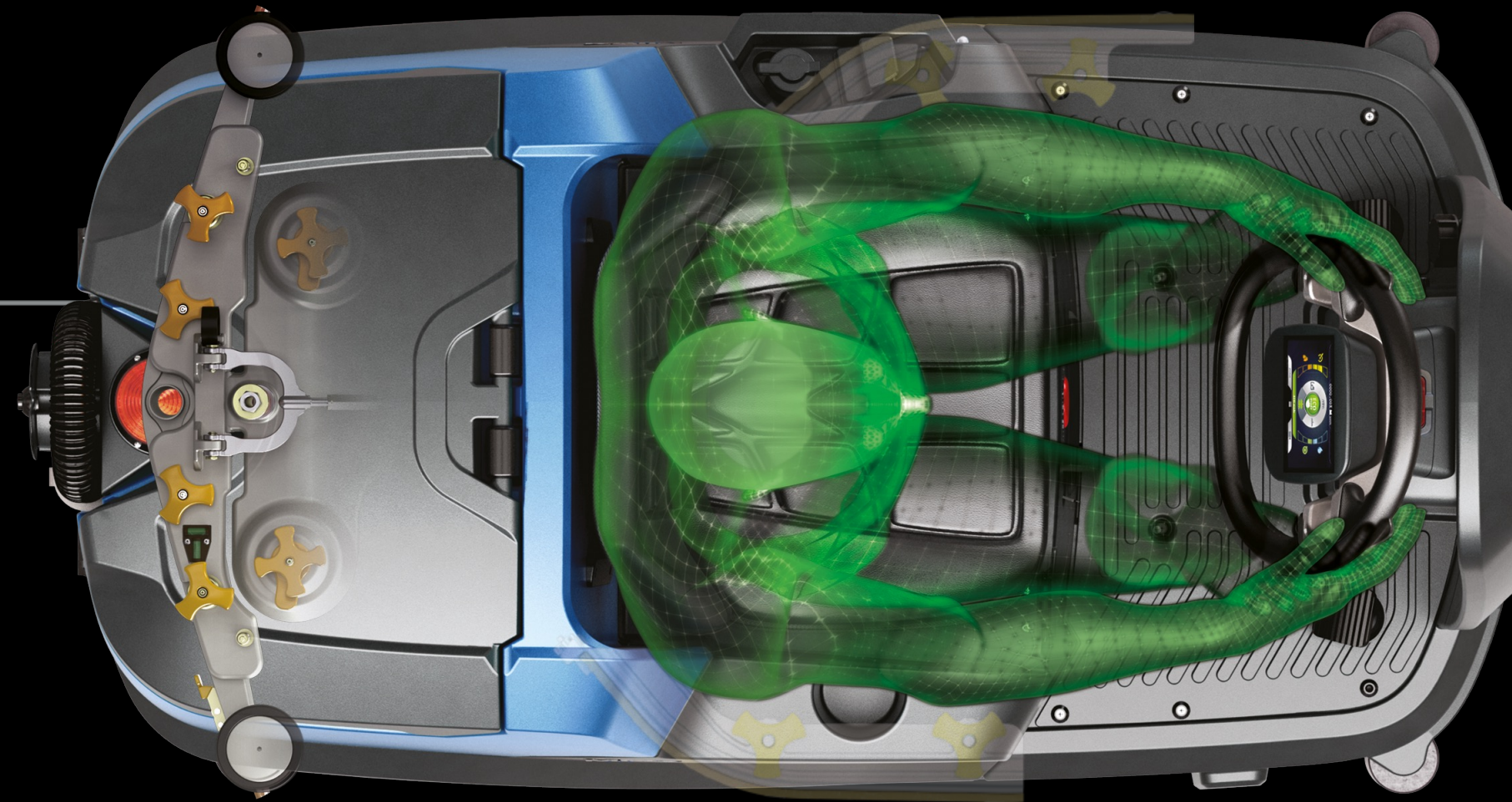

Der aus einem weichen Material bestehende, nach vor und zurück verstellbare Sitz ist ergonomisch geformt, wodurch der Rücken entlastet wird. Der Bediener kann entspannt mehrere Stunden lang arbeiten ohne zu ermüden



Die FNC- und Eco-Mode-Technologie sorgen für einen leisen Betrieb der MMg, zum Wohl der Gesundheit des Bedieners und der im Raum anwesenden Personen

# MMg

# KOMFORT



DIE SEITLICHEN SCHAUFELN  
erhöhen die Kontrolle über die Maschine  
und gewährleisten ein bequemes und sicheres Fahren

# MMg

# KOMFORT

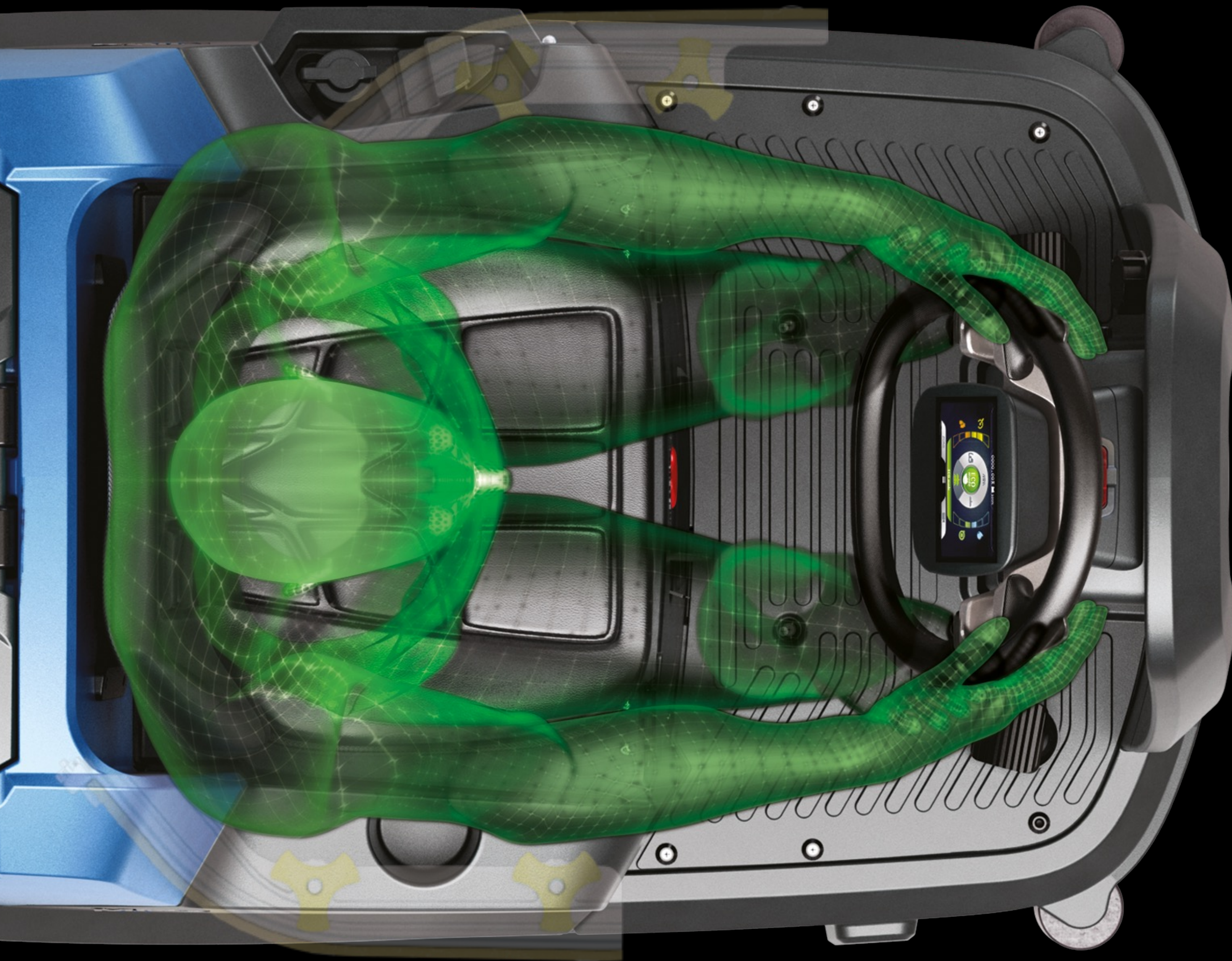

Der Aufbau des Frontteils sorgt für maximale Beinfreiheit und bringt den Lenker zum Bediener, wodurch er sich bequemer benutzen lässt

# MMg

## KOMFORT

Der Fußraum bietet eine optimale Abstützfläche und ist trotz der kompakten Abmessungen der Maschine sehr geräumig



Das tiefergelegene Trittbrett ermöglicht den mühelosen Zugang zum Fahrersitz von beiden Seiten

# KOMFORT

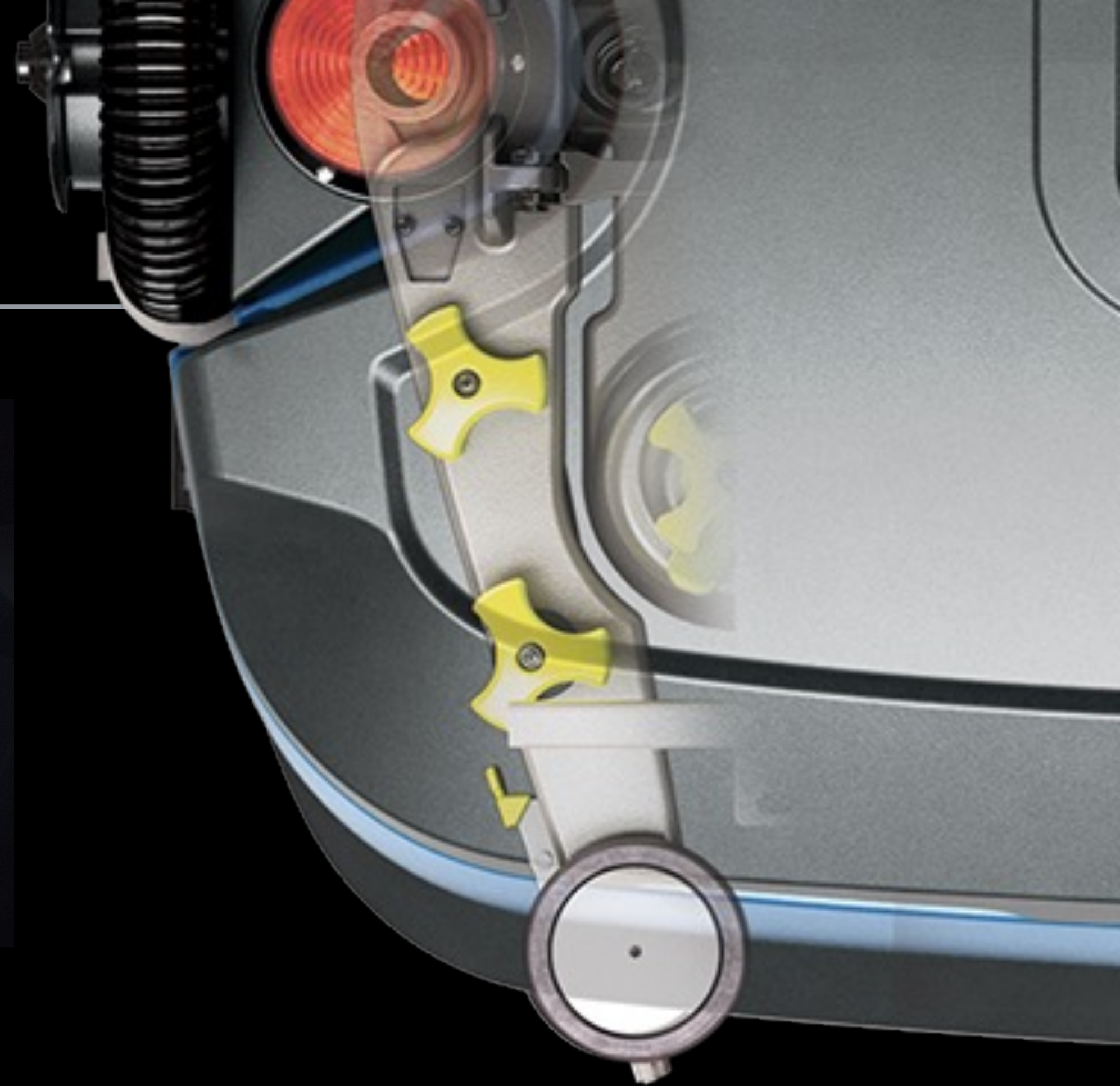
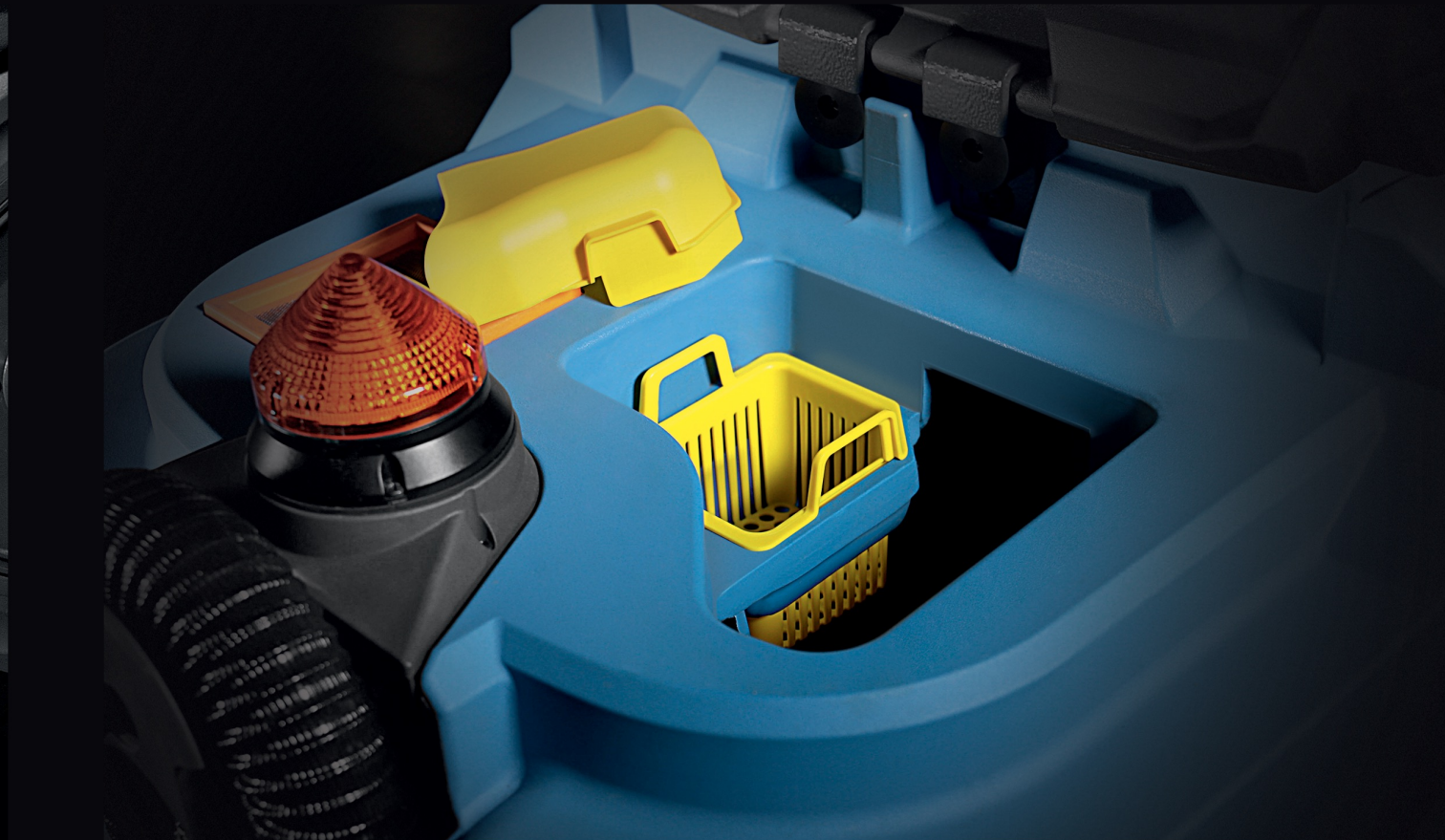

## ● GELBER FARBCODE

Die Teile, die am Ende der Arbeitsschicht regelmäßig gereinigt werden müssen, sind gelb gekennzeichnet, um Zeit zu sparen und die Scheuersaugmaschine stets in optimalem Zustand zu erhalten

# MMg

# KOMFORT

## SERVICE-BELEUCHTUNG



Das exklusive Servicebeleuchtungspaket verbessert die Sicht auf jene Teile, die vom Bediener kontrolliert werden müssten, indem die betroffenen Teile mit LED-Leuchten ausgeleuchtet werden



MMg

PRODUKTIVITÄT



# PRODUKTIVITÄT



Wenn mehr Schrubbkraft erforderlich ist, kann Power Mode aktiviert werden, das den Durchsatz der Reinigungslösung, den Druck und die Saugkraft so lange erhöht, wie erforderlich ist, um hartnäckigen Schmutz zu beseitigen

# MMg

# PRODUKTIVITÄT

## HINTERE KAMERA

Zum Ablesen der  
Reinigungsleistung am Display,  
ohne den Blick von der  
Fahrtrichtung abwenden  
zu müssen



# MMg

# PRODUKTIVITÄT

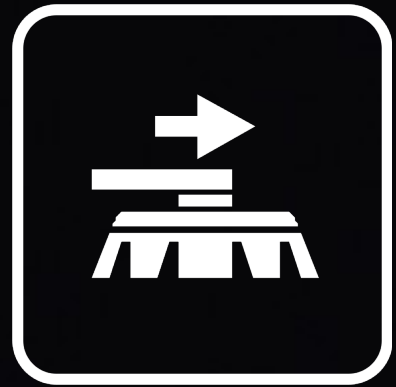

## **NOCH MEHR PRODUKTIVITÄT MIT DER SEITENBÜRSTE**

Die dritte Bürste fährt seitlich aus, um das Reinigen entlang von Wänden oder Regalen zu erleichtern und erhöht damit die Produktivität um bis zu 15%



# PRODUKTIVITÄT



## ZONENPROGRAMME

Um stets die gewünschten Reinigungsstandards zu erreichen und Manipulationen zu vermeiden, kann der Werkstattleiter verschiedene Umgebungsarten einspeichern und ihnen unterschiedliche Reinigungsparameter zuordnen. Der Bediener muss nur den Bereich auswählen, den er reinigen will, um eine bereits richtig voreingestellte Arbeitskonfiguration zu erhalten

# MMg

# PRODUKTIVITÄT

## **LEICHTE LENKUNG FÜR EIN BEQUEMERES FAHREN**

Das doppelte Antriebsrad verringert den spezifischen Druck auf den Boden und macht das Lenken weicher. Es erhöht die Handlichkeit und vermeidet Spurenbildung am Boden, auch auf empfindlichen Flächen



# MMg

# PRODUKTIVITÄT

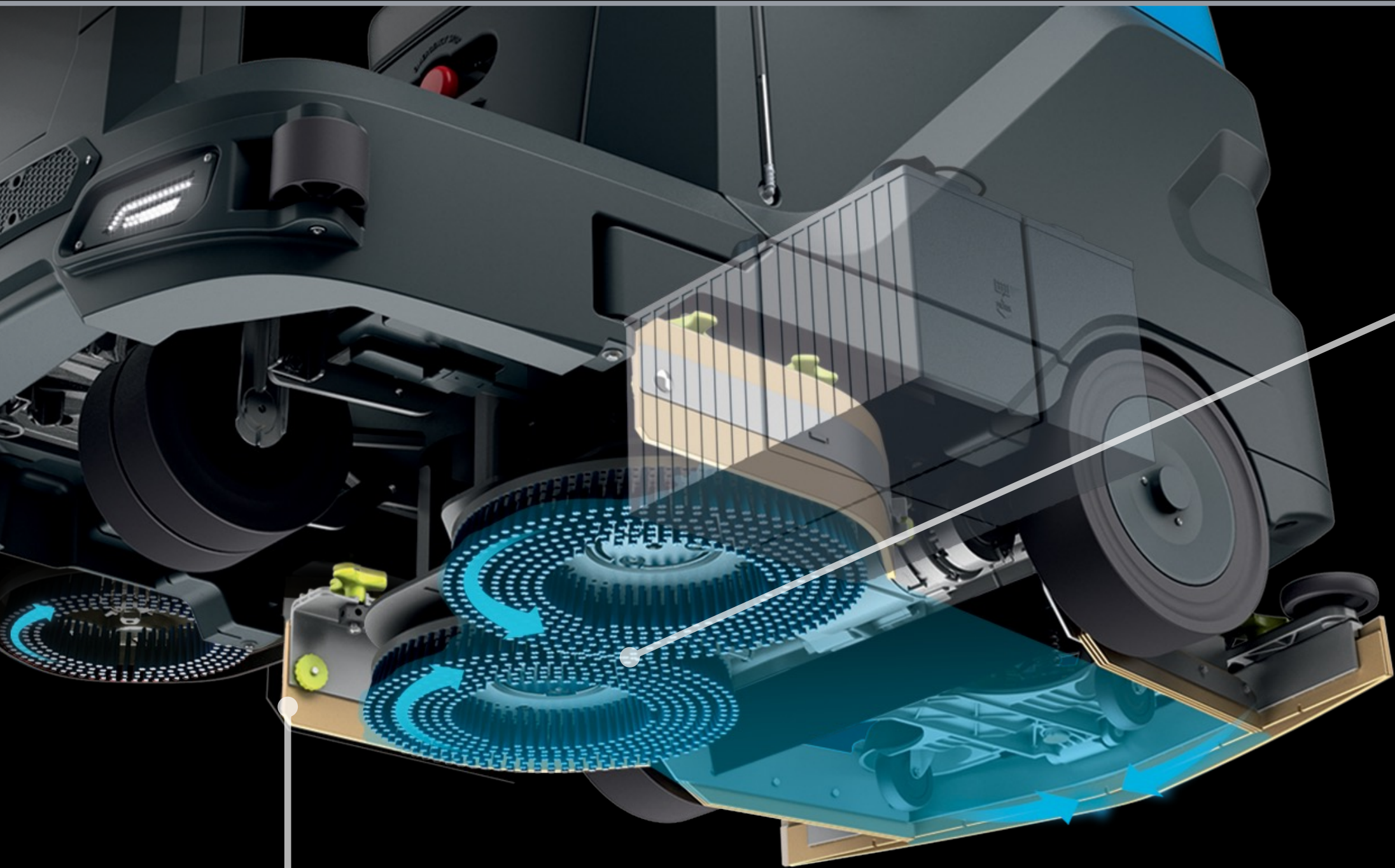

## Bis zu 100 kg Druck

Durch den Druck auf die Bürsten, der bis zu 100 kg erhöht werden kann, lässt sich auch der hartnäckigste Schmutz bekämpfen

## Seiten Spritzschutz

Um die Trocknungsleistung in Kurve zu erhöhen

## Schnelle Eingriffe, so sparen Sie Zeit

Bis zu 6 km/h Arbeitsgeschwindigkeit und bis zu 8 km/h beim Überstellen

# MMg

# PRODUKTIVITÄT



### 3-stufiger Saugmotor

Wirksames Saugsystem, das den Boden sofort trocknet und damit jede Rutschgefahr beseitigt

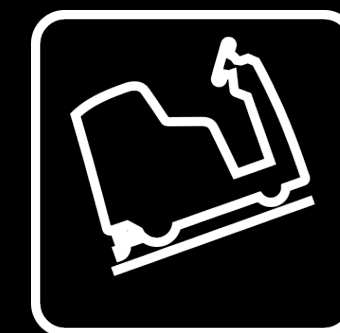

### Überraschende Leistungskraft in jeder Situation

MMg kann Rampen mit einer Steigung bis zu 18%\* überwinden. Dank der speziellen elektronischen Steuerung ist die Maschine in der Lage, die Leistung zu dosieren und Rampen in einer flüssigen Bewegung, ohne zu Stocken und ohne Krafteinbuße zu bewältigen

\* Rampe des Lieferwagens bei Leergewicht

# MMg

# PRODUKTIVITÄT

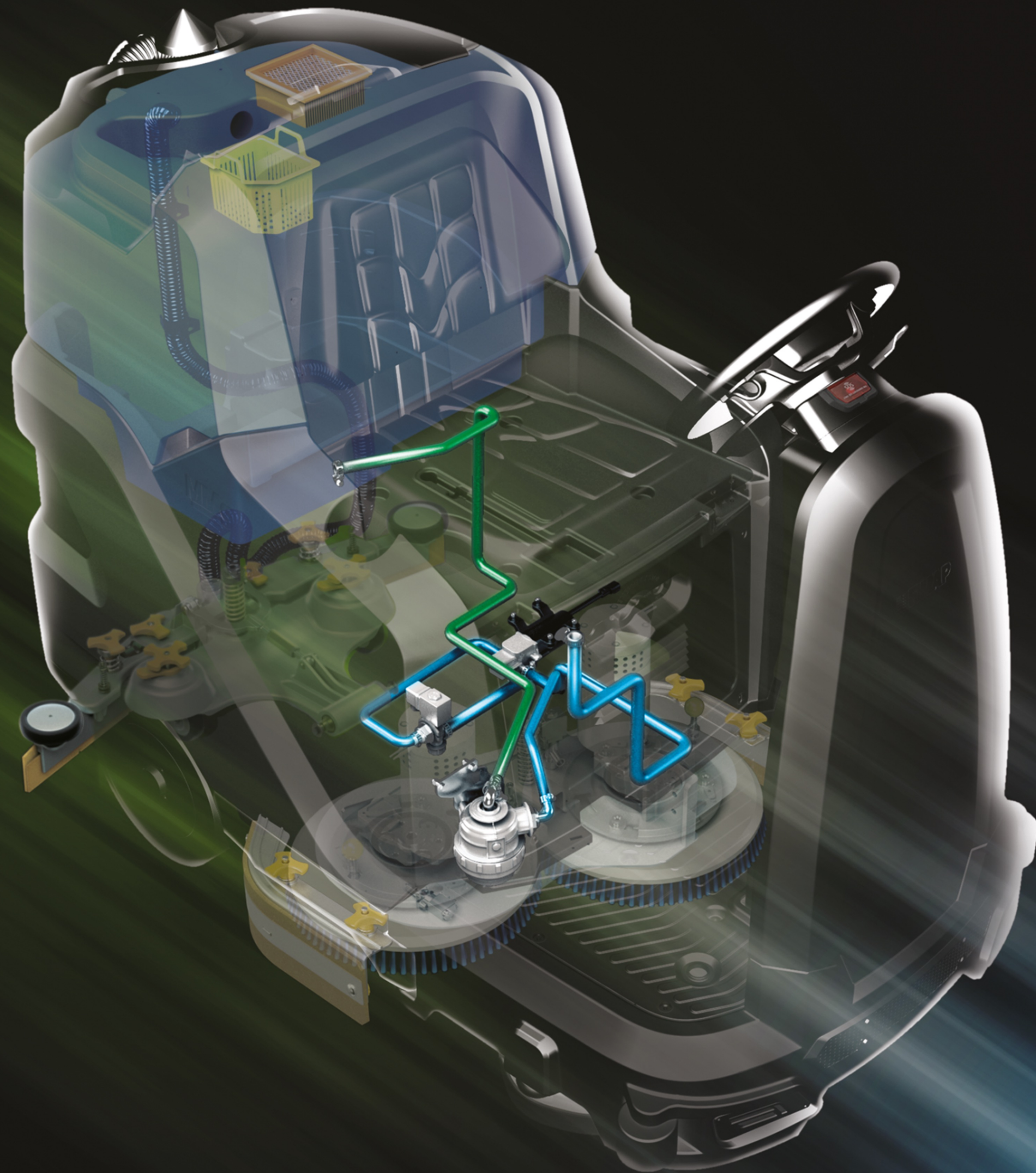

**FLR-FIMAP LONG RANGE**

Bis zu 70% mehr  
Produktivität

**Große Reichweite**

Mehr als 4 Stunden Arbeitszeit  
ohne Zwischenstopp



### **Kehrt, schrubbt, trocknet und desinfiziert in einem einzigen Arbeitsgang**

**Für eine desinfizierte Umgebung muss die Reinigung mit einer Desinfektionstätigkeit kombiniert werden. Nachdem sowohl leichter Schmutz wie Staub und feste Rückstände als auch anhaftender Schmutz entfernt wurden, müssen die Oberflächen einer Behandlung unterzogen werden, die durch den Einsatz spezieller Lösungen das Vorhandensein von Krankheitserregern verringert.**

**Der Großteil der Desinfektionstätigkeiten wird heute manuell ausgeführt, selbst auf großen Flächen, was mit sehr hohen Kosten verbunden ist.**

**Die Mechanisierung dieses Vorgangs ist essentiell, damit er methodisch und regelmäßig ausgeführt werden kann. Die Verbindung mit der Reinigungstätigkeit, um zwei Tätigkeiten gleichzeitig auszuführen, bringt wirklich außergewöhnliche Vorteile hinsichtlich Zeit und Kosten.**

**Die gleichzeitige Ausführung von Reinigen und Desinfizieren ist nun mit einer Disinfector Scheuersaugmaschine möglich.**

**MMg in Disinfector-Ausführung ermöglicht die Bodenreinigung und die gleichzeitige Desinfizierung sowohl der Böden als auch der umgebenden vertikalen Flächen in einem einzigen Durchgang.**

# MMg

# DISINFECTOR

## Kehrt, schrubbt, trocknet und desinfiziert in einem einzigen Arbeitsgang

Dies bewirkt eine beträchtliche Einsparung von Kosten, Zeit und Personal, die bei großen Flächen, auf denen die Rolle Version der MMg Disinfector zum Einsatz kommt, noch signifikanter wird. So erreicht man sogar 4 Tätigkeiten in einem einzigen Durchgang:

1. KEHREN
2. SCHRUBBEN
3. TROCKNEN
4. DESINFIZIEREN



*Für eine wirksame Desinfektion, die Gebrauchsanweisungen des Herstellers der verwendeten Desinfektionslösung befolgen*

### DIE ELEKTROSTATISCHE TECHNOLOGIE

Die Zerstäubung macht sich die Vorteile der elektrostatischen Technologie zunutze.

Die elektrostatische Ladung bewirkt, dass sich die Teilchen der Flüssigkeit gegenseitig abstoßen und somit einen konstanten Abstand voneinander beibehalten, wodurch eine gleichmäßige Verteilung erfolgt. Darüber hinaus werden sie von den Oberflächen, auf die sie gesprüht werden, angezogen. Dies gewährleistet eine komplette Abdeckung, auf jeder Seite eines Gegenstands, ohne Lücken zu hinterlassen.

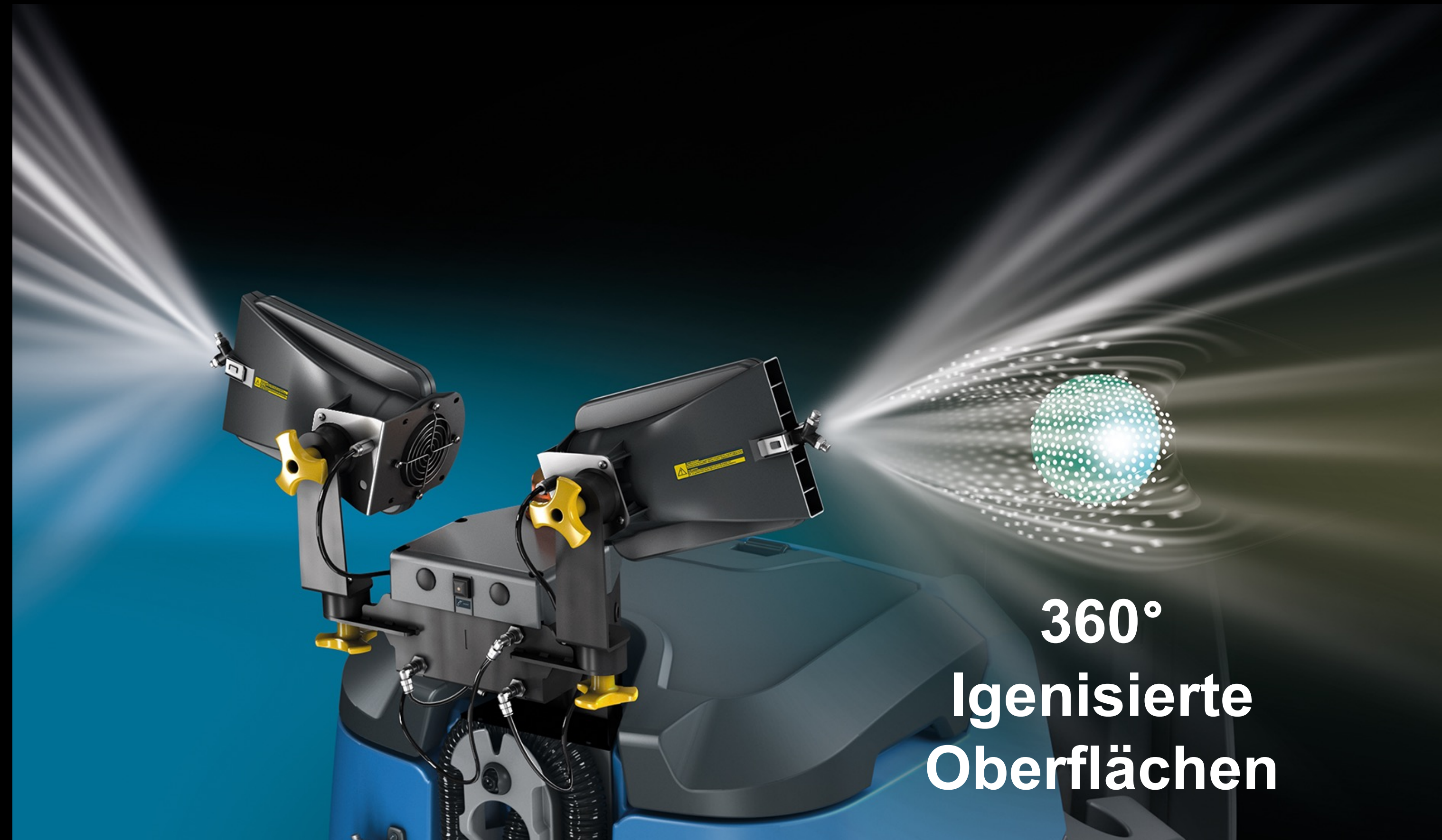

**360°  
Igenisierte  
Oberflächen**

## DIE ELEKTROSTATISCHE TECHNOLOGIE

**DIE LÖSUNG WIRD BIS ZU 3 METER WEIT VERSPRÜHT**

Während die Scheuersaugmaschine ihre normale Reinigungstätigkeit ausführt, wird die Desinfektionslösung von Düsengruppen oberhalb des Tanks versprüht und dann durch die Kraft zweier Turbinen bis zu 3 Meter weit und hoch transportiert. Eine weitere Düsengruppe befindet sich an der hinteren Basis der Maschine und ist nur für den Boden bestimmt.

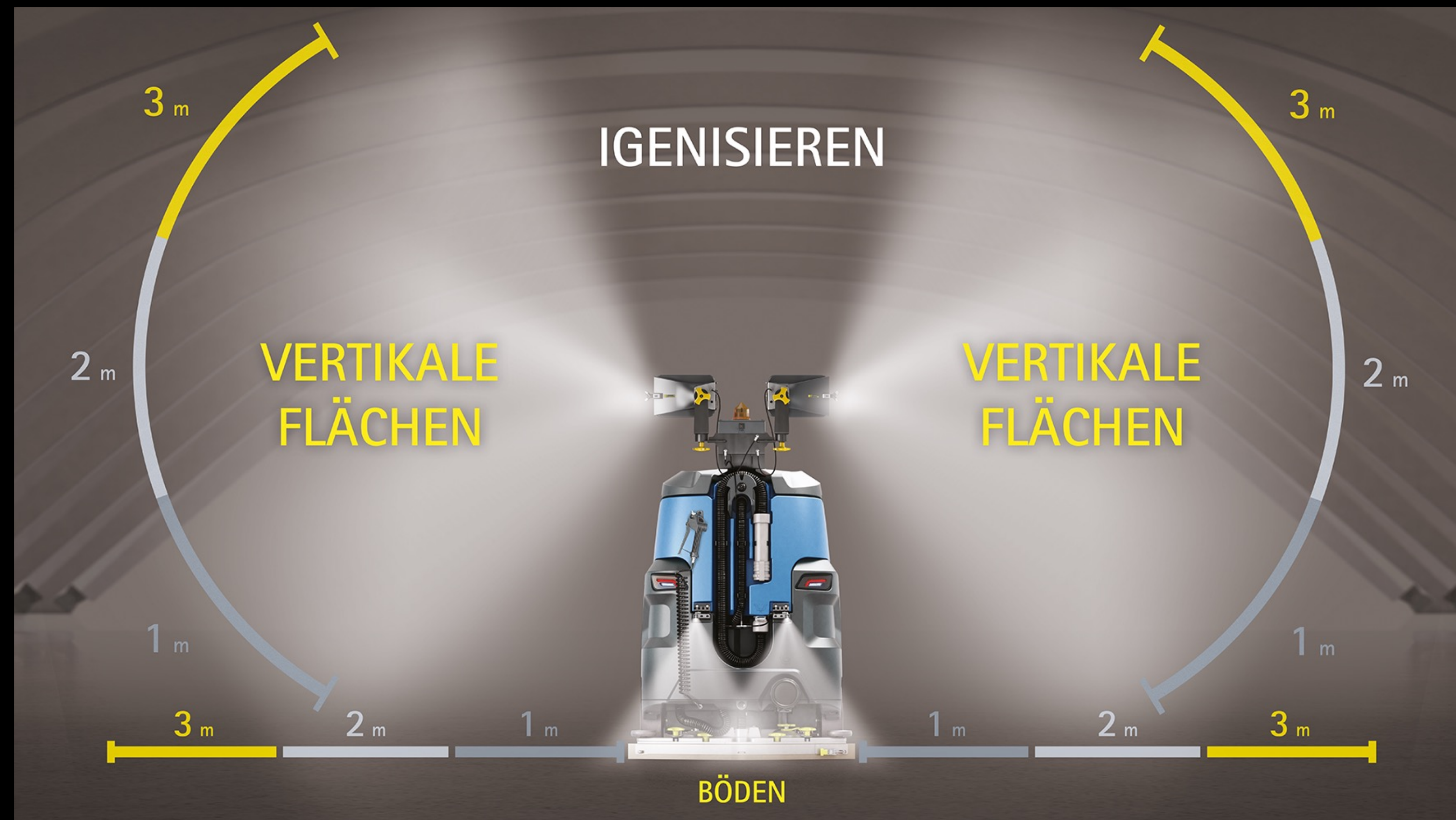

### AUSRICHTBARE SPRÜHVORRICHTUNGEN

Der Strahl kann entsprechend den Anforderungen des Einsatzorts ausgerichtet werden. Dazu können die Turbinen um 180° von oben nach unten und um 180° von rechts nach links gedreht werden.

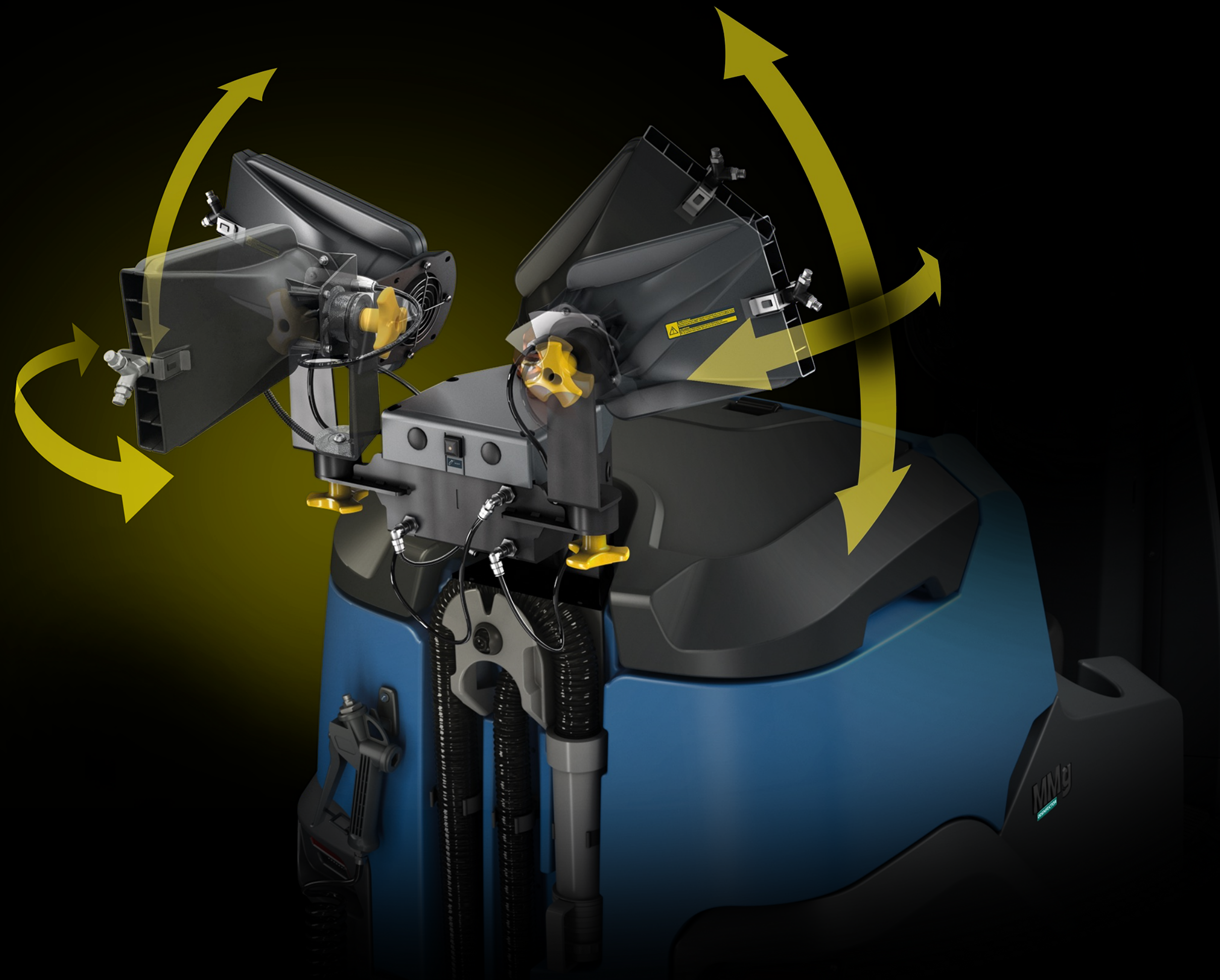



### GETRENNTE AKTIVIERUNG DER DÜSEN: RECHTS UND LINKS

Es ist möglich, die Verteilung nur auf einer Seite oder auf der anderen zu aktivieren, ganz entsprechend den Anforderungen der Umgebung, die desinfiziert wird.



### GETRENNTE AKTIVIERUNG DER DÜSEN: OBEN UND UNTEN

Auch die oberen und unteren Düsen sind unabhängig und ermöglichen, die Tätigkeit der Umgebungsstruktur anzupassen und keine Lösung zu verschwenden.

### DESINFEKTIONSPISTOLE

Die Pistole ermöglicht es, die Maschine am Ende der Schicht mit der Lösung aus dem dafür vorgesehenen Tank zu desinfizieren. Bei der Wartung kann der Bediener die Desinfektionslösung ins Innere der Tanks, auf den Bereich der Bürsten und des Saugfußes und auf Kontaktflächen wie den Lenker, das Instrumentenbrett und den Sitz sprühen.

TECHNISCHE DATEN		MMg Disinfector
Desinfektionslösungstank	l	10
Untere Düsen	(n.)	(2)
Obere Düsen	(n.)	(4)
Lösungsdurchsatz der unteren Düsen	l/min	0,245
Lösungsdurchsatz der oberen Düsen	l/min	0,465
Gesamtdurchsatz	l/min	0,711
Reichweite mit unteren Düsen	min	40
Reichweite mit oberen Düsen	min	21
Gesamtreichweite	min	14
Abmessungen der Maschine (L x H x B) (min-max)	mm	1690 x 1485 x 881
Abmessungen der Tropfen	µm	100



MMG

SICHERHEIT



## Die Sicherheit ist ein wichtiger Faktor

MMg sieht eine Reihe von Sicherheitssystemen vor, die dazu beitragen stets alles unter Kontrolle zu haben, um unbeschwert arbeiten zu können

### KOLLISIONSSCHUTZ-SYSTEM



Das Kollisionsschutzsystem erkennt Hindernisse beim Rückwärtsfahren, damit der Bediener vollkommen sicher arbeiten kann und die Maschine geschützt ist



# MMg

# SICHERHEIT

## HINTERE KAMERA



Erleichtert das Rückwärtsfahren durch Erkennen eventueller Hindernisse



## EMERGENCY STOP



Mit nur einem Tastendruck kommt die Maschine sofort zum Stillstand

## SOS-VORRICHTUNG



Verringert die Eingriffszeit im Störfall. Mit der roten Taste wird eine Kundendienstanforderung via Sms übermittelt, wodurch die Wartezeiten verringert werden

## BEDIENELEMENTE AM LENKER



Sie erhöhen die Kontrolle über die Reinigungsarbeit und bewirken eine sichere Benutzung der Maschine, denn der Bediener kann ohne jegliche Ablenkung den Blick stets in Fahrtrichtung halten

## LED-SCHEINWERFER



Die vorderen und hinteren LED-Scheinwerfer gewährleisten maximale Sicherheit beim Arbeiten unter jeglichen Bedingungen

### HINTERE SCHEINWERFER

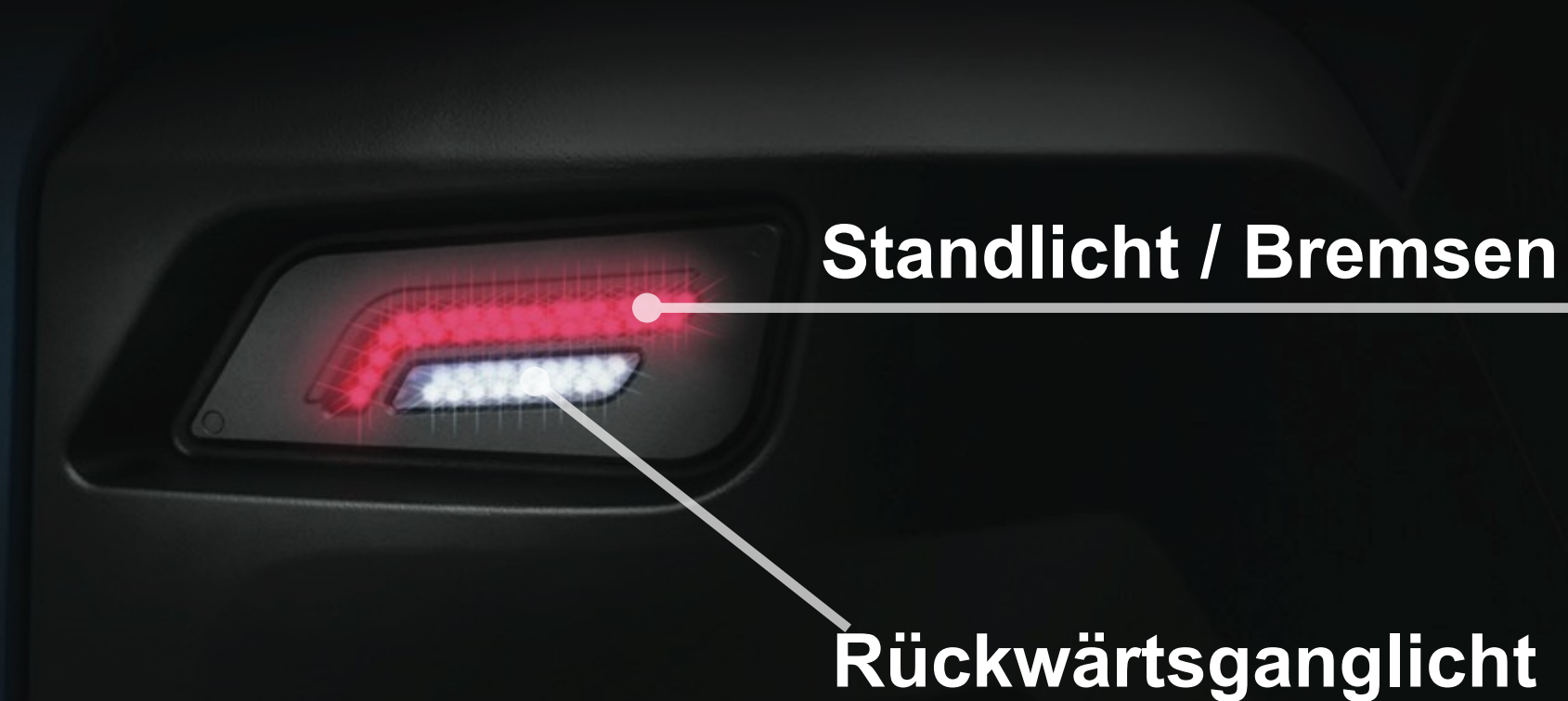

### FRONTSCH EINWERFER



**Die Technologien,  
die Reinigungsarbeiten immer sicherer machen**

## **ESC – ELEKTRONISCHE STABILITÄTSKONTROLLE**



Verringert automatisch die Geschwindigkeit in Kurvenlage ohne bremsen zu müssen

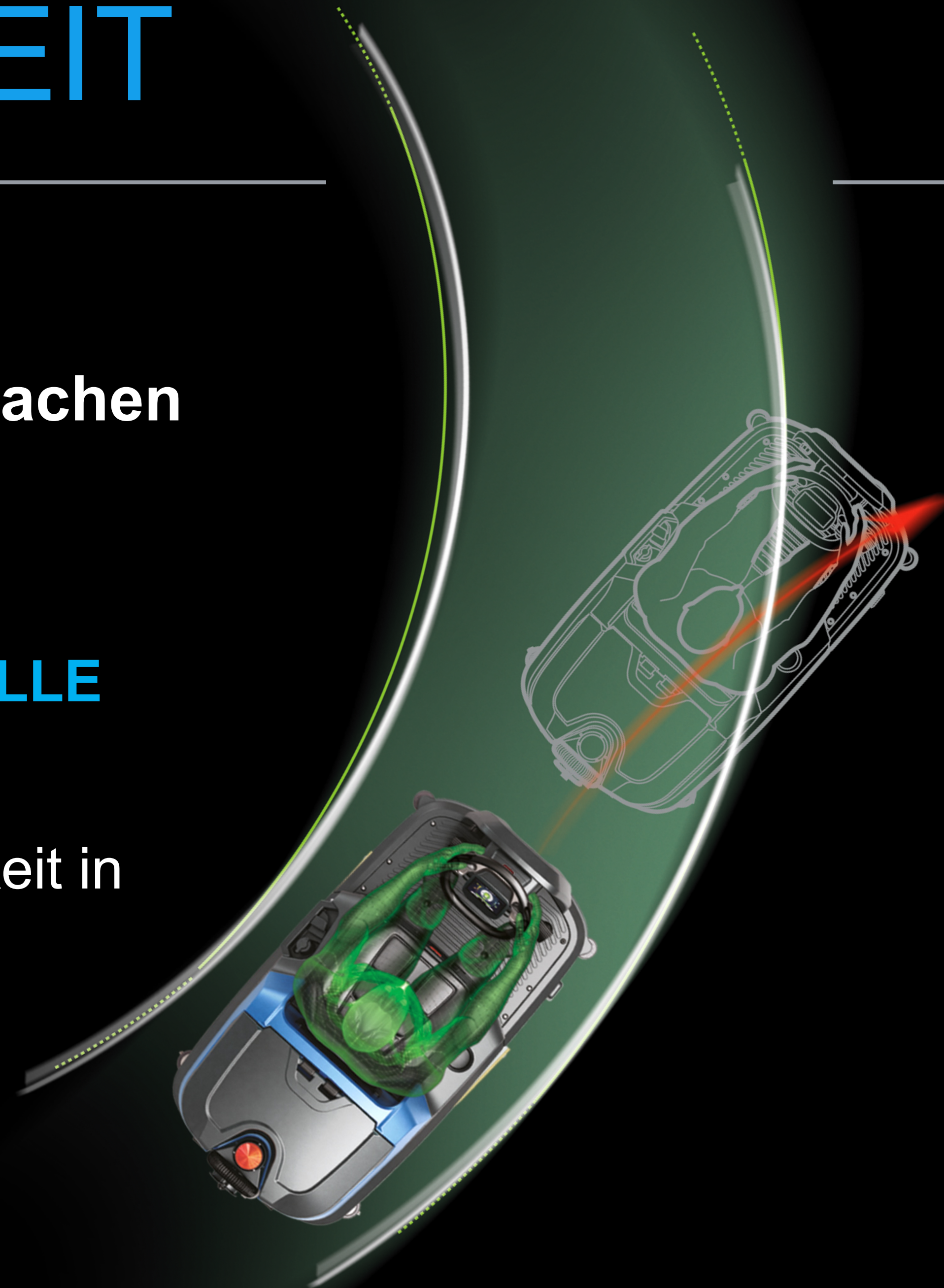

## DESCENT CONTROL



Konstante Beibehaltung der Geschwindigkeit beim Abwärtsfahren, wodurch abrupte Beschleunigungen bedingt durch die Schwerkraft vermieden werden

## STOP&GO



Sowohl beim Aufwärtsfahren als auch beim Abwärtsfahren kommt die Maschine beim Loslassen des Pedals dank des Antriebskontrollsystems zum Stillstand

## GESCHWINDIGKEITS-KONTROLLE



Kontrollvorrichtung, mit der sich die gewünschte Geschwindigkeit einstellen lässt

## LERNVIDEOS



Fragen? MMg hat alle Antworten:  
Lernvideos, helfen den Bediener in jeder Phase seiner Arbeit

MMg



TECHNOLOGIE



# MMg

# TECHNOLOGIE



**Touchscreen  
Display**

**Fahrssystem mit Touchscreen-Display, das die Reinigungsarbeit zu einem revolutionären Erlebnis macht**



Die gesamte Verwaltung der Aktivitäten erfolgt über eine einzigartige Schnittstelle, die viele individuelle Einstellungen ermöglicht. Durch einfaches Berühren des Displays reagiert die Maschine sofort auf jeden ihrer Befehle.

Die Grafik des hochauflösenden Farbdisplays vermittelt Ihnen das Gefühl mit einem Smartphone zu interagieren

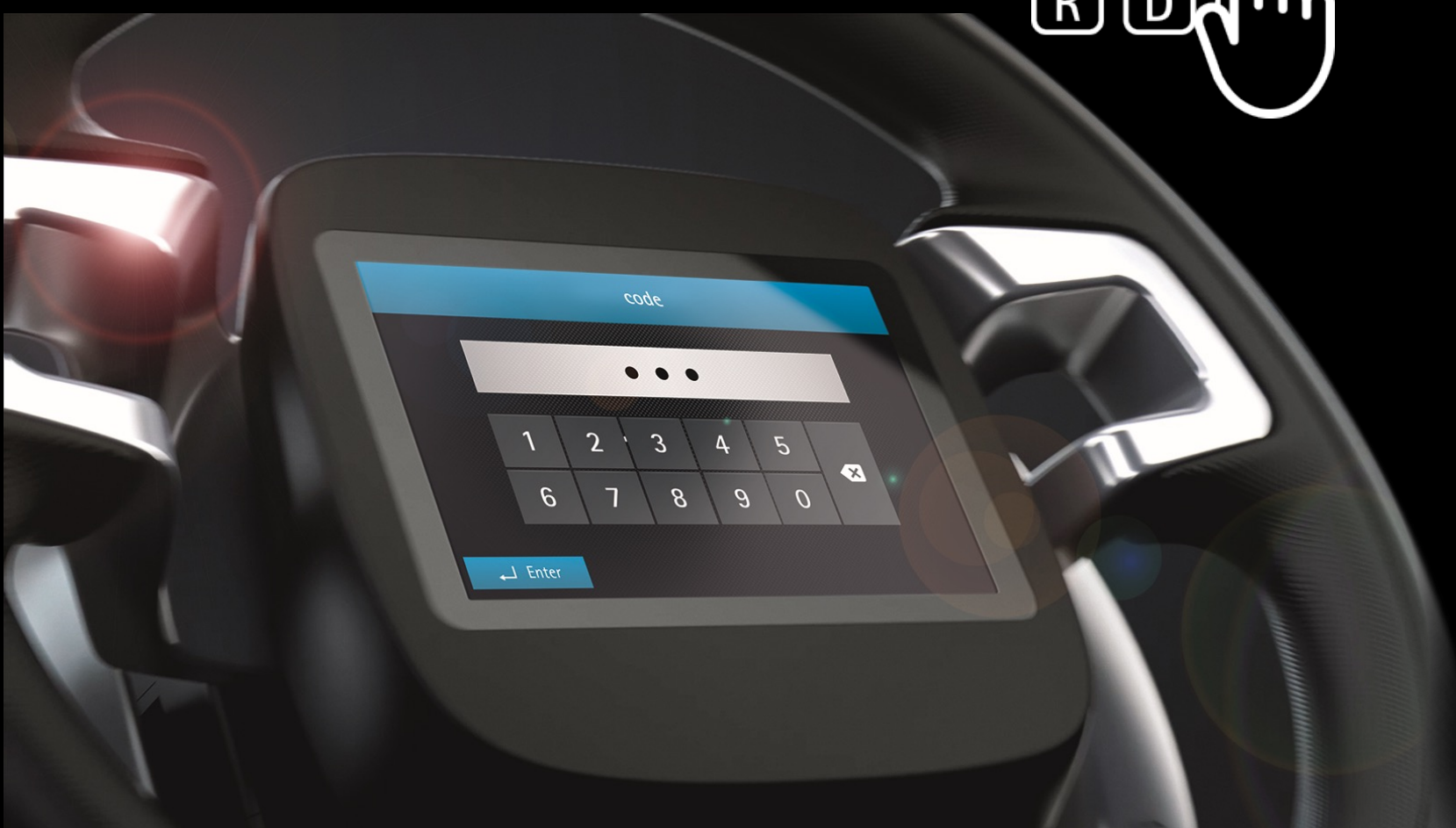
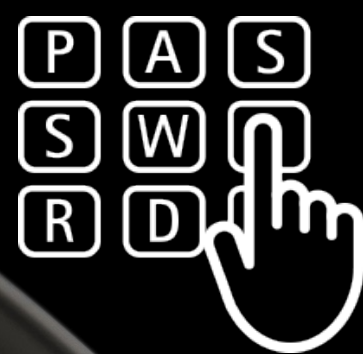

**EINLOGGEN MIT PASSWORT**  
Um Ihre Investition zu schützen

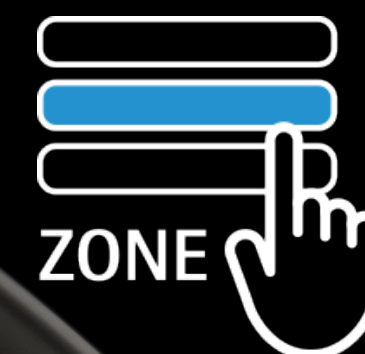

**ZONENPROGRAMME**  
Um stets die Leistung zu haben,  
die Sie haben wollen



**ECO MODE**  
Für den Umweltschutz

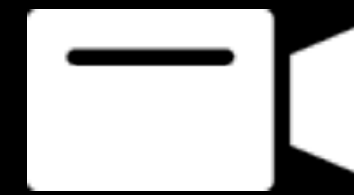

## POWER MODE

Für maximale Leistung

## HINTERE KAMERA

Um alles unter Kontrolle zu haben

## LERNVIDEOS

Die Einschulung ist effizienter,  
einfach und schnell



FIMAP FLEET MANAGEMENT

# VERNETZBARKEIT



# MMg

# VERNETZBARKEIT



FIMAP FLEET MANAGEMENT



Treten Sie mit der App **My.Machine**  
in die Welt von FFM ein und testen Sie die Vorteile stets  
mit Ihrer Maschine verbunden zu sein!

# MMg

# VERNETZBARKEIT



FIMAP FLEET MANAGEMENT



My.Machine



Aus diesem Grund entstand FFM, das Flottenmanagement von Fimap, das die von jeder Maschine übertragenen Daten empfängt und in wertvolle Informationen umwandelt, die Sie bequem von Ihrem Smartphone aus in Echtzeit, 24/7 über die App My.Machine einsehen können.

Kontrollieren Sie Ihre Maschinen von jedem beliebigen Ort und wann Sie wollen!



## GEOLOKALISIERUNG

Sie wissen  
wo sie sich befinden



## INFORMATIONEN ÜBER DIE BENUTZUNG

Sie wissen,  
ob sie richtig verwendet  
werden



## ZUSTAND

Sie sind über den  
Zustand der Maschinen  
und der Batterien ständig  
am Laufenden



## UMWELTEINFLUSS

Sie sehen bei jedem  
Einsatz den  
tatsächlichen  
Verbrauch



MMg



UMWELT

# UMWELT

Die nachhaltigen Fimap Technologien schonen die Umwelt und beziehen auch den Benutzer in den verantwortlichen Umgang mit den Ressourcen ein. Zudem bieten sie viele Vorteile.

Die Anwendung dieser Technologien garantiert eine drastische Verringerung der Betriebskosten pro m<sup>2</sup>, größere Reichweite, Zeiteinsparung, mehr Sauberkeit, weniger Ressourcenverbrauch bei gleicher Fläche.





# UMWELT



Die Eco Mode Funktion bietet der Verschwendung von Wasser, Reinigungsmittel und Energie Einhalt, indem nur die Menge verwendet wird, die benötigt wird und kein bißchen mehr



**START&STOP**

Bei plötzlichen Stopps werden Bürsten- und Saugmotor\* sowie der Antrieb und den Wasserfluss automatisch abgeschaltet und dadurch Verbrauch, Kosten und Emissionen verringert. Durch einfachen Druck auf das Gaspedal werden alle Funktionen automatisch wieder aktiviert.

\* Bei den Base Version stoppt sich mit das manuelle Anheben des Saugfuß

WASSER



# UMWELT

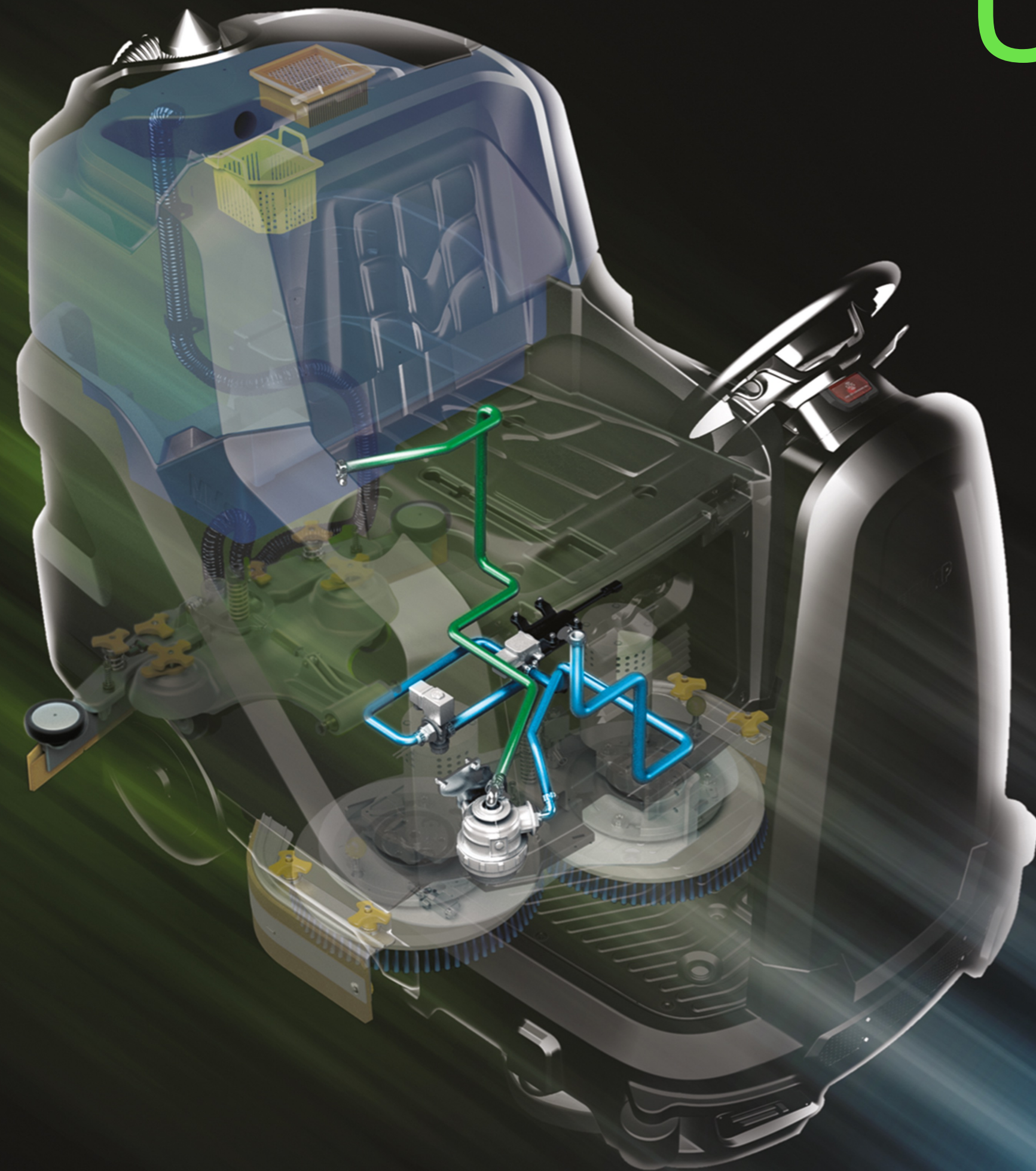

## FLR-FIMAP LONG RANGE

Verringert den Wasser- und Reinigungsmittelverbrauch pro Eingriff um bis zu 66%\* Das System recycelt die Reinigungslösung und erhöht dadurch die Reichweite: mehr m<sup>2</sup> Sauberkeit mit weniger Ressourcen



## FSS-FIMAP SOLUTION SAVER

Die Wasser- und Reinigungsmittelmenge wird separat dosiert, wodurch der Verbrauch um bis zu 50% verringert wird



## FWF-FIMAP WATER FLOW

Garantiert gleichmäßige Sauberkeit auf der gesamten Arbeitsbreite beim ersten Durchgang mit Optimierung der Reinigungslösung

\* Einsparung bei dreimaliger Wiederverwendung berechnet



# UMWELT

**ENERGIE**



**FES-FIMAP ENERGY SAVER**

Verringert den Energieverbrauch um bis zu 35%

**TECNOLOGIA LED**

Bis zu 80% Energieeinsparung im Vergleich zu konventionellen Scheinwerfern. Die LED-Scheinwerfer sorgen für einen sehr niedrigen Energieverbrauch im Vergleich zu konventionellen Scheinwerfern, gewährleisten eine längere Nutzungsdauer und verbreiten ein dem natürlichen Licht ähnliches weißes Licht

**LÄRM**



**FNC-FIMAP NOISE CANCELING**

Verringert den Schalldruckpegel

MMg



VIELSEITIGKEIT

# MMg

# VIELSEITIGKEIT

## Eine Lösung für alle Bedürfnisse

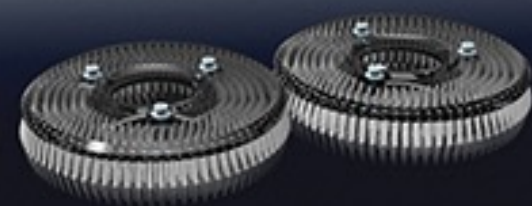

SCHEIBE VERSION  
mit 2 Scheibenbürsten  
oder 2 Treibtellern



ROLLEN VERSION  
mit 2 Zylinderbürsten und  
Kehrgutbehälter für kleine  
Feststoffe



ORBITAL VERSION  
Mit Pad

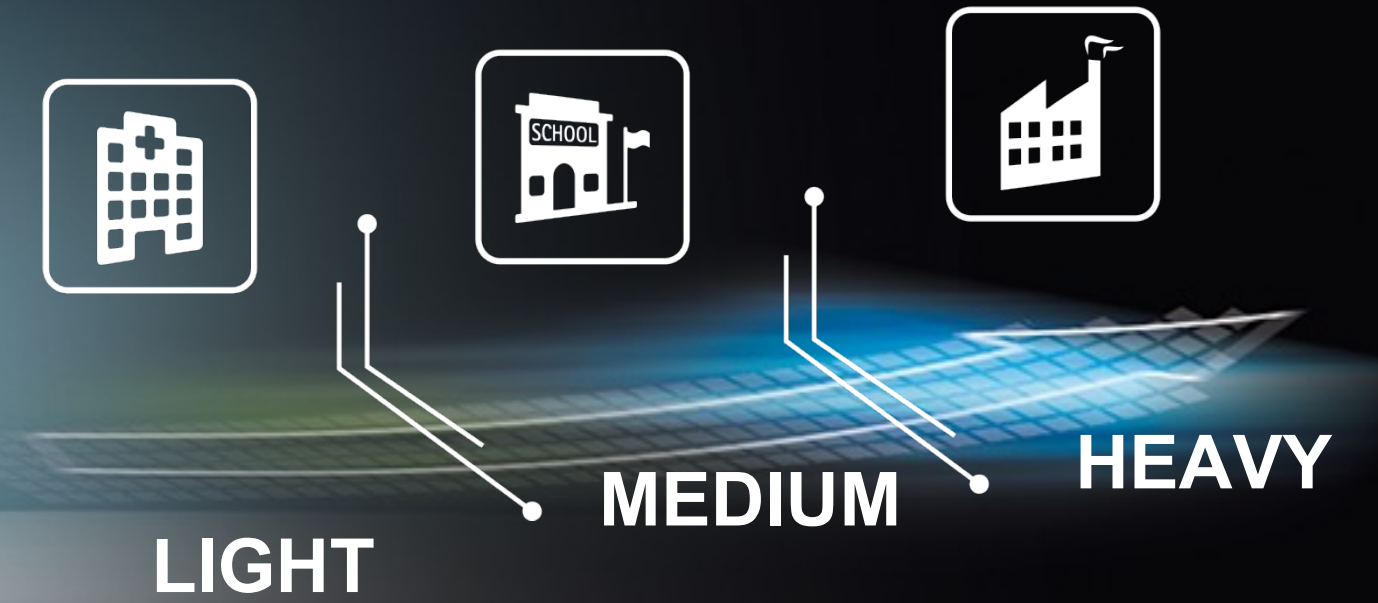

IN 2 AUSFÜHRUNGEN ERHÄLTlich



**BASIS**



**PLUS**



# MMg

# VIELSEITIGKEIT

SONDERAUSSTATTUNG



Vorderer und hinterer  
LED-Scheinwerfer



Eingebautes Batterieladegerät zum  
schnelleren und bequemeren Aufladen



Die dritte Seitenbürste erhöht die  
Reinigungsleistung entlang der Wände  
(erhältlich in den MMg-  
Scheibenausführungen)



2 seitliche Kkehrbürsten, die die  
Reinigungsleistung entlang der  
Wände erhöhen (für die Cylindrical  
Ausführungen erhältlich)



Superelastischer Vorder- und Hinterrad  
um Schwingungen zu minimieren und den  
Komfort zu erhöhen

# MMg

# VIELSEITIGKEIT

OPTIONAL

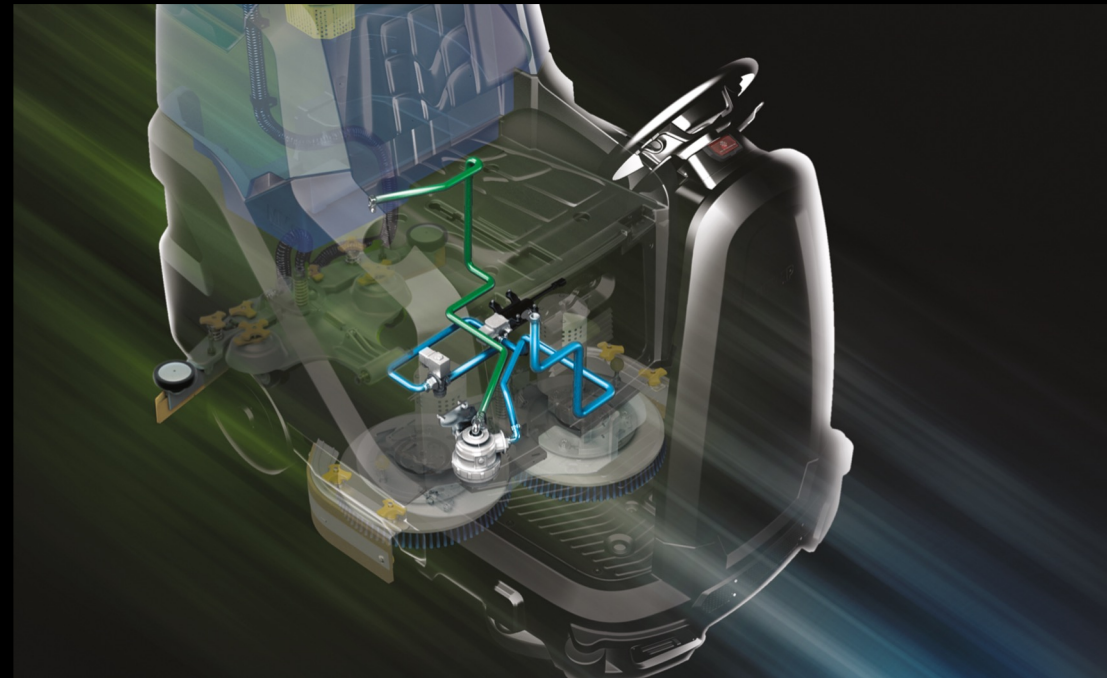

FLR  
FIMAP LONG RANGE



FFM  
FIMAP FLEET MANAGEMENT



FSS  
FIMAP SOLUTION SAVER



Das Disinfector besteht aus zwei Gruppen von Düsen, die über dem Tank positioniert sind, um vertikale Oberflächen zu desinfizieren, und einer Gruppe am Boden der Maschine, die für den Boden bestimmt ist



Desinfektionspistole zur Desinfektion der Maschine am Ende der Schicht (nur mit dem Disinfector erhältlich)



Tanks aus recyceltem Kunststoff



**AQUAE®**  
**AQUAE® + DS (Reinigungsmitteldosierer)**  
**AQUAE® + DS + Reinigungspistole**  
**AQUAE® + Reinigungspistole**

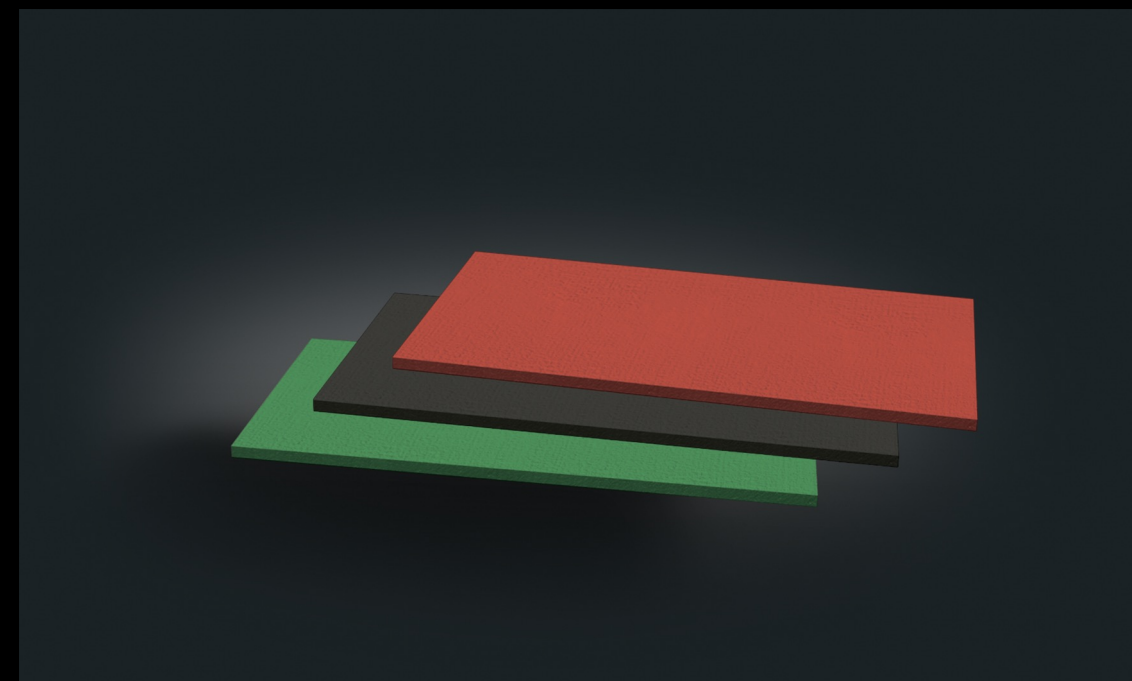
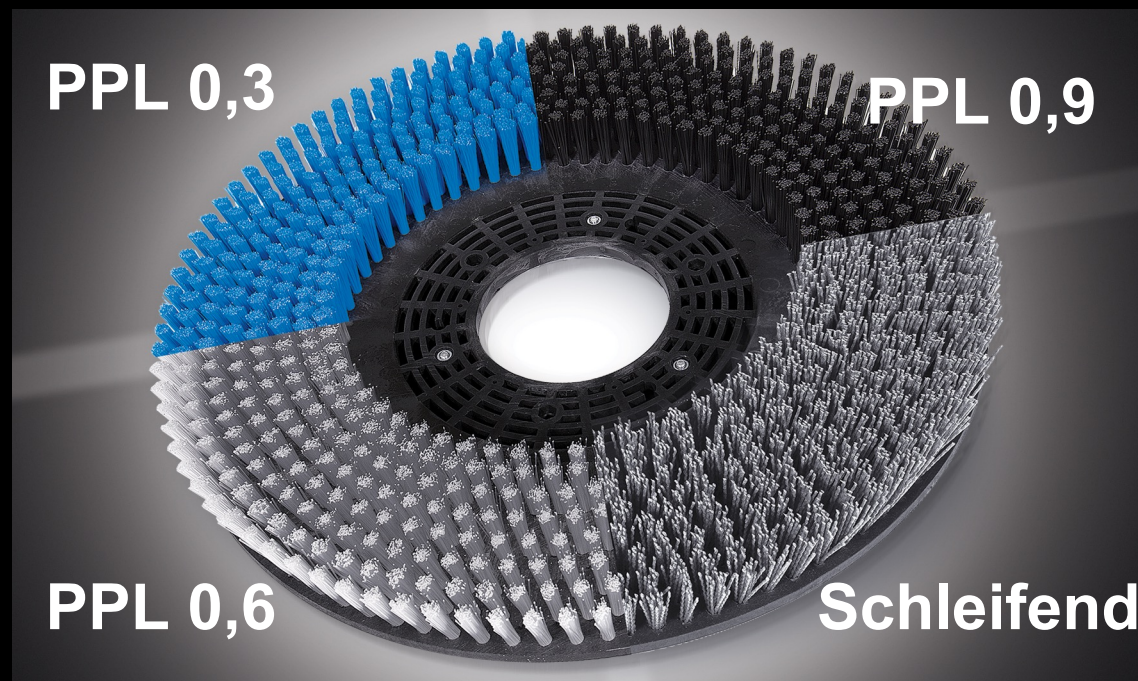

Pads

Hintere Saugfußgummis

Es sind verschiedene scheiben- oder zylinderförmige Bürsten aus PPL erhältlich: die Dicke variiert zwischen 0,3 und 0,9. Ideal für jede Schmutzart auf jedem Bodentyp

**SCHWARZ**  
Mit hoher Schleifkraft für eine schnelle und komplette Grundreinigung  
**GRÜN**  
Ideal zum Entfernen von Schmutz auf empfindlichen Oberflächen (Gummi oder Linoleum)  
**ROT**  
Ideal zum Reinigen von empfindlichen oder behandelten Böden. Verleiht sofort Glanz

**33 SHORE (PARA)**  
Unterhaltsreinigung auf glatten Böden  
**40 SHORE (PARA)**  
Für hartnäckigen Schmutz auf Böden mit Fugen  
**POLYURETHAN**  
Für die Grundreinigung auf Industrieböden auch mit breiten Fugen

Schleifbürsten:  
Ideal für die Grundreinigung auf Industrieflächen

# SERIENMÄSSIGE UND AUF ANFRAGE ERHÄTLICHE AUSSTATTUNG

USER EXPERIENCE	SCHEIBE VERSION (2 BÜRSTEN)		ROLLEN VERSION		ORBITAL VERSION
	MMg	MMg Plus	MMg Cylindrical	MMg Cylindrical Plus	MMg Orbital
<b>iD-Intelligent Drive:</b>	-	•	-	•	-
- Hochauflösender 5"-Farb-Touchscreen	-	•	-	•	-
- Einloggen mit Passwort	-	•	-	•	-
- Zonenprogramme	-	•	-	•	-
- Geschwindigkeitskontrolle	-	•	-	•	-
- Eco Mode	-	•	-	•	-
- Power Mode	-	•	-	•	-
- Hintere Kamera	-	•	-	•	-
- Kollisionsschutzsystem	-	•	-	•	-
- Lernvideo	-	•	-	•	-
<b>COMFORT</b>					
Stundenzähler	•	•	•	•	•
Füllstandsanzeige für Reinigungslösung	•	•	•	•	•
Kontrollleuchten Reservestand von Frischwasser	-	•	-	•	-
Batterieladegerät	○	○	○	○	○
Automatisches Bürstenkopf- und Saugfuß-Hebesystem	-	•	-	•	-
Manuelles Bürstenkopf- und Saugfuß-Hebesystem	•	-	•	-	•
Desinfektionspistole zur Disinfecto	○	○	○	○	○

• STANDARD

○ AUF ANFRAGE

- NICHT ERHÄTLICH

	SCHEIBE VERSION (2 BÜRSTEN)		ROLLEN VERSION		ORBITAL VERSION
	MMg	MMg Plus	MMg Cylindrical	MMg Cylindrical Plus	MMg Orbital
<b>PRODUKTIVITÄT</b>					
<b>Einstellung der Reinigungslösung</b>	•	•	•	•	•
<b>3-stufige Druckeinstellung</b>	-	•	-	•	-
<b>Extradruck</b>	•	-	•	-	•
<b>Saugeinstellung</b>	-	•	-	•	-
<b>Seitliche Schrubbbürste rechts</b>	○	○	-	-	-
<b>2 seitliche Kehrbürsten</b>	-	-	○	○	-
<b>3-stufiger Saugmotor</b>	-	•	-	•	-
<b>FFM (Fimap Fleet Management) mit SOS-Vorrichtung</b>	○	○	○	○	○
<b>Saugfuß und Saugfußanschluss aus Aluminium</b>	•	•	•	•	•
<b>Seitliche spritzschutze</b>	•	•	-	-	-
<b>Disinfector</b>	○	○	○	○	○
<b>SICHERHEIT</b>					
<b>Blinker</b>	•	•	•	•	•
<b>LED Fernscheinwerfer (vorne - hinten)</b>	○	-	○	-	○
<b>LED-Fahrscheinwerfer (vorne - hinten) und LED-Serviceleuchten</b>	-	•	-	•	-
<b>Superelastischer Räder (vorne - hinten)</b>	○	○	•	•	○
<b>Ramp up</b>	•	•	•	•	•
<b>Stop&amp;Go</b>	•	•	•	•	•
<b>Descent control</b>	•	•	•	•	•
<b>ESC (Elektronische Stabilitätskontrolle)</b>	•	•	•	•	•
<b>Emergency Stop</b>	•	•	•	•	•

• STANDARD

○ AUF ANFRAGE

- NICHT ERHÄLTlich

	SCHEIBE VERSION (2 BÜRSTEN)		ROLLEN VERSION		ORBITAL VERSION
	MMg	MMg Plus	MMg Cylindrical	MMg Cylindrical Plus	MMg Orbital
<b>UMWELT</b>					
<b>AQUÆ®</b>	-	○	-	-	-
<b>AQUÆ® + DS (DETERGENT DOSING SYSTEM)</b>	-	○	-	-	-
<b>AQUÆ® + TANKREINIGUNGSPISTOLE</b>	-	○	-	-	-
<b>AQUÆ® + DS + TANKREINIGUNGSPISTOLE</b>	-	○	-	-	-
<b>Tanks aus recyceltem Kunststoff</b>	○	○	○	○	○
<b>FSS (Fimap Solution Saver)</b>	-	○	-	-	-
<b>FLR (Fimap Long Range)</b>	○	-	○	-	○
<b>FNC (Fimap Noise Canceling)</b>	•	-	•	-	•
<b>FES (Fimap Energy Saver)</b>	•	•	•	•	•
<b>FWF (Fimap Water Flow)</b>	•	•	-	-	-
<b>Start&amp;Stop</b>	•	•	•	•	•

• STANDARD

○ AUF ANFRAGE

- NICHT ERHÄLTlich

# ABMESSUNGEN

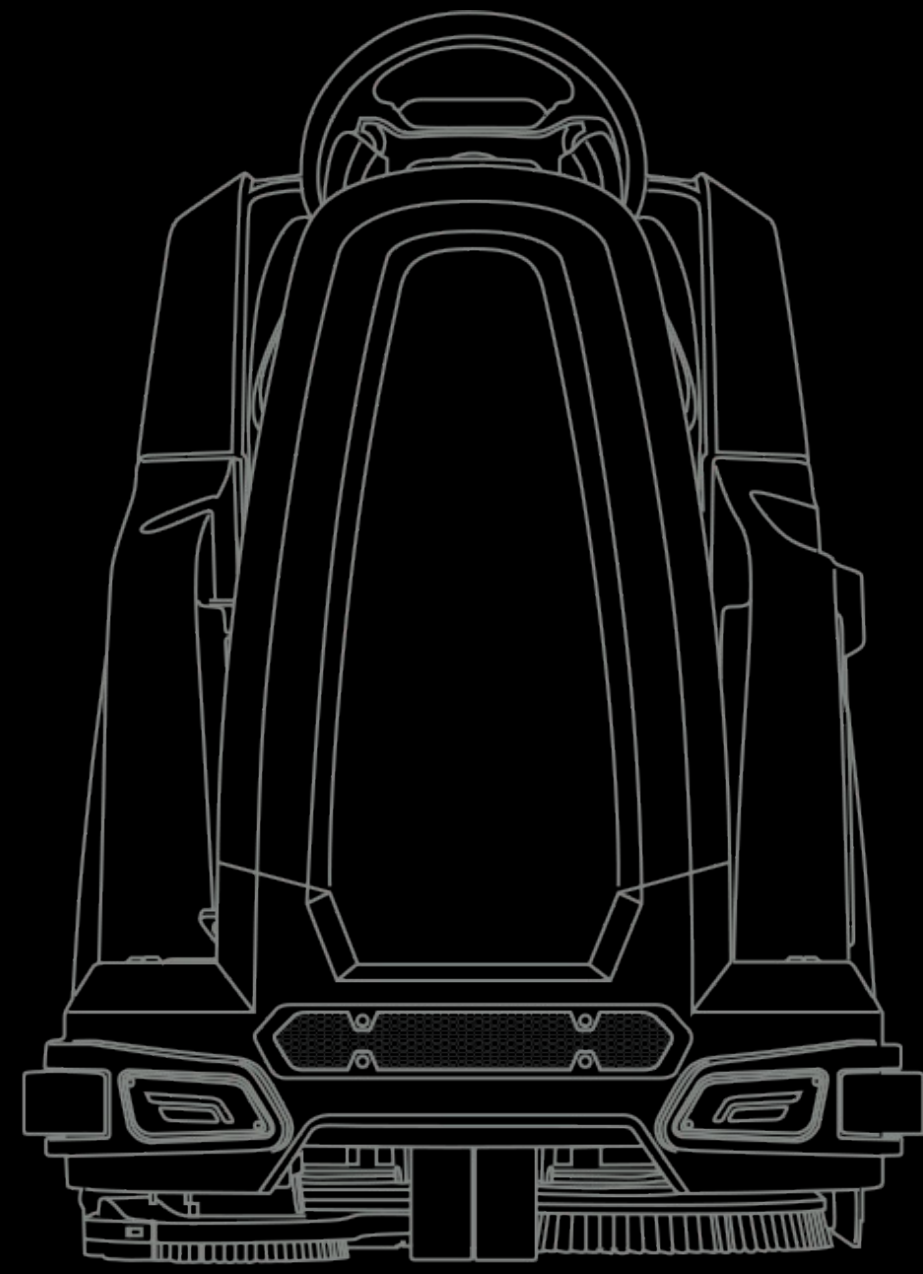

1242 mm

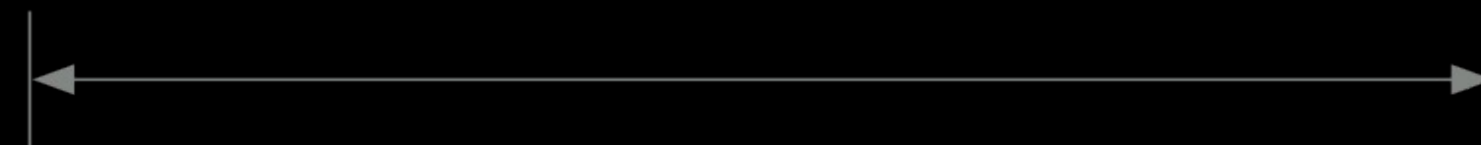

1602 mm

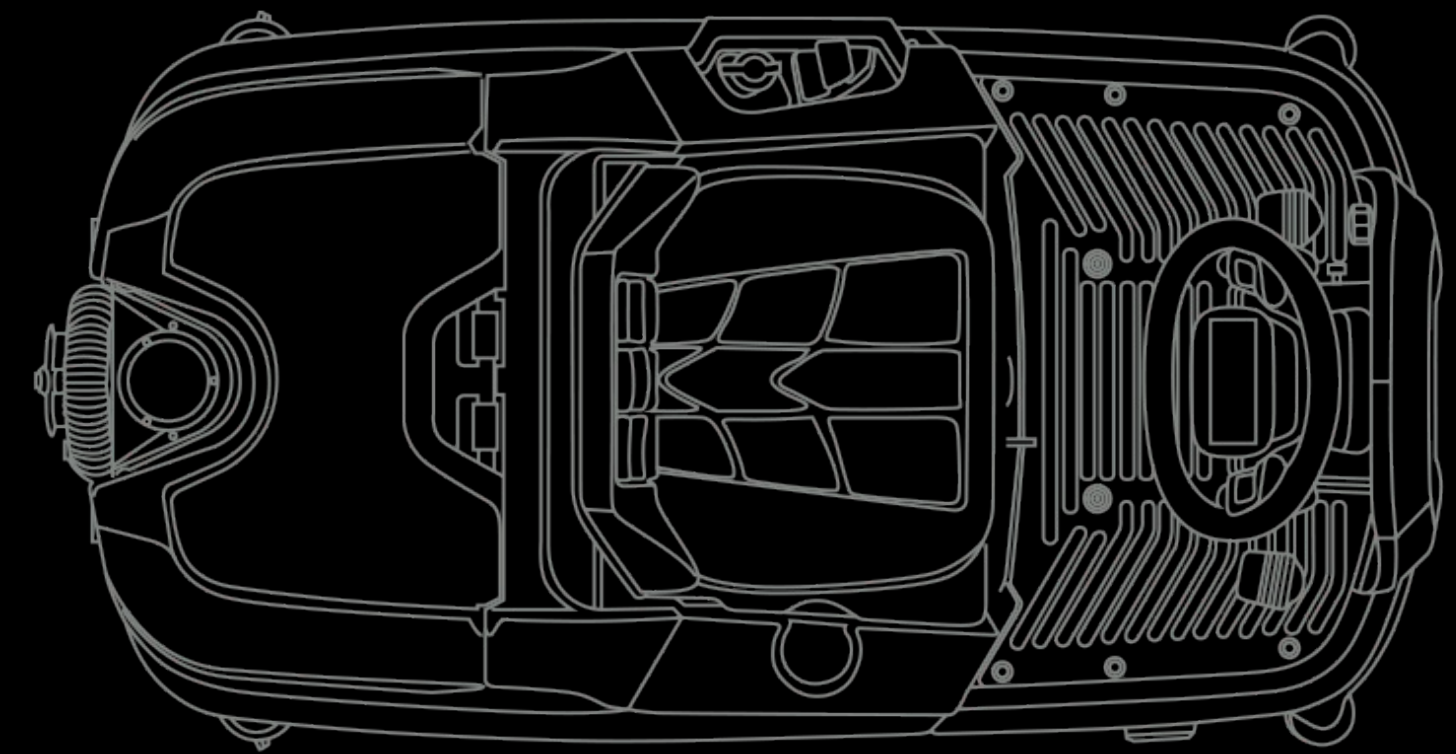

881 mm

# TECHNISCHE DATEN

		SCHEIBE VERSION (2 BÜRSTEN)		ROLLEN VERSION		ORBITAL VERSION
		MMg	MMg Plus	MMg Cylindrical	MMg Cylindrical Plus	MMg Orbital
Theoretische Produktivität	bis zu m <sup>2</sup> /h	4530		3870		4260
Echte Produktivität	bis zu m <sup>2</sup> /h	2643		2258		2485
<b>WASCHGRUPPE</b>						
Arbeitsbreite	mm	755		645		710
Arbeitsbreite mit Seitenbürsten	(Anz.) mm	(1) 850		(2) 940		-
Bürstenmotoren	(Anz.) V/W	(2) 24/500		(2) 24/450		(1) 24/680
Drehzahl der Bürsten (Mittel- / Seiten-)	Drehzahl	140/150		550/65		-
Schwingungen	Anz/Min	-				2000
Druck auf den Bürsten (min - max)	kg	36÷110		30÷40		42÷100
<b>TANKS UND WIEDERAUFNAHMESYSTEM</b>						
Reinigungsmitteltank	l	110				
Schmutzwassertank	l	110				
Saugmotor	V/W	24/410	24/680 (3 Stadi)	24/410	24/680 (3 Stadi)	24/410
Saugunterdruck	mbar	118	147	118	147	118
Fassungsvermögen des Reinigungsmittel tanks (FSS)	l	-	10	-		
Maximales Volumen des Kehrgutbehälters	l	-		8		-
<b>BATTERIEN</b>						
Versorgung/Antrieb	V	24/aut.				
Batterien	(Anz.) V/Ah C5	(4) 6/180 GEL (4) 6/210 WET				
Reichweite Batterie*	bis zu h	4,3	3,9	4,3	4	3,9

\* Autonomie kalkuliert nach einem kontinuierlichen Arbeitszyklus



# TECHNISCHE DATEN

		SCHEIBE VERSION (2 BÜRSTEN)		ROLLEN VERSION		ORBITAL VERSION
		MMg	MMg Plus	MMg Cylindrical	MMg Cylindrical Plus	MMg Orbital
<b>FÖRDERUNGSSYSTEM</b>						
Maximale Vorwärtsgeschwindigkeit im Betrieb	km/h	6				
Maximale Übertragungsgeschwindigkeit	km/h	8				
Maximal überwindbare Steigung (im Betrieb / Überstellung bei voller Last / Rampe des Lieferwagens bei Leergewicht)	%	7 / 10 / 18				
Antriebsmotor	V/W	24/520				
<b>ABMESSUNGEN</b>						
Abmessungen der Maschine (L x H x B)	mm	1602 1242 881				
Breite des Saugfußes	mm	880				
Maschinengewicht leer ohne Batterie	kg	267	277	265	275	253
Maschinengewicht leer mit Batterie	kg	396	406	394	404	382
Maschinengewicht im Betrieb (GVW)	kg	609	615	601	607	585
Schallpegel (ISO 11201)	dB (A)	63,3	72,2	63,3	72,2	63,3
Schallpegel (ISO 11201) - Eco Mode	dB (A)	-	67,5	-	67,5	-
Mindestplatzbedarf zum Reversieren	mm	2077				

**Eigentümer der Informationen und/oder Dokumente:**

Alle Informationen (dazu zählen sämtliche Daten, Mitteilungen, mit Ausnahme jener, die allgemein bekannt sind oder von FIMAP ohne Vorbehalte verbreitet wurden) und sämtliche Dokumente (Zeichnungen, Fotos) sind ausschließliches Eigentum der Firma FIMAP und ihre Nutzung bewirkt keinerlei Anspruch auf Eigentums- oder Nutzungsrechte oder Lizenzen mit Ausnahme der beschränkten Benutzungserlaubnis, die in diesem Dokument geregelt ist.

Beispielhaft, ohne Anrecht auf Vollständigkeit, werden nachstehend die diesbezüglichen Informationen und/oder Dokumente angeführt:

Marketingbereich:

hochauflösende, digitale Bilder für die Herstellung von Katalogen für kommerzielle Zwecke in Papierform oder für Websites, Unternehmensmarken, grafische Originaldokumente aus denen Texte (z. B: die beschreibenden Anmerkungen) entnommen werden, PDF-Dokumente und Originaldokumente im .ppt Format.

Gewerbliche Nutzung der Daten:

Der Begünstigte akzeptiert, dass die gegenständlichen Informationen und/oder Dokumente von ihm ausschließlich im Rahmen seiner gewerblichen Tätigkeit verwendet werden und daher keine Konsumentenschutznorm anwendbar ist.

Verschwiegenheit:

Der Nutzer von Informationen oder Dokumenten, die aus den kommerziellen Unterlagen entnommen werden oder jedenfalls darin enthalten sind, ist verpflichtet diese Informationen und/oder Dokumente mit äußerster Sorgfalt zu behandeln und ausschließlich für Zwecke in Zusammenhang mit der Ausführung des mit FIMAP bestehenden Vertrags zu verwenden, und er muss:

die Informationen und/oder Dokumente vertraulich behandeln, ausgenommen jene, die für die Verbreitung bestimmt sind (Werbematerial, usw.);

er darf keine Informationen und/oder Dokumente an seine Lieferanten, Mitarbeiter oder Angestellte weitergeben, außer für die Zwecke, die für die Erfüllung ihrer Aufgaben in der Geschäftsbeziehung mit FIMAP unbedingt erforderlich sind, und er muss sicherstellen, dass die Lieferanten,

Mitarbeiter und Angestellten, die Zugang zu den Informationen und/oder Dokumenten haben, ihrerseits durch eine Verschwiegenheitserklärung zugunsten von FIMAP gebunden sind;

er darf ohne vorherige schriftliche Zustimmung seitens FIMAP keinerlei Informationen an Dritte weitergeben; irgendwelche Informationen und/oder Dokumente ohne vorherige schriftliche Genehmigung durch FIMAP kopieren und/oder auf andere Weise reproduzieren; und er muss jede

mögliche Sicherheitsvorkehrung treffen, um den Datenschutz zu gewährleisten.

Rückgabe der Informationen und/oder Dokumente:

Da FIMAP weiterhin das exklusive Eigentumsrecht an den Informationen und/oder Dokumenten behält, hat das Unternehmen jederzeit das Recht, schriftlich oder durch Mitteilung in elektronischer Form, zu verlangen, dass alle erhaltenen Informationen und/oder Dokumente zurückgegeben werden müssen oder nicht mehr verwendet werden dürfen, und innerhalb von 30 Tagen ab Erhalt dieser Aufforderung müssen alle Informationen und/oder Dokumente einschließlich der zugehörigen Kopien zurückgegeben oder in der Weise vernichtet werden, dass sie nicht mehr

wiederhergestellt werden können, und der Nutzer muss an FIMAP eine schriftliche Erklärung übermitteln, mit der er bescheinigt, dass alle Informationen und/oder Dokumente zurückgegeben oder vernichtet wurden.

Die Verpflichtung zur Rückgabe oder Vernichtung und jedenfalls zur nicht weiteren Benutzung tritt automatisch durch die Beendigung, aus welchem Grund auch immer, der Geschäftsbeziehung mit FIMAP in Kraft.

Anwendbares Recht, Nichtigkeit von Klauseln und zuständiger Gerichtshof:

Für die Interpretation, Ergänzung, Ausführung und rechtliche Wirkung dieser Verpflichtung gilt italienisches Recht. Eine eventuelle Nichtigkeit eines oder mehrerer Punkte dieser Verpflichtung hebt die anderen Punkte nicht auf.Sämtliche Streitigkeiten fallen unter die ausschließliche

Zuständigkeit des Gerichtshofs von Verona.



 **FIMAP**<sup>®</sup>