



**LW 44 Flexy Hybrid - LW52 Flexy Hybrid**



**Professional Scrubber drier**  
**Lavasciuga pavimenti professionale**  
**Professioneller Schrubbautomat**  
**Autolaveuse professionnelle**  
**Fregadora profesional**

***LW 44 Flexy Hybrid - LW52 Flexy Hybrid***

**LW 44 Flexy Hybrid (17") Model: 312610 V.36DC W.600**  
**LW 52 Flexy Hybrid (20") Model: 322010 V.36DC W.600**

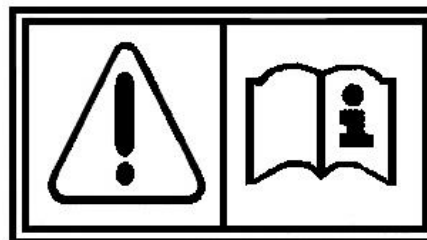

**Attention!** Read the instruction manual  
**Attenzione!** Leggere il manuale di istruzioni  
**Achtung!** Lesen Sie die Bedienungsanleitung  
**Attention!** Lisez le manuel d'instruction  
**¡Atención!** Lea el manual de instrucciones

**OWNERS GUIDE AND PARTS MANUAL**  
**ISTRUZIONI PER L'USO E LISTA DELLE PARTI DI RICAMBIO**  
**BEDIENUNGSANWEISUNG UND ERSATZTEILLISTE**  
**MODE D'EMPLOI ET PIÈCES DE RECHANGE**  
**INSTRUCCIONES PARA EL USO Y PIEZAS DE RECAMBIO**

<p><b>WHEN USING AN ELECTRICAL APPLIANCE, BASIC PRECAUTIONS SHOULD ALWAYS BE FOLLOWED, INCLUDING THE FOLLOWING</b>  <b>Read these operating instructions carefully</b></p> <ol style="list-style-type: none"> <li>1. Use the machine on hard surfaces and only moistened by the cleaning process.</li> <li>2. Do not immerse the machine.</li> <li>3. When using with the inverter connect the machine to an electricity supply at the voltage shown on the rating label of the inverter.</li> <li>4. The machine is for internal use only. Make sure the plug is dry before inserting it into the socket.</li> <li>5. Always switch OFF the main switch and disconnect the plug when the machine is not in use (unless it's in battery recharge) and before doing any maintenance or cleaning of the machine.</li> <li>6. The plug should not be subjected to undue stress by pulling on the power supply cable.</li> <li>7. Make sure the cable is not broken or cracked with age. If damaged, return it to your authorized dealer for service.</li> <li>8. Do not introduce anything into the cooling slits and check periodically the filters.</li> <li>9. This appliance is not intended for use by persons (including children) with reduced physical, sensory or lack of experience and knowledge.</li> </ol>	<p><b>QUANDO SI USANO APPARECCHI ELETTRICI, DEVONO ESSERE SEGUITE NORMALI PRECAUZIONI, INCLUSE LE SEGUENTI NORME DI SICUREZZA</b>  <b>leggere attentamente il manuale istruzioni</b></p> <ol style="list-style-type: none"> <li>1. Utilizzare la macchina su pavimenti duri e bagnati soltanto per effetto della macchina stessa.</li> <li>2. Non immergere la macchina.</li> <li>3. Quando si usa l'inverter, alimentare la macchina alla tensione corrispondente a quella riportata sulla targhetta caratteristiche dell'inverter.</li> <li>4. Il prodotto non è destinato per essere usato all'aperto. Assicurarsi che la spina non sia bagnata prima di inserirla nella presa di corrente.</li> <li>5. Spegner e l'interruttore generale e staccare sempre la spina dalla presa di corrente quando l'apparecchio non è in uso (a meno che non sia in ricarica batterie) o prima di eseguire regolazioni o manutenzioni.</li> <li>6. Non tirare mai il cavo di alimentazione, o l'apparecchio stesso, per staccare la spina dalla presa di corrente.</li> <li>7. Controllare che il cavo non sia rotto o crepato per invecchiamento. Se danneggiato farlo sostituire da un centro assistenza autorizzato.</li> <li>8. Non introdurre oggetti nelle feritoie di raffreddamento e controllare periodicamente i filtri.</li> <li>9. Questo apparecchio non è da intendersi adatto all'uso da parte di persone (incluso bambini) con ridotte capacità fisiche, sensoriali o mentali, o prive di esperienza e conoscenza.</li> </ol>	<p><b>WENN MAN ELEKTRISCHE GERÄTE BENÜTZT SOLLTE MAN GEWISSE VORSICHTSMASSNAHMEN BEACHTEN, EINSCHLIEßLICH DER FOLGENDEN</b>  <b>Lesen Sie genau die ganze Gebrauchsanweisung</b></p> <ol style="list-style-type: none"> <li>1. Die Maschine auf harte und nur von der Maschine angefeuchten Oberflächen benutzen.</li> <li>2. Maschine nicht eintauchen.</li> <li>3. Bei Verwendung des Inverters, die Maschine mit der Spannung betreiben, die der auf dem Typenschild des Inverters angegebenen Spannung entspricht.</li> <li>4. Das Produkt ist nicht für den Einsatz im Freien bestimmt. Darauf achten, dass der Stecker nicht nass ist, bevor er in die Steckdose eingeführt wird.</li> <li>5. Schalten den Netzschalter aus und ziehen Sie den Stecker aus der Steckdose, wenn nicht in Gebrauch ist (es sei denn in Aufladen von Batterien) oder vor jeder Einstellung oder Wartung.</li> <li>6. Den Stecker immer aus der Steckdose ziehen wenn das Gerät nicht in Funktion ist sowie vor jeder Wartungsarbeit.</li> <li>7. Prüfen ob das Kabel nicht gebrochen oder durch das Alter gerissen ist. Falls beschädigt, das Gerät zur Reparatur zum autorisierten Händler bringen.</li> <li>8. Es darf nichts in die Öffnungen eingeführt werden; die Filter periodisch kontrollieren</li> <li>9. Dieses Gerät ist nicht für den Gebrauch durch Personen (einschließlich Kinder) mit eingeschränkten physischen, sensorischen oder geistigen oder Mangel an Erfahrung und Wissen.</li> </ol>	<p><b>QUAND ON UTILISE DES APPAREILS ELECTRIQUES ON DOIT SUIVRE DES RÈGLES FONDAMENTALES Y COMPRISES LES SUIVANTES CONSIGNES DE SECURITE</b>  <b>Lire attentivement le manuel d'instructions</b></p> <ol style="list-style-type: none"> <li>1. Utiliser la machine sur sols durs et mouillés par la machine-même.</li> <li>2. Ne pas immerger la machine.</li> <li>3. Lors de l'utilisation du convertisseur, alimenter la machine à la tension correspondante à celle indiquée sur la plaque des caractéristiques du convertisseur.</li> <li>4. Cet appareil n'est pas destiné à être utilisé à l'extérieur. S'assurer que la fiche ne soit pas mouillée avant de la brancher à la prise de courant.</li> <li>5. Éteignez et débranchez le cordon d'alimentation de la prise lorsqu'il n'est pas utilisé (sauf si il est dans les piles de recharge) ou avant de faire des réglages ou de maintenance.</li> <li>6. Ne jamais tirer ni par le câble d'alimentation ni par la machine pour débrancher la fiche de la prise de courant.</li> <li>7. Vérifiez que le câble n'est pas cassé ou fissuré avec l'âge. S'il est endommagé, retourner la machine à un centre de service autorisé.</li> <li>8. Ne pas introduire d'objets dans les fentes de refroidissement et contrôler périodiquement que les filtres.</li> <li>9. Ce dispositif n'est pas destiné à être utilisé par des personnes (y compris les enfants) ayant des capacités physiques, sensorielles ou mentales, ou le manque d'expérience et de connaissances.</li> </ol>	<p><b>CUANDO SE USAN APARATOS ELÉCTRICOS DEBEN TOMARSE NORMALES PRECAUCIONES INCLUIDAS LAS SIGUIENTES INSTRUCCIONES DE SEGURIDAD</b>  <b>Lea atentamente el manual instrucciones</b></p> <ol style="list-style-type: none"> <li>1. Utilice la máquina sobre pisos duros y mojado solo por la máquina misma.</li> <li>2. No sumergir la máquina.</li> <li>3. Cuando utilice el inversor, alimente la máquina con el voltaje correspondiente al que se muestra en la placa de características del inversor</li> <li>4. Este aparato no está destinado para ser usado en lugares abiertos. Asegúrese de que el enchufe esté seco antes de conectarlo a la toma de corriente.</li> <li>5. Apague el interruptor de encendido y desconecte el enchufe de la toma de corriente cuando no esté en uso (a menos que se recarga en las baterías) o antes de hacer cualquier ajuste o mantenimiento.</li> <li>6. No tire nunca del cable de alimentación o de la máquina para desenchufarla.</li> <li>7. Compruebe que el cable no está roto o rajado con la edad. Si está dañado devuelva la máquina a un centro de servicio autorizado.</li> <li>8. No introduzca ningún objeto en las ranuras de refrigeración y controlar periódicamente los filtros.</li> <li>9. Este dispositivo no está diseñado para ser utilizado por personas (incluidos niños) con capacidades físicas, sensoriales o mentales, o la falta de experiencia y el conocimiento.</li> </ol>
--	--	---	---	--

<p>10. This appliance can be used only by instructed people concerning use of the appliance by a person responsible for their safety.</p> <p>11. Keep detergents out of children's reach</p> <p>12. Always keep hands, hair, feet and clothes away from the moving brush</p> <p>13. Do not vacuum over electric cord, it can get damaged and create electric hazard.</p> <p>14. If the machine appears to be faulty, do not use it. Return it to your authorized dealer for service.</p> <p>15. Do not vacuum hazardous dust. Do not vacuum matches, ash or cigarettes that are still burning.</p> <p>16. Do not vacuum inflammable liquid materials.</p> <p>17. Do not use nor vacuum bleach, detergents for waste water or pine products</p> <p>18. Ventilate the rooms when using the machine with detergents</p> <p>19. Avoid vacuuming hard, long or sharp objects in order to avoid damage to the suction nozzles and clogging to the suction circuit.</p> <p>20. Use the machine only for what it is built for and as described in the instructions manual.</p> <p>21. Use and keep this machine in a dry environment and at a temperature between +5°C ÷ +35°C (+41°F ÷ +95°F)</p> <p>22. Do not expose to the sun and UV rays</p>	<p>10. Questo apparecchio può essere usato solo da persone istruite riguardo all'uso dell'apparecchio. da una persona responsabile della loro sicurezza.</p> <p>11. Custodire i detergenti fuori dalla portata dei bambini.</p> <p>12. Mantenere sempre mani, piedi, capelli e indumenti lontani dalla spazzola in movimento.</p> <p>13. Non passare l'apparecchio sul cavo elettrico, per evitare di danneggiarne l'isolamento.</p> <p>14. Se la macchina sembra difettosa, non usatela. Ritornate la macchina ad un centro assistenza autorizzato Lindhaus per le riparazioni del caso.</p> <p>15. Non aspirare polvere nociva. Non aspirare fiammiferi, cenere e mozziconi di sigarette accesi.</p> <p>16. Non aspirare liquidi infiammabili.</p> <p>17. Non usare ne aspirare candeggina, detergenti per scarichi o a base di pino.</p> <p>18. Quando si usa l'apparecchio con l'aggiunta di detergenti, aerare i locali.</p> <p>19. Non aspirare oggetti duri, lunghi o taglienti per non danneggiare le bocchette aspiranti ed evitare ostruzioni.</p> <p>20. Usare l'apparecchio solo per l'uso previsto, descritto nelle presenti istruzioni.</p> <p>21. Usare e conservare l'apparecchio all'interno di ambienti asciutti e ad una temperatura da +5°C ÷ +35°C (+41°F ÷ +95°F).</p> <p>22. Non esporre la macchina ai raggi solari e UV.</p>	<p>10. Dieses Gerät kann nur durch ausgebildete Menschen in Bezug auf die Verwendung des Geräts verwendet werden. durch eine verantwortliche Person für ihre Sicherheit.</p> <p>11. Halten Sie Reinigungsmittel außerhalb der Reichweite von Kindern.</p> <p>12. Hände, Füße, Haare und Kleider von der sich bewegenden Bürste fernhalten</p> <p>13. Gerät nie über das Kabel rollen um Schäden an der Isolierung zu verhindern</p> <p>14. Falls das Netzkabel beschädigt wird oder das Gerät defekt erscheint, bitte nicht mehr benutzen. Gerät zur Reparatur zum autorisierten Lindhaus Service Center bringen</p> <p>15. Saugen Sie keine Staub schädlich. Nicht saugen Streichhölzer, Asche und Zigarettenkippen auf.</p> <p>16. Keine brennbare Flüssigkeiten aufsaugen</p> <p>17. Keine Bleichlauge verwenden oder aufsaugen und auch keine Reinigungsmittel für Abflüsse oder Kieferprodukte verwenden</p> <p>18. Die Räume lüften wenn die Maschine mit Waschmittel benützt wird</p> <p>19. Keine harte, lange oder scharfkantige Gegenstände aufsaugen damit die Saugdüsen nicht beschädigt werden und der Saugkreislauf nicht verstopft wird</p> <p>20. Das Gerät darf nur für die dafür vorgesehene Anwendung benützt werden (siehe Arbeitsanleitung)</p> <p>21. Gerät innen in trockene Räume benutzen und aufbewahren, Temperatur zwischen +5°C ÷ +35°C (+41°F ÷ 95°F)</p> <p>22. Nicht Sonnenstrahlen und UV-trahlen aussetzen</p>	<p>10. Cet équipement peut être utilisé que par des gens instruits concernant l'utilisation de l'appareil. par une personne responsable de leur sécurité.</p> <p>11. Garder les produits détergents hors de la portée des enfants.</p> <p>12. Mouvement mains, pieds, cheveux et Vêtements</p> <p>13. Ne pas passer l'appareil par dessus le câble électrique, pour éviter d'abîmer l'isolement.</p> <p>14. Si la machine est mauvaise, ne l'utilisez pas. Retour de la voiture à un centre de service autorisé pour réparation Lindhaus</p> <p>15. Ne pas aspirer des poussières nocives. Ne pas aspirer des allumettes, des cendres et les mégots de cigarettes sur.</p> <p>16. Ne pas aspirer de liquides inflammables.</p> <p>17. Ne pas utiliser ni aspire d'eau de javel, de détergents pour vidanges ou à base de pin.</p> <p>18. Quand l'appareil est utilisé en ajoutant des détergents, il faut aérer les locaux.</p> <p>19. Ne pas aspirer d'objets durs, longs ou tranchants pour ne pas abîmer les suceurs aspirants et éviter toute obstruction.</p> <p>20. Utiliser l'appareil seulement à des fins indiquées dans ce manuel.</p> <p>21. Utiliser et garder l'appareil dans un endroit sec et à une température de +5°C ÷ +35°C (+41°F ÷ +95°F)</p> <p>22. Ne pas exposer l'appareil aux rayons solaires et UV</p>	<p>10. Este equipo puede ser utilizado sólo por personas educadas acerca del uso del dispositivo. por una persona responsable de su seguridad.</p> <p>11. Poner todos los productos detergentes lejos del alcance de los niños.</p> <p>12. Mantener siempre las manos, pies, pelo y ropa lejos de los cepillos en movimiento.</p> <p>13. No pasar sobre el cable eléctrico, para evitar estropear el aislamiento.</p> <p>14. Si la máquina se va mal, no la use. Devuelva la máquina a un centro de servicio autorizado para reparaciones Lindhaus.</p> <p>15. No aspire polvo nocivo. No aspire los partidos, las cenizas y colillas de cigarrillos.</p> <p>16. No aspire líquidos inflamables.</p> <p>17. No utilizar lavandina ni tampoco detergente para bajante o a base de pino.</p> <p>18. Cuando se utiliza el aparato con la añadidura de detergentes, hay que airear los cuartos.</p> <p>19. No aspire objetos duros, largos o afilados para no estropear las boquillas aspiradoras y evitar obstrucciones.</p> <p>20. Use la máquina para lo que se le indica y como se le describe en las instrucciones.</p> <p>21. Utilizar y reponer la máquina en un lugar interior seco y a una temperatura de +5°C ÷ +35°C (+41°F ÷ +95°F)</p> <p>22. No exponga la máquina a rayos solares y UV</p>
--	---	--	---	---



## Warning!

### 1. Battery type allowed

Use only original Lindhaus lithium-ion batteries. Only these batteries provide long life.

### Battery user safety measures for usage of Li-ion batteries.

### 2. Recharge

Use lithium-ion batteries recommended by the producer. The use of different batteries may result in injuries and fire.

**3. Observe** special regulations concerning transport, storage and use of lithium-ion batteries. Store in a dry room with temperature between +10°C ÷ +30°C (+50°F ÷ +86°F).

**4. Also follow** the battery use instructions. Please read the manufacturer's battery safety data sheet.

**5. The power supply terminals** do not have to be short-circuited.

**6. Do not expose** the lithium-ion batteries to high temperatures or fire. There is a risk of explosion.

**7. It is prohibited** to break, crush or set fire to the lithium-ion batteries. Otherwise there is a danger of fire, explosion and corrosion.



## Attenzione!

### 1. Batterie consentite

Per il funzionamento della macchina sono necessarie batterie agli ioni di litio originali Lindhaus. Solo tali batterie garantiscono una lunga durata.

### Misure di sicurezza nell'uso delle batterie agli Ioni di Litio.

### 2. Ricarica

Utilizzare batterie agli ioni di litio consigliate dal produttore. L'impiego di batterie diverse può portare a lesioni e a pericolo di incendi.

**3. Rispettare** le direttive speciali in materia di trasporto, conservazione e utilizzo di batterie agli ioni di litio. Stoccare in ambiente asciutto e ad una temperatura compresa tra +10°C ÷ +30°C (+50°F ÷ +86°F).

**4. Osservare** anche le istruzioni d'uso della batteria.

**Osservare** anche la scheda tecnica di sicurezza del produttore della batteria.

**5. I terminali** di alimentazione non devono essere in corto circuito.

**6. Non esporre le batterie** agli ioni di litio ad alte temperature o al fuoco.

Sussiste il rischio di esplosione.

**7. È vietato** scomporre, schiacciare o dare fuoco alle batterie agli ioni di litio. In caso contrario sussiste il pericolo di incendio, esplosione e corrosione.



## Achtung!

### 1. Zugelassene Batterien

Für den Betrieb der Maschine braucht es originale Lindhaus Lithium-Ionen Batterien. Nur solche Batterien garantieren eine lange Lebensdauer.

### Sicherheitsmaßnahmen bei der Anwendung von Lithium-Ionen Batterien

### 2. Aufladung

Nur vom Hersteller empfohlene Lithium-Ionen Batterien verwenden. Die Anwendung anderer Batterien kann zu Verletzungen und Brandgefahr führen.

**3. Beachten** Sie die Vorschriften für Transport, Aufbewahrung und Anwendung von Lithium-Ionen Batterien. In einem trockenem Raum bei einer Temperatur zwischen +10°C ÷ +30°C (+50°F ÷ +86°F) aufbewahren.

**4. Beachten** Sie auch die Gebrauchsanweisung der Batterie. **Beachten** Sie auch das Sicherheits-Datenblatt des Batterieherstellers.

**5. Die Stromversorgungsanschlüsse** dürfen nicht kurzgeschlossen sein.

**6. Die Lithium-Ionen Batterien** nicht hohen Temperaturen oder Feuer aussetzen. Es besteht Explosionsgefahr.

**7. Es ist verboten** Lithium-Ionen Batterien zu zersetzen, zu zerdrücken oder anzuzünden. Andernfalls besteht Brand-, Explosions- und Korrosionsgefahr.



## Attention!

### 1. Batteries admises

Pour le fonctionnement de la machine, des batteries Lithium-ion originales Lindhaus sont nécessaires. Seul ces batteries garantissent une longue durée.

### Mesures de sécurité dans l'usage des batteries au Lithium-ion.

### 2. Recharge

Utilisez des batteries Lithium-ion recommandées par le fabricant. L'utilisation de batteries différentes peut entraîner des blessures et des risques d'incendie.

**3. Respecter** les directives spéciales en matière de transport, stockage et utilisation de batteries Lithium-ion. Garder dans un endroit sec et à une température entre +10°C ÷ +30°C (+50°F ÷ +86°F).

**4. Observer** aussi les instructions d'utilisation de la batterie.

**Observer** aussi la fiche technique de sécurité du fabricant de la batterie.

**5. Les bornes** d'alimentation ne doivent pas être en court-circuit.

**6. Il est défendu** d'exposer la batterie Lithium-ion à des températures élevées ou au feu. En cas contraire il existe le risque d'incendie, d'explosion et corrosion.

**7. Il est interdit** de démonter, écraser ou incendier la batterie Lithium-ion. En cas contraire il y existe un risque d'incendie, d'explosion et de corrosion.



## ¡Atención!

### 1. Baterías admitidas

Para el funcionamiento de la máquina son necesarias baterías de iones de Litio originales Lindhaus. Sólo estas baterías garantizan una larga duración.

### Medidas de seguridad en el uso de baterías de litio.

### 2. Recarga

Utilizar baterías de iones de Litio recomendadas por el fabricante. El uso de baterías diferentes podría conducir a lesiones y peligros de incendio.

**3. Respetar** las disposiciones especiales relativas al transporte, almacenamiento y uso de baterías de iones de litio. Conservar en un lugar seco y una temperatura entre +10°C ÷ +30°C (+50°F ÷ +86°F).

**4. Obervan** también las instrucciones de uso de la batería.

**Observan** también la ficha técnica de seguridad del fabricante de la batería.

**5. Los terminales** de alimentación no deben estar en cortocircuito.

**6. Está prohibido** exponer las baterías de iones de Litio a altas temperaturas o fuego. En caso contrario existe un riesgo de incendio, explosión o corrosión.

**7. Está prohibido** romper, aplastar o dar fuego a la batería de iones de Litio. De lo contrario existe el peligro de incendio, explosión y corrosión.

**8. It is prohibited** to recharge or reuse damaged Lithium-ion batteries (eg. batteries with cracks, broken or detached parts, bent or pushed inwards and / or outside contacts).

**9. Do not use** lithium-ion batteries as power source of other unspecified uses.

**10. If a lithium-ion battery** is extremely warm, it could be faulty. Remove the battery from the machine and put it in a non flammable place sufficiently ventilated and away from flammable materials, where it can be kept under control while it cools.

When the lithium-ion battery has cooled, contact the Lindhaus service center-dealer.



### Warning!

**11. Keep the batteries** clean and dry. Recharge the lithium-ion battery only with the original Lindhaus charger. In case of improper use there is a danger of fire.

**13. Before placing** the Lithium-ion battery, make sure the contacts of the battery and the contacts with the machine are free from foreign bodies.

**14. In the event the machine** is not used for a long time, the batteries must be submitted to a complete cycle charge before storing.

**8. È vietato** ricaricare o riutilizzare batterie agli ioni di litio danneggiate (ad es. batterie con crepe, componenti rotti o staccati, contatti piegati o spinti in dentro e/o in fuori).

**9. Non utilizzare** le batterie agli ioni di litio come fonte di alimentazione di altre utenze non specificate.

**10. Se una batteria** agli ioni di litio è eccessivamente calda al tocco, potrebbe essere difettosa. Togliere la batteria dalla macchina e riporla in un luogo non infiammabile sufficientemente areato e lontano da materiali infiammabili, dove possa essere tenuta sotto controllo mentre si raffredda. Dopo che la batteria agli ioni di litio si è raffreddata, rivolgersi al centro assistenza Lindhaus



### Attenzione!

**11. Tenere le batterie** pulite e asciutte.

**12. Ricaricare le batterie** agli ioni di litio esclusivamente con il caricabatterie originale Lindhaus. In caso di utilizzo improprio sussiste il pericolo di incendio.

**13. Prima di posizionare** la batteria agli ioni di litio, assicurarsi che i contatti della batteria e i contatti con la macchina siano liberi da corpi estranei.

**14. Prima di un lungo arresto** della macchina, le batterie devono essere sottoposte a un ciclo di ricarica completo.

**8. Es ist verboten** beschädigte Lithium-Ionen Batterien wieder aufzuladen oder wiederzuverwenden (z.B. Batterien mit Rissen, defekte oder freistehende Teile, gebogene oder nach innen oder nach außen gedrückte Kontakte)

**9. Lithium-Ionen Batterien nicht** als Stromquelle für andere Geräte verwenden.

**10. Falls sich eine Lithium-Ionen Batterie** extrem warm anfühlt, könnte sie defekt sein. Die Batterie aus der Maschine herausnehmen und in einem nicht entzündbaren, fern von brennbaren Materialien und genügend gelüfteten Raum lagern, wo sie während der Abkühlung unter Kontrolle gehalten werden kann. Nachdem sich die Lithium-Ionen Batterie abgekühlt hat, wenden Sie sich an ein Lindhaus Reparatur-Zentrum.



### Achtung!

**11. Die Batterien** sauber und trocken lagern.

**12. Die Lithium-Ionen Batterien** nur mit dem originalen Lindhaus Ladegerät aufladen. Bei unsachgemäßem Gebrauch besteht Brandgefahr.

**13. Bevor die Lithium-Ionen Batterie** eingesetzt wird sicherstellen, dass die Kontakte der Batterie und die Kontakte mit der Maschine frei von Fremdkörper sind

**14. Vor einem langen Maschinenstop** müssen die Batterien einem kompletten Ladezyklus unterzogen werden.

**8. Il est interdit** de recharger ou réutiliser des batteries Lithium-ion endommagé (par ex. batterie avec des fissures, parties cassées ou parties détachées, contacts pliées ou sortis vers l'extérieur).

**9. Ne pas utiliser** de batterie Lithium-ion comme source d'alimentation pour d'autres utilisations non spécifiques.

**10. Si une batterie** Lithium-ion est excessivement chaude au toucher, elle pourrait être défectueuse. Retirez la batterie de la machine et la stocker dans un endroit non inflammable, suffisamment aéré et loin de matériaux inflammables, où elle puisse être gardée sous contrôle pendant qu'elle se refroidit. Après que la batterie Lithium-ion s'est refroidie, contactez le centre de service Lindhaus



### Attention!

**11. Garder les batteries** propres et sèches.

**12. Recharger les batteries** Lithium-ion uniquement avec le chargeur d'origine Lindhaus. En cas de mauvaise utilisation, il y a un danger d'incendie.

**13. Avant d'installer** la batterie Lithium-ion assurez-vous que les contacts de la batterie et les contacts avec la machine soient exempts de corps étrangers.

**14. Avant un long arrêt** de la machine, les batteries doivent être soumises à un cycle de recharge complet.

**8. Está prohibido** recargar o volver a usar baterías de iones de Litio dañadas (por ej. baterías con grietas, componentes rotos o sueltos, doblados o hundidos hacia el exterior).

**9. No utilice** las baterías de iones de Litio como fuente de energía para otros usos no especificados.

**10. Si una batería** de iones de Litio está excesivamente caliente al tacto, puede ser defectuosa. Retire la batería de la máquina y guardarla en un lugar no inflamable suficientemente ventilado y lejos de materiales inflamables, donde se puede mantener bajo control mientras se enfría. Después de que la batería de iones de Litio se haya enfriado, póngase en contacto con el centro de servicio Lindhaus.





### ¡Atención!

**11. Mantengan** las baterías limpias y secas.

**12. Recargan** sólo las baterías de litio con el cargador original Lindhaus. En caso de un uso inadecuado, existe el peligro de incendio.

**13. Antes de colocar** la batería de iones de Litio, asegúrese de que los contactos de la batería y los contactos con la máquina están libres de objetos extraños.

**14. Antes de una larga parada** de la máquina, las baterías deben someterse a un ciclo de recarga completo.

TABLE OF CONTENTS	INDICE	INHALTSVERZEICHNIS	TABLE DES MATIERES	INDICE
Important safety instructions 2-3-4-5	Norme di sicurezza 2-3-4-5	Sicherheitsregeln 2-3-4-5	Règles de sécurité 2-3-4-5	Normas de seguridad 2-3-4-5
Know your machine 7	Conoscere la vostra macchina 7	Maschine kennenlernen 7	Connaître votre machine 7	Conozca su máquina 7
Assembly instructions 8	Messa in funzione 8	Inbetriebnahme 8	Mise en service 8	Puesta en marcha 8
Lindhaus Detergents 8	Detergenti Lindhaus 8	Lindhaus-Reiniger 8	Nettoyeurs Lindhaus 8	Limpiadores Lindhaus 8
Water tank + setting 9	Serbatoio + settaggio 9	Tank + Einstellung 9	Réservoir + réglage 9	Tanque + ajuste 9
Flexy joint 10	Snodo Flexy 10	Flexy Gelenk 10	Articulation flexible 10	Articulación flexible 10
Battery installation 11	Istallazione batteria 11	Akku Installation 11	Mise en place de la batterie 11	Instalación de la batería 11
Charger indications 12	Indicazioni carica batterie 12	Akkuladegerät-Hinweise 12	Indications du chargeur de batterie 12	Indicaciones del cargador de batería 12
Recovery tank maintenance 13	Manutenzione serbatoio di recupero 13	Wartung des Rückgewinnungstanks 13	Entretien du réservoir de récupération 13	Mantenimiento del tanque de recuperación 13
Filters washing and replacement 14	Lavaggio e sostituzione filtri 14	Waschen und Austausch der Filter 14	Lavage et remplacement du filtre 14	Lavado y cambio de filtro 14
Brush change 15	Sostituzione spazzole 15	Austausch der Bürsten 15	Remplacement de la brosse 15	Sustitución del cepillo 15
Transport 16	Trasporto 16	Transport 16	Transports 16	Transporte 16
Maintenance 17	Manutenzione 17	Wartung 17	Entretien 17	Mantenimiento 17
Wiring diagram 18	Schema elettrico 18	Schaltplan 18	Schéma de câblage 18	Diagrama de cableado 18
Exploded view 19-20	Esplosi 19-20	Explosionszeichnung 19-20	Eclaté 19-20	Explosión 19-20
Parts list + brushes 21	Lista ricambi 21	Ersatzteilliste 21	Liste des pièces de rechange 21	Lista de repuestos 21
Specifications 22	Dati tecnici 22	Technische Daten 22	Données techniques 22	Datos técnicos 22
Warranty 23-24	Garanzia 23-24	Garantie 23-24	Garantie 23-24	Garantía 23-24
<b>RECORD THE MODEL AND SERIAL NUMBER OF YOUR MACHINE AND KEEP FOR FUTURE REFERENCE.</b>	<b>REGISTRATE IL MODELLO E IL NUMERO DI SERIE DELLA VS MACCHINA E CUSTODITE PER FUTURE REFERENZE.</b>	<b>REGISTRIEREN SIE DAS MODELL UND DIE SERIENNUMMER IHRER MASCHINE UND BEWAHREN SIE SIE FÜR ZUKÜNFTIGE REFERENZ AUF.</b>	<b>MARQUER CI-DESSOUS LE MODÈLE ET LE NUMÉRO DE SÉRIE ET LE GARDER COMME RÉFÉRENCE.</b>	<b>RECUERDE EL MODELO Y EL N° DE SERIE DE SU MÁQUINA. GUÁRDELO COMO REFERENCIA PARA EL FUTURO.</b>
MODEL NUMBER _____	MODELLO _____	MODELLTYP _____	MODÈLE _____	MODELO _____
SERIAL NUMBER _____	NUMERO DI SERIE _____	SERIENNUMMER _____	NUMÉRO DE SERIE _____	NÚMERO SERIE _____
<b>Technical improvements</b> Lindhaus reserves the right to make technical improvements and modifications without prior notice. For this reason, the appliance can deviate in details from the leaflet information.	<b>Migliorie tecniche</b> Lindhaus si riserva il diritto di apportare delle migliori tecniche e delle modifiche senza preavviso. In tal caso alcuni dettagli potranno non risultare conformi alle informazioni riportate sulla documentazione tecnica.	<b>Technische Verbesserungen</b> Lindhaus behält sich das Recht vor, technische Verbesserungen und Änderungen ohne Vorankündigung vorzunehmen. In diesem Fall stimmen einige Details möglicherweise nicht mit den Angaben in der technischen Dokumentation überein.	<b>Perfectionnements techniques</b> Lindhaus se réserve le droit de procéder à des perfectionnements techniques dans le cadre de la gestion de ses modèles. Certain détails de la machine peuvent ainsi différer des données indiquées dans les prospectus	<b>Mejoras técnicas</b> Lindhaus reserva el derecho a hacer cualquier modificación y arreglo técnico sin previo aviso. Por esta razón, los detalles acerca de la maquina podrían resultar diferentes de las informaciones indicadas en el manual de información.
<ul style="list-style-type: none"> <li>- MANUFACTURER</li> <li>- COSTRUTTORE</li> <li>- HERSTELLER</li> <li>- CONSTRUCTEUR</li> <li>- CONSTRUCTOR</li> </ul>  Via Belgio,22 - Zona Ind. 35127 PADOVA – ITALY <a href="mailto:vacuum@lindhaus.it">vacuum@lindhaus.it</a> <a href="http://www.lindhaus.it">www.lindhaus.it</a>	The machine is distributed in U.S.A. by:   Minneapolis MN – U.S.A. P.O. Box 159 Savage, MN 55378. <a href="mailto:info@lindhaus.com">info@lindhaus.com</a> <a href="http://www.lindhaus.com">www.lindhaus.com</a>	<ul style="list-style-type: none"> <li>- <b>CONGRATULATIONS:</b> We wish to congratulate you on having purchased Lindhaus LW44-52 Flexy, certainly one of the best and technologically advanced dual motor scrubber drier. We thank you for your choice and enjoy your new LW44-52 Flexy!</li> <li>- <b>CONGRATULAZIONI:</b> Ci complimentiamo con voi per aver scelto Lindhaus LW44-52 Flexy sicuramente una delle migliori e tecnologicamente più avanzate lava pavimenti a due motori. RingraziandoVi per la preferenza accordataci, Vi auguriamo un piacevolissimo utilizzo della Vs. nuova LW44-52 Flexy!</li> <li>- <b>GLÜCKWUNSCH:</b> Wir gratulieren Ihnen für Ihre Wahl, sicher ist Ihr Lindhaus LW44-52 Flexy einer der besten und fortschrittlichsten zweimotorigen Schrubbautomaten. Wir danken Ihnen für Ihre Vorliebe und wünschen Ihnen eine angenehme Anwendung Ihrer neuen LW44-52 Flexy.</li> <li>- <b>FELICITATIONS:</b> Nos compliments pour avoir choisi LW44-52 Flexy, une des meilleures autolaveuse à deux moteurs fabriquée selon les technologies les plus avancées. Nous vous remercions pour la préférence et vous souhaitons une agréable utilisation de la nouvelle LW44-52 Flexy!</li> <li>- <b>CONGRATULACIONES:</b> Nos felicitamos con ustedes al haber elegido LW44-52 Flexy una de las mejores fregadoras con dos motores tecnológicamente más avanzada. Les agradecemos su preferencia y les deseamos un agradable uso de su nueva LW44-52 Flexy!</li> </ul>		

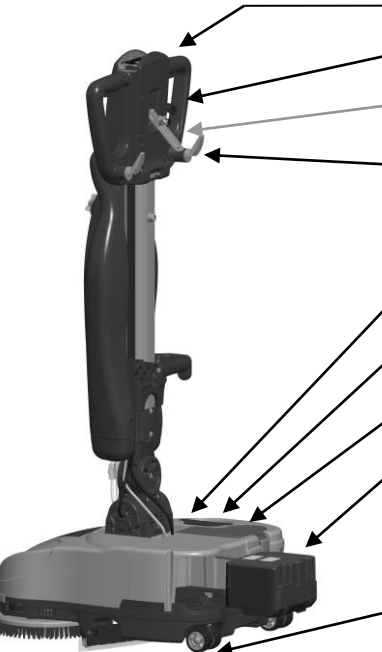
	<b>KNOW YOUR MACHINE</b>	<b>CONOSCI LA TUA MACCHINA</b>	<b>LERNEN SIE IHRE MASCHINE KENNEN</b>	<b>POUR CONNAITRE VOTRE MACHINE</b>	<b>CONOZCA SU MÁQUINA</b>
	Handle grip	Impugnatura	Handgriff	Poignée	Empuñadura
	Brush switch lever	Leve interruttore spazzola	Bürstenschalterhebel	Leviers interrupteur brosse	Palancas interruptor cepillo
	Tank release hook	Gancio serbatoio	Tank-Lösungshaken	Crochet réservoir	Gancho depósito
	Dosing cap	Tappo dosatore	Dosierungsdeckel	Bouchon doseur	Tapón dosificador
	Solution tank	Serbatoio soluzione	Reinwasser/Lösungstank	Réservoir solution	Depósito solución
	Neck	Snodo	Gelenk	Articulation	Articulación
	Base housing cover	Coperchio base	Basis Gehäuseabdeckung	Couvercle base	Tapa base
	Front lifting handle	Impugnatura di sollevamento	Vorderer Tragegriff	Poignée de soulèvement	Empuñadura de elevación
	Recovery tank	Serbatoio di recupero	Rückgewinnungstank	Réservoir de récupération	Depósito de recuperación
	Brushes	Spazzole	Bürsten	Brosses	Cepillos
	Empty tank cap	Tappo svuotamento serbatoio	Tankentleerungskappe	Bouchon vidange réservoir	Tapón vaciado depósito
	Display and switches	Display e interruttori	Display und Schalter	Écran et interrupteurs	Pantalla e interruptores
	Joint release levers	Leve sgancio snodo	Entriegelungshebel	Leviers déblocage raccord	Palancas desbloqueo
	Squeegee lifting lever	Leva sollevamento squeegee	Hebel zum Anheben der Squeegees	Levier soulèvement suceurs	Palanca elevación boquilla
	Swivel cord release hook	Gancio avvolgicavo girevole	Drehbarer Kabelaufwicklungshaken	Enrouleur de câble	Gancho enrollador cable
	Recovery tank	Serbatoio di recupero	Rückgewinnungstank	Réservoir de récupération	Depósito de recuperación
	Tank handle	Maniglia serbatoio	Tankgriff	Manche réservoir	Asa depósito
	Hepa filter cover	Coperchio filtro Hepa	Hepa Filterdeckel	Couvercle filtre Hepa	Tapa filtro Hepa
	Battery	Batteria	Akku	Batterie	batería
	Rear wheels	Ruote posteriori	Hinterräder	Roues postérieures	Ruedas posteriores

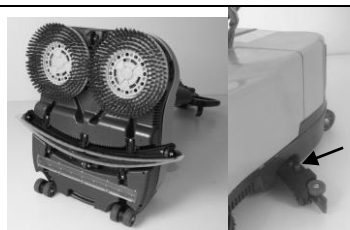

### ASSEMBLY INSTRUCTIONS

A. Remove the water tanks and lay the machine down on the back.

B. Install the squeegee kit and rotate both the RED hooks on the metal support.



### INSTRUCTIONS FOR USE

A. Fill the tank with clean water at ambient temperature until the indicated level (6 lt.)

B. Fill 2 dosing caps until the indicated level (26 ml = 0,5%) with the Lindhaus detergent suitable to the floor to be washed. Pour the content of the cap into the clean water tank and close the tank with the same cap.

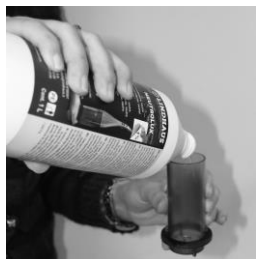

### LINDHAUS DETERGENTS FOR HARD FLOORS

All products are concentrated and need to be diluted 1/100  
**1. NEUTROLUX**

Suitable to wash any kind of hard floor. If the floor is shiny, it does not remove brightness, whereas if it is mat, it leaves it slightly shiny.

### 2. ACTIPLUS

Suitable to remove mineral greases and oils.  
Suitable to remove animal and vegetable oils and greases.

### 3. ACTISTRONG

Highly alkaline liquid degreaser for the removal of dirt from high traffic floors such as supermarkets and shopping malls.  
Suitable to remove animal and vegetable oils and greases.

### ATTENTION:

if you don't have the Lindhaus detergents available, wash the floors with water only.



### ISTRUZIONI PER LA MESSA IN FUNZIONE

A. Togliere i serbatoi and stendere la macchina sul retro.

B. Montare il kit squeegee, agganciando entrambi i ganci rossi sul supporto in metallo.

### ISTRUZIONI PER IL FUNZIONAMENTO

A. Riempire il serbatoio con acqua potabile a temperatura ambiente fino al livello indicato (6 lt.)

B. Riempire 2 tappi dosatore fino al livello indicato (26 ml. 0,5%) con il prodotto Lindhaus adatto al pavimento da lavare. Versare il contenuto del tappo nel serbatoio di acqua pulita e chiudere il serbatoio con il tappo stesso.

### PRODOTTI DETERGENTI LINDHAUS PER PAVIMENTI DURI

Tutti prodotti concentrati da diluire al 1/100

### 1. NEUTROLUX

Adatto al lavaggio di qualsiasi pavimento duro. Se il pavimento è lucido, non toglie lucentezza, mentre se è opaco, lo lascia leggermente lucido.

### 2. ACTIPLUS

Adatto alla rimozione di grassi ed olii minerali.  
Adatto alla rimozione di olii e grassi animali e vegetali.

### 3. ACTISTRONG

Detergente sgrassante liquido fortemente alcalino specifico per la rimozione di sporco da pavimentazioni ad alto traffico quali supermercati e centri commerciali.  
Adatto alla rimozione di olii e grassi animali e vegetali.

### ATTENZIONE:

Se non avete i detergenti Lindhaus a disposizione, lavate i pavimenti con solo acqua.

### MONTAGE

A. Beide Wassertanks entfernen und die Maschine auf den Rücken stellen.

B. Den Sauglippen-Kitt montieren und beide rote Haken auf der Metallhalterung zuhaken.

### BEDIENUNGSANWEISUNGEN

A. Den Tank mit Raumtemperatur Trinkwasser bis zur angezeigten Stufe auffüllen (6 lt.)

B. Zwei Dosierungsdeckel bis zur angezeigten Stufe (26 ml. = 0,5%) mit dem geeigneten Lindhaus Reinigungsmittel auffüllen. Den Deckelinhalt in den Behälter mit sauberem Wasser leeren und den Tank mit demselben Deckel schließen.

### LINDHAUS REINIGUNGSMITTEL FÜR HARTE BÖDEN

Die Produkte sind alle konzentriert und müssen 1/100 verdünnt werden

### 1. NEUTROLUX

Geeignet für die Reinigung aller harten Böden. Falls der Boden glänzend ist, wird der Glanz nicht entfernt, falls er matt ist, bleibt er leicht glänzend.

### 2. ACTIPLUS

Geeignet für die Entfernung von Fett und Mineralöle.  
Geeignet für die Entfernung von tierische und pflanzliche Fette und Öle.

### 3. ACTISTRONG

Stark alkalische Flüssigkeit Entfettungsmittel zur Entfernung von Schmutz von strapazierter Böden wie Supermärkten und Einkaufszentren.  
Geeignet für die Entfernung von tierische und pflanzliche Fette und Öle.

### ACHTUNG:

Falls Sie keine Lindhaus Reinigungsmittel zur Verfügung haben, reinigen Sie den Boden nur mit Wasser.

### INSTRUCTIONS POUR LA MISE EN SERVICE

A. Oter les réservoirs et coucher la machine sur le dos.

B. Monter le kit suceur en accrochant les deux crochets rouges au support en métal.

### INSTRUCTIONS POUR LA MISE EN SERVICE

A. Remplir le réservoir d'eau potable température ambiante jusqu'au niveau indiqué (6 l.)

B. Remplir 2 bouchons doseur jusqu'au niveau indiqué (26 ml. 0,5%) avec le type de détergent Lindhaus selon le sol à laver. Verser le contenu du bouchon dans le réservoir d'eau propre et fermer le réservoir avec le même bouchon.

### PRODUITS DETERGEANTS LINDHAUS POUR SOLS DURS

Tous des produits concentrés sont à diluer à 1/100

### 1. NEUTROLUX

Indiqué pour le lavage de tous sols durs. Si le sol est brillant, il n'enlève pas le brillant, si le sol est opaque il le laisse légèrement brillant.

### 2. ACTIPLUS

Indiqué pour enlever toutes graisses et huiles minérales.  
Indiqué pour enlever toutes huiles et graisses animales et végétales.

### 3. ACTISTRONG

Dégraissant hautement alcalin liquide pour l'élimination de la saleté sur les planchers à fort trafic comme les supermarchés et centres commerciaux.  
Indiqué pour enlever toutes huiles et graisses animales et végétales.

### ATTENTION:

Si vous n'avez pas de détergents Lindhaus à disposition, laver vos sols seulement avec de l'eau.

### INSTRUCCIONES PARA EL FUNCIONAMIENTO

A. Quitar los depósitos y poner la máquina en posición dorsal.

B. Montar el kit labios y enganchar ambos ganchos rojos al soporte de metal.

### INSTRUCCIONES PARA EL FUNCIONAMIENTO

A. Llenar el depósito con agua potable temperatura ambiente hasta el nivel indicado (6 lts.)

B. Llenar 2 tapones dosificador hasta el nivel indicado (26 ml. 0,5%) con el detergente Lindhaus apropiado según el tipo de suelo para limpiar. Versar el contenido del tapón en el depósito de agua limpia y cerrar con el mismo tapón.

### PRODUCTOS DETERGENTES LINDHAUS PARA SUELOS Duros

Todos los productos concentrados diluir al 1/100

### 1. NEUTROLUX

Adecuado para el lavado de cualquier suelo duro. Si el suelo es brillante, no quita el brillo, mientras si es opaco, proporciona un ligero brillo.

### 2. ACTIPLUS

Adecuado para remover las grasas y aceites minerales.  
Adecuado para remover aceites y grasas animales y vegetales.

### 3. ACTISTRONG

Altamente líquido desengrasante alcalino para la eliminación de la suciedad de los pisos de alto tráfico como supermercados y centros comerciales.  
Adecuado para remover aceites y grasas animales y vegetales.

### ATENCIÓN:

Si no tienen detergentes Lindhaus a su disposición, limpiar los suelos con sólo agua.





C. Remount the tank into the machine positioning it vertically in the lower guide and rotating it until it touches the aluminium wand.

D. Snap the hook on the top water tank handle.

E. Rotate down the lifting lever to bring the squeegee in working position

To avoid any clogging during the operation wasting time and productivity, we suggest to sweep or to vacuum the floor before you start to scrub and dry with LW44-52 machine

**When the machine is not used, empty both tanks.**

#### MACHINE SETTING

Your Lindhaus scrubber has various safety devices to protect the components from damages due to overload. The electronic circuit protects the brush motors from overload.

If the overload is excessive, the circuit will switch off the brush motors.

On the display there are many switches to help you set the machine in the proper way based on your needs:

**Switch ON/OFF** on the center 3"

1. **Vacuum power** Min – Med – Max (only on uneven floors with large grooves)
2. **Brushes speed** Min – Med – Max
3. **Water quantity** Min – Med – Max

4. **ECO button:** all function will go to Min. and consequently the battery working time will reach 90 min.

5. **UVC Led lights bar** (Optional) If a floor sanitation is required, after the squeegee is possible to mount the sanitation UVC bar. The 9 LED lights will help to reduce bacteria and virus charge from the floor.

Have the UVC bar mounted upon purchase or by an authorized service center.

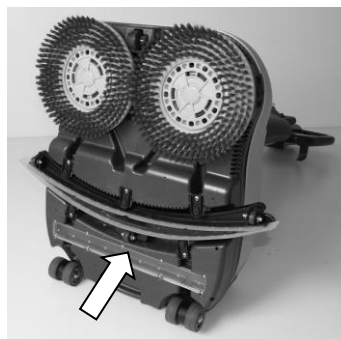

C. Rimontare il serbatoio nella macchina posizionandolo verticalmente nell'apposita sede inferiore e facendolo ruotare fino al tubo in alluminio.

D. Agganciare il gancio sull'impugnatura del serbatoio

E. Abbassare la leva di sollevamento per portare lo squeegee in posizione di lavoro.

Per evitare ostruzioni del circuito aspirante perdendo tempo e produttività, suggeriamo di spazzare o aspirare il pavimento prima di lavarolo con la macchina LW44-52

**Quando la macchina non è in uso, svuotare entrambi i serbatoi.**

#### SETTAGGIO DELLA MACCHINA

La vs. lava-asciuga pavimenti Lindhaus ha diversi dispositivi di sicurezza per proteggere i componenti da danni dovuti a sovraccarico. Il circuito elettronico, in caso di sovraccarico eccessivo, spegnerà automaticamente i motori spazzola.

Nel display ci sono vari interruttori per aiutarli a regolare la macchina secondo le vs. esigenze:

**Premere ON/OFF** al centro per 3"

1. **Potenza motore aspirante** Min – Med – Max (solo su pav. Sconnessi e fughe larghe)
2. **Velocità spazzole** Min – Med – Max
3. **Quantità acqua** Min – Med – Max
4. **Pulsante ECO:** tutte le funzioni andranno al Min. e di conseguenza la durata della batteria raggiungerà 90 min.

5. **Pulsante UVC barra Led** (Optional)

Se è richiesta la sanificazione, dopo lo squeegee è possibile montare la barra sanificante UVC. I 9 led aiuteranno a ridurre la carica batterica e virale dal pavimento.

Far montare la barra UVC all'acquisto o da un centro assistenza autorizzato.

C. Bauen Sie den Tank wieder in die Maschine ein, indem Sie ihn senkrecht in den entsprechenden unteren Sitz stellen und bis zum Aluminiumrohr drehen.

D. Haken Sie den Haken am Tankgriff ein

E. Senken Sie den Hubhebel, um den Wischgummi in Arbeitsposition zu bringen.

Um Verstopfungen des Saugkreislaufs und somit Zeit- und Produktivitätsverluste zu vermeiden, empfehlen wir, den Boden zu kehren oder zu saugen bevor er mit der LW44-52 gereinigt wird.

**Entleeren Sie beide Tanks, wenn die Maschine nicht verwendet wird.**

#### MASCHINENEINSTELLUNG

Ihr Lindhaus Schrubber verfügt über mehrere Sicherheitsvorrichtungen, um die Komponenten vor Beschädigungen durch Überlastung zu schützen. Die elektronische Schaltung schaltet bei übermäßiger Überlastung die Bürstenmotoren automatisch ab.

Es gibt verschiedene Schalter im Display, mit denen Sie die Maschine nach Ihren Wünschen einstellen können:

**Drücken Sie ON/OFF in der Mitte 3"**

1. **Saugmotorleistung** Min - Med – Max (nur auf unebenen Böden und breiten Fugen)
2. **Bürstengeschwindigkeit** Min - Med - Max
3. **Wassermenge** Min - Med – Max.
4. **ECO-Taste:** Alle Funktionen gehen auf Min. Dadurch erreicht die Akkudauer 90 Minuten.

5. **LED-Leiste der UVC-Taste** (Optional)

Wenn eine Desinfektion erforderlich ist, kann die UVC-Desinfektionsleiste nach dem Wischgummi montiert werden. Die 9 LEDs tragen dazu bei, die Bakterien- und Virenbelastung des Bodens zu reduzieren.

Lassen Sie die UVC-Leiste beim Kauf oder von einem autorisierten Servicecenter montieren.

C. Remette le réservoir verticalement dans la machine en le positionnant sans son logement, d'abord dans la partie inférieure ensuite en le faisant pivoter jusqu'au tuyau en aluminium.

D. Accrocher le crochet à la poignée.

E. Abaisser le levier de soulèvement pour mettre le suceur en position de travail.

Afin d'éviter de boucher le circuit aspirant et perdre temps et productivité, nous vous conseillons de balayer ou aspirer vos sols avant de laver avec l'autolaveuse LW44-52

**Quand la machine n'est pas utilisée, vider les deux réservoirs.**

#### RÉGLAGES DE LA MACHINE

Votre autolaveuse Lindhaus a plusieurs dispositifs de sécurité pour protéger les composants contre les risques de surcharge. Le circuit électronique, en cas de surcharge excessive, éteindra automatiquement le moteur des brosses.

Sur l'écran, il y a plusieurs boutons pour vous aider à régler la machine selon vos besoins :

**Presser ON/OFF au centre 3 sec.**

1. **Puissance moteur d'aspiration** Min - Med – Max (uniquement sur les sols inégaux et les joints larges)
2. **Vitesse des brosses** Min - Med - Max
3. **Quantité d'eau** Min – Med – Max
4. **Bouton ECO :** toutes les fonctions passeront au Min. et par conséquent l'autonomie de la batterie atteindra 90 min.

5. **Bouton LED du barre UVC** (option)

Si une désinfection est nécessaire, la barre de désinfection UVC peut être montée le suceur. Les 9 LED aideront à réduire la charge bactérienne et virale du sol.

Faites installer la barre UVC lors de l'achat ou par un centre de service agréé.

C. Vuelva a poner el depósito en la máquina colocándolo verticalmente en el asiento inferior girándolo hacia el tubo de aluminio.

D. Enganche el gancho en la asa del depósito

E. Baje la palanca de elevación para poner el labio de succión en posición de trabajo.

Para evitar obstrucciones del circuito de aspiración, pérdida de tiempo y rendimiento, sugerimos barrer o aspirar el suelo antes de fregar con la máquina LW44-52.

**Cuando la máquina no esté en uso, vacíe ambos depósitos.**

#### AJUSTE DE LA MÁQUINA

Su fregadora Lindhaus dispone de varios dispositivos de seguridad para proteger los componentes de daños por sobrecarga. El circuito electrónico, en caso de sobrecarga excesiva, apagará automáticamente los motores de los cepillos.

Hay varios interruptores en la pantalla para ayudarle a ajustar la máquina según sus necesidades:

**Presione ON/OFF** en el centro por 3"

1. **Potencia motor de aspiración** Min - Med – Max (solo en suelos irregulares y juntas anchas)
2. **Velocidad cepillos** Min - Med - Max
3. **Min - Med - Max** cantidad de agua
4. **Pulsador ECO:** todas las funciones pasarán a Min. y en consecuencia, una duración de la batería que alcanzará los 90 min.

5. **Pulsador UVC barra LED** (Opcional)

Si se requiere una desinfección, la barra desinfectante UVC se puede montar detrás de la boca de succión. Los 9 LED ayudarán a reducir la carga bacteriana y viral del suelo.

Solicite el montaje de la barra UVC en el momento de la compra o en un centro de servicio autorizado.

1



## FLEXY JOINT LEVERS

1. Lift a bit the handle to release the weight from the neck before pulling the lever.  
Pull the Blue lever and rotate the handle down until you find the most comfortable working position based on your height, then release the lever and make sure it engages one of the safety click. Every 15° you can find a locking position.

2



This way all the weight from the handle is supported by the Joint, so the use is totally effortless.

2. To allow the machine to rotate 360°, the joint must be free. This double-quick coupling system of the "FLEXY" joint is a Lindhaus patent  
Pull the **Blue** levers and at the same time push down the **Red** lever until it engages in the handle.

In this way you have to support the weight of the handle but you have the possibility to rotate the machine at will to be able to recover the water from under a table or in bathrooms and cramped environments.  
Do not force the rotation of the machine but wait for the traction of the brushes to make the machine move, which must be accompanied with a swing movement.

By pulling the red lever, the joint will lock the handle to suit your comfort.

3. To put the brushes into operation and the water to flow out, press the 2 levers located under the handle as shown in fig. 3

2



3



## CORRECT USE OF THE LINDHAUS SCRUBBER CAUTION!

Do not use on surfaces having a gradient exceeding 2% (marked on the appliance)  2% Max

In order to avoid possible obstructions of the suction nozzle it is always recommended to sweep or better still vacuum the floor before washing it.

## LEVE SNODO FLEXY

1. Sollevare un po' il timone per scaricare il peso dallo snodo prima di tirare la leva.  
Tirare la leva **Blu** e ruotare il manico fino alla posizione di lavoro più confortevole in base alla propria statura e poi rilasciarla facendo attenzione che scatti nei denti di sicurezza. Ogni 15° troverete una posizione di bloccaggio.

In questo modo tutto il peso del timone e del serbatoio sono supportati dallo snodo pertanto l'uso è completamente senza sforzo.

2. Per permettere alla macchina di ruotare a 360° lo snodo deve essere libero.

Questo doppio sistema di aggancio rapido dello snodo "FLEXY" è un brevetto Lindhaus

Tirare la leva **Blu** e contemporaneamente spingere giù la leva **Rossa** fino a farla agganciare nell'impugnatura.

In questo modo dovete supportare il peso dell'impugnatura ma avete la possibilità di far ruotare la macchina a piacere per poter recuperare l'acqua da sotto un tavolo o in bagni e ambienti angusti.

Non forzare la rotazione della macchina ma aspettare che la trazione delle spazzole facciano muovere la macchina che va accompagnata con un movimento swing.

Tirando la leva Rossa, lo snodo si bloccherà dove desiderate

3. Per mettere in funzione le spazzole e la fuoriuscita dell'acqua, premete le 2 leve poste sotto l'impugnatura come indicato in fig. 3

## CORRETTO USO DELLA LAVASCIUGA LINDHAUS ATTENZIONE!

Non usare su superfici con pendenza superiore al 2% (vedi etichetta sulla macchina)  2% Max

Al fine di evitare possibili ostruzioni della bocchetta aspirante è sempre consigliato spazzare o meglio ancora aspirare il pavimento prima di lavarlo.

## FLEXY GELENK-HEBEL

1. Heben Sie den Griff ein wenig an, um das Gewicht vom Gelenk zu lösen, bevor Sie den Hebel ziehen.  
Ziehen Sie den blauen Hebel und drehen Sie den Griff in die bequemste Arbeitsposition für Ihre Körpergröße und lassen Sie ihn dann los, um sicherzustellen, dass er in den Sicherheitszähnen einrastet. Alle 15° finden Sie eine Rastposition.  
Auf diese Weise wird das gesamte Gewicht des Ruders und des Tanks vom Gelenk getragen, sodass die Anwendung völlig mühelos ist.

2. Damit sich die Maschine um 360° drehen kann, muss das Gelenk frei sein.

Dieses doppelte Schnellkupplungssystem des „FLEXY“-Gelenks ist ein Patent von Lindhaus

Ziehen Sie den blauen Hebel und drücken Sie gleichzeitig den roten Hebel nach unten bis er im Griff eingerastet ist.

Auf diese Weise müssen Sie das Gewicht des Griffs tragen, haben aber die Möglichkeit, die Maschine nach Belieben zu drehen, um das Wasser unter einem Tisch oder in Badezimmern und beengten Umgebungen aufzufangen.

Erzwingen Sie die Rotation der Maschine nicht, sondern warten Sie, bis der Zug der Bürsten die Maschine in Bewegung versetzt, was mit einer Schwenkbewegung einhergehen muss.  
Durch Ziehen des roten Hebels rastet das Gelenk an der gewünschten Stelle ein.

3. Um die Bürsten in Betrieb zu setzen und das Wasser herausfließen zu lassen, drücken Sie die 2 Hebel, die sich unter dem Griff befinden, wie in Abb. 3

## KORREKTE BENÜTZUNG DES LINDHAUS SCHRUBBERS ACHTUNG!

Nicht auf Flächen mit einer Steigung von mehr als 2% benutzen (siehe Etikett auf der Maschine)

 2% Max

Um eventuelle Verstopfungen der Saugdüse zu vermeiden ist es empfehlenswert den Boden zu kehren oder zu saugen bevor er gereinigt wird.

## LEVIERS JOINT FLEXY

1. Soulevez un peu la poignée pour libérer le poids de l'articulation avant de tirer le levier.  
Tirez le levier **bleu** et tournez la poignée jusqu'à la position de travail la plus confortable pour votre taille, puis relâchez-la en vous assurant qu'elle s'enclenche dans les dents de sécurité.  
Tous les 15° vous trouverez une position de blocage.

De cette façon, le poids du corps vertical et du réservoir sont supportés par le joint, l'utilisation est ainsi totalement sans effort.

2. Pour permettre à l'autolaveuse de tourner à 360°, le joint doit être libre. Ce double système de verrouillage rapide du joint « FLEXY » est un brevet Lindhaus

Tirez le levier **bleu** et en même temps poussez ver le bas le levier **Rouge** jusqu'à ce qu'il s'enclenche dans la poignée.

De cette façon, vous devrez supporter le poids de la poignée, mais aurez aussi la possibilité de faire tourner la machine à votre convenance pour pouvoir récupérer l'eau sous une table ou dans les salles de bains et les endroits exigus.

Ne pas forcer la rotation de la machine mais attendre que la traction des brosses fasse avancer la machine, qui doit être accompagnée par un mouvement de balancement.

En tirant par le levier Rouge, le joint se verrouillera là où vous le souhaitez.

3. Pour mettre les brosses en marche et faire sortir l'eau, appuyez sur les 2 leviers situés sous la poignée comme indiqué sur la fig. 3

## 4. USAGE CORRECT DE L'AUTOLAVEUSE LINDHAUS ATTENTION !

Ne pas utiliser sur des surfaces où la pente est supérieure à 2% (voir l'étiquette sur la machine)

 2% Max

Afin d'éviter que le suceur aspirant puisse se boucher, il est toujours conseillé de balayer le sol avant de le laver.

## PALANCAS JUNTA FLEXY

1. Levante un poco la empuñadura para liberar el peso de la articulación antes de tirar de la palanca.  
Tire de la palanca **Azul** y gire el mango hasta la posición de trabajo más cómoda según su altura y luego suéltelo, asegurándose de que encaje en los dientes de seguridad. Cada 15° encontrará una posición de bloqueo.

De esta forma, todo el peso del timón y del depósito lo soporta la junta, por lo que su uso es completamente sencillo.

2. Para permitir que la máquina gire 360°, la junta debe estar libre. Este sistema de doble acoplamiento rápido de la junta "FLEXY" es una patente de Lindhaus

Tire de la palanca **Azul** y al mismo tiempo empuje hacia abajo la palanca Roja hasta que encaje en la empuñadura.

De esta forma tiene que soportar el peso del cuerpo vertical, pero con la posibilidad de girar la máquina a su gusto, para poder recuperar el agua debajo de una mesa o en baños y espacios reducidos.

No forzar la rotación de la máquina sino esperar la tracción de los cepillos para hacer avanzar la máquina que debe ir acompañada de un movimiento swing.

Al tirar de la palanca roja, la junta se bloqueará donde quiera.

3. Para poner en funcionamiento los cepillos y para que salga agua, presione las 2 palancas que se encuentran debajo de la empuñadura como se muestra en la fig. 3.

## 4. USO CORRECTO DE LA FREGADORA LINDHAUS ATENCIÓN!

No lo use en superficies donde la pendiente sea superior a 2% (vea la etiqueta en la máquina)

 2% Max

Para evitar posibles obstrucciones de la boca de aspiración se recomienda siempre barrer o mejor aspirar el suelo antes de fregar.



### BATTERY INSTALLATION

Use only the original Lindhaus 36V - 20Ah battery

Insert the battery into the base guide as far as it will go when the button clicks.

The display on the handle has a bar with 4 blue LEDs that indicate the battery charge level. When the battery is low, only 1 flashing LED remains lit and all the machine functions turns off. Only the display remains lit to indicate the status of the machine.

Turn off the main switch in the center, Remove the battery and place it in the Lindhaus charger

**ALWAYS RECHARGE THE BATTERIES WHEN DISCHARGED.**

**NEVER PUT THE MACHINE ON STORAGE WITH DISCHARGED BATTERIES.**

**BATTERIES SAFETY DISPOSAL:** batteries must be removed from the machine and disposed of in authorized recycling centers, not as waste. The machine at the end of life becomes a special waste RAEE (electrics and electronics) not as normal waste.

### INSTALLAZIONE BATTERIE

Usare solo la batteria originale Lindhaus 36V - 20Ah

Infilare la batteria nella base nell'apposita guida fino in fondo quando scatta il pulsante.

Il display presente sull'impugnatura dispone di una barra con 4 LED azzurri che indica il livello di carica della batteria. Quando la batteria è scarica resta acceso solo 1 led lampeggiante e tutte le funzioni della macchina si spengono. Resta acceso solo il display per indicare lo stato della macchina.

Spegner l'interruttore generale al centro, Togliere la batteria e metterla nel carica batterie Lindhaus

**RICARICARE SEMPRE LE BATTERIE QUANDO SCARICHE.**

**NON LASCIARE MAI LA MACCHINA IN SOSTA CON BATTERIE SCARICHE.**

**SMALTIMENTO DELLE BATTERIE:** le batterie devono essere tolte dalla macchina e smaltite negli appositi centri, non come rifiuti urbani. Anche la macchina a fine vita diventa un rifiuto RAEE (elettrico ed elettronico) non urbano.

### AKKU-INSTALLATION

Verwenden Sie nur den original Lindhaus 36V - 20Ah Akku

Schieben Sie den Akku in die spezielle Führung des Sockels bis zum Anschlag, wenn der Knopf einrastet.

Das Display am Griff hat eine Leiste mit 4 blauen LEDs, die den Ladezustand des Akkus anzeigen. Wenn die Batterie schwach ist, leuchtet nur noch 1 blinkende LED und alle Maschinenfunktionen werden ausgeschaltet. Nur das Display bleibt beleuchtet, um den Status der Maschine anzuzeigen.

Schalten Sie den Hauptschalter in der Mitte aus, entfernen Sie den Akku und legen Sie ihn in das Lindhaus-Ladegerät

**LADEN SIE DIE BATTERIEN IMMER AUF, WENN SIE ENTLADEN SIND.**

**DIE MASCHINE NIE MIT ENTLADENEN BATTERIEN WEGSTELLEN.**

**AKKUS ENTSORGUNG:** Akkus müssen aus der Maschine entfernt und in speziellen Zentren entsorgt werden, nicht als Abfall. Auch die Maschine selbst wird am Ende des Lebens ein RAEE (elektronisch und elektronisch) Abfall, nicht gewöhnlicher Abfall.

### INSTALATION BATTERIE

Utilisez uniquement la batterie d'origine Lindhaus 36V - 20Ah

Insérez la batterie dans la base sur les guides jusqu'au fond jusqu'à ce que le bouton s'enclenche.

L'écran sur la poignée affiche une barre avec 4 LED bleus qui indique le niveau de charge de la batterie. Lorsque la batterie est déchargée, seul 1 LED clignote et reste allumé tandis que toutes les fonctions de la machine s'éteignent. Seul l'écran reste allumé pour indiquer l'état de la machine.

Éteignez l'interrupteur principal au centre, retirez la batterie et placez-la dans le chargeur de batterie Lindhaus.

**RECHARGEZ TOUJOURS LES BATTERIES LORSQU'ELLES SONT.**

**DÉCHARGÉES.NE JAMAIS RANGER LA MACHINE AVEC LES BATTERIES DECHARGEES.**

**ÉLIMINATION DES BATTERIES:** Les batteries doivent être retirées de la machine et éliminés dans des centres spéciaux, non comme des déchets urbain. La machine aussi à la fin de sa vie devient un déchet RAEE (électronique et électronique) non pas urbain.

### INSTALACIÓN BATERÍA

Use sólo la batería original Lindhaus 36V - 20Ah

Inserte la batería en la base sobre las Hasta que el pulsador haga clic.

La pantalla en el mango tiene una barra con 4 LED azules que indican el nivel de carga de la batería. Cuando la batería está descargada, solo 1 LED parpadea y permanece encendido mientras todas las funciones de la máquina se apagan. Sólo la pantalla permanece encendida para indicar el estado de la máquina.

Apague el interruptor principal en el centro, retire la batería y colóquela en el cargador de batería Lindhaus

**SIEMPRE RECARGUE LAS BATERÍAS CUANDO ESTÉN DESCARGADAS.**

**NO DEJAR NUNCA LA MÁQUINA PARADA CON LAS BATERÍAS DESCARGADAS.**

**ELIMINACIÓN DE LAS BATERÍAS:** retire las baterías de la máquina y deséchelas en un centro adecuado, no como residuo urbano. La máquina también al final de su vida se convierte en un residuo RAEE (electrónica y electrónica) no urbano.



**LW44 Flexy Hybrid - LW52 Flexy Hybrid**



Imm. 1

**INDICATIONS BATTERY CHARGER**

- 1. Orange light on = **Low battery**
- 2. Green light blinking = **Battery charged 100%**
- 3. Red light on = **Battery defective, to be replaced**
- 4. Red light flashing = **Overtemperature. Charger waiting for cooling**

**INDICAZIONI CARICA BATTERIE**

- 1. Spia arancio accesa = **Batteria scarica**
- 2. Spia verde lampeggiante = **Batteria carica 100%**
- 3. Spia rossa accesa = **Batteria difettosa, da sostituire**
- 4. Spia rossa lampeggiante = **Sovratemperatura. Carica batteria in attesa di raffreddamento**

**HINWEISE AKKU LADEGERÄT**

- 1. Orangefarbenes Licht = **Schwacher Akku**
- 2. Grünes Licht blinkt = **Akkuladung 100%**
- 3. Rotes Licht = **Defekter Akku, muss ersetzt werden**
- 4. Rotes Licht blinkt = **Übertemperatur. Ladegerät wartet auf Abkühlung**

**INDICATIONS CHARGEUR DE BATTERIE**

- 1. Voyant orange = **Batterie faible**
- 2. Voyant vert clignotant = **Charge de la batterie 100%**
- 3. Voyant rouge = **Batterie défectueuse, la remplacer**
- 4. Voyant rouge clignotant = **Surchauffe, Chargeur en attente de refroidissement**

**INDICACIONES CARGADOR DE BATERÍA**

- 1. Luz naranja = **Batería baja**
- 2. Luz verde intermitente = **Carga de la batería = 100%**
- 3. Luz roja difetosa = **Batería defectuosa, sustituir la**
- 4. Luz roja intermitente = **Exceso de temperatura. Cargador espera de enfriamiento**



Imm. 2



Imm. 3

**BATTERY REPLACEMENT**

For safety reasons, the battery is supplied with a maximum charge of 30%. Fully charge before use.



- 1. Slide a charged battery in the slot until it clicks (imm. 2)
- 2. Switch ON the machine by pushing the switch (Imm.3)
- 3. The 4 Led light blue indicates the charge level. When the battery is discharged, the Led will flicker and the machine will automatically switch OFF.
- 4. Switch OFF the machine by putting the switch in pos. 0.
- 5. Remove the battery by pushing the button and put it in the Lindhaus original charger for complete charge (Imm.1)

**ALWAYS RECHARGE THE BATTERY WHEN DISCHARGED**

**SOSTITUZIONE BATTERIA**

Per motivi di sicurezza la batteria viene fornita con una carica massima del 30%. Ricaricare completamente prima dell'uso.



- 1. Inserire una batteria carica nell'apposita sede fino a che il gancio fa clic. (Imm.2)
- 2. Accendere la macchina premendo l'interruttore (Imm.3)
- 3. I 4 led azzurri indicano il livello di carica della batteria. Quando la batteria è scarica, i led lampeggiano e la macchina si spegne automaticamente
- 4. Spegner la macchina portando l'interruttore in pos. 0.
- 5. Rimuovere la batteria schiacciando il gancio e inserirla nel carica batterie (Imm.1) originale Lindhaus fino a ricarica completa

**RICARICARE SEMPRE LA BATTERIA QUANDO SCARICA**

**AUSWECHSLUNG DES AKKUS**

Aus Sicherheitsgründen wird der Akku mit maximal 30% Ladung geliefert. Vor dem Gebrauch vollständig aufladen.



- 1. Ein geladener Akku im dafür vorgesehenen Sitz einfügen bis ein Klick zu hören ist. (Bild 2)
- 2. Die Maschine einschalten indem auf den Schalter gedrückt wird. (Bild 3)
- 3. Die 4 blauen Led zeigen den Akkuladestand. Wenn der Akku entladen ist, blinken die Led und die Maschine schaltet automatisch aus.
- 4. Die Maschine ausschalten und den Schalter in Pos. 0 stellen.
- 5. Den Akku durch Knopfdruck entfernen und in das Original Lindhaus Ladegerät einfügen bis er ganz aufgeladen ist. (Bild 1)

**DEN AKKU NACH DER ENTLADUNG IMMER AUFLADEN**

**REPLACEMENT BATTERIE**

Pour des raisons de sécurité, la batterie est fournie avec un maximum de 30% de charge. Charger complètement avant de l'utiliser.



- 1. Insérer une batterie chargée dans son logement jusqu'à ce que l'on entend un click. (image 2)
- 2. Allumer la machine en appuyez l'interrupteur (image 3)
- 3. Les 4 leds bleus indiquent le niveau de charge de la batterie. Lorsque la batterie est faible, les voyants clignotent et la machine s'arrête automatiquement.
- 4. Eteindre la machine en mettant l'interrupteur en pos. 0
- 5. Retirer la batterie en appuyant sur la languette et la placer sur le chargeur original Lindhaus jusqu'à la recharge complète (image 1).

**TOUJOURS RECHARGER LA BATTERIE LORSQUE DÉCHARGÉE**

**SUSTITUCIÓN BATERÍA**

Por razones de seguridad, la batería se suministra con un máximo de 30% de carga. Cargar completamente antes de su uso.



- 1. Insertar una batería cargada en su alojamiento hasta que se oye un click. (imagen 2)
- 2. Encender la máquina enpujan el interruptor (imagen 3)
- 3. Los 4 led azules indican el nivel de carga de la batería. Cuando la batería está baja, los led parpadean y la máquina se apaga automáticamente
- 4. Apagar la máquina poniendo el interruptor en pos. 0
- 5. Quitar la batería apretando el botón y ponerla en el cargador original Lindhaus hasta la carga completa (imagen 1).

**SIEMPRE RECARGUE LA BATERÍA CUANDO ESTÉ DESCARGADA**



### EMPTYING THE RECOVERY TANK

- A. Remove the tank from the base
- B. Remove the cap
- C. Empty the dirty water into a toilet or a black water drainage area.



### TANK RINSE

Put at least 0,5 lt. of clean water to rinse the inside of the tank and empty it before replacing the cap and reassembling the tank on the machine



### WASHING THE TANK

At the end of work or at the end of the day, empty the tank, unhook the tank well in order to prevent dry dirt from creating residue.



### CLIP DISASSEMBLY BEFORE WASHING

The two hooking clips between the tank and the filter seat are easily removed and the tank can be easily washed.



### WASHING THE FILTER HOUSING

Once removed from the tank, removed the transparent filter cover and the Hepa filter, the filter seat must also be washed to avoid residue.



### SVUOTAMENTO SERBATOIO DI RECUPERO

- A. Sfilare il serbatoio dalla base
- B. Togliere il tappo
- C. Svuotare l'acqua sporca in un WC o una zona di scarico acqua nere.

### RISCIAQUO SERBATOIO

Mettere almeno 0,5 lt. di acqua pulita per risciacquare l'interno del serbatoio e svuotarlo prima di rimettere il tappo e rimontare il serbatoio sulla macchina

### LAVAGGIO DEL SERBATOIO

A fine lavoro o a fine giornata, svuotare il serbatoio, sganciare il clip esterne e lavare bene il serbatoio al fine di evitare che lo sporco secco crei incrostazioni.

### SMONTAGGIO CLIP PRIMA DEL LAVAGGIO

Le due clip di aggancio tra serbatoio e sede filtro, si sfilano facilmente ed il serbatoio può essere lavato facilmente.

### LAVAGGIO SEDE FILTRO

Una volta smontata dal serbatoio, tolto il coperchio filtro trasparente ed il filtro Hepa, anche la sede filtro va lavata per evitare incrostazioni.

### ENTLEERUNG DES RÜCKGEWINNUNGSTANKS

- A. Entfernen Sie den Tank von der Basis
- B. Entfernen Sie die Kappe
- C. Leeren Sie das schmutzige Wasser in eine Toilette oder einen Schmutzwasserabflussbereich.

### TANKSPÜLUNG

Geben Sie mindestens 0,5 lt. sauberes Wasser, um das Innere des Tanks zu spülen und leeren Sie ihn, bevor Sie die Kappe aufsetzen und den Tank wieder auf die Maschine montieren

### TANKREINIGUNG

Nach Beendigung der Arbeit oder am Ende des Tages leeren Sie den Tank, lösen Sie die äußeren Clips und waschen den Tank gut aus, um Verkrustungen durch trockenen Schmutz zu vermeiden.

### CLIP DEMONTAGE VOR DEM WASCHEN

Die beiden Befestigungsclips zwischen Tank und Filtersitz lassen sich leicht entfernen und der Tank kann leicht gewaschen werden.

### AUSWASCHEN DES FILTERSITZES

Einmal aus dem Tank genommen, die transparente Filterabdeckung und den Hepa-Filter entfernt, muss der Filtersitz ebenfalls gewaschen werden, um Verkrustungen zu vermeiden.

### VIDANGE DU RÉSERVOIR DE RÉCUPÉRATION

- A. Enlever le réservoir de la base
- B. Enlever le bouchon
- C. Videz l'eau sale dans des WC ou une zone d'évacuation des eaux vannes.

### RINÇAGE CUVE

Mettez au moins 0,5 l. d'eau propre pour rincer l'intérieur du réservoir et le vider avant de remettre le bouchon, ensuite remettre le réservoir sur la machine

### LAVAGE DE LA CUVE

Après une utilisation ou en fin de journée, vider la cuve, ouvrir les clips extérieurs et bien laver le réservoir afin d'éviter que les salissures sèches ne créent des incrustations.

### DÉMONTAGE CLIPS AVANT DE LAVER

Les deux clips d'accrochage entre le réservoir et le compartiment du filtre s'enlèvent facilement et le réservoir peut être facilement lavé.

### LAVAGE COMPARTIMENT DU FILTRE

Une fois retiré du réservoir, retiré le couvercle du filtre transparent et le filtre Hepa, le siège du filtre doit également être lavé pour éviter les incrustations.

### VACIADO DEL DEPÓSITO DE RECUPERACIÓN

- A. Retire el tanque de la base
- B. Retire la tapa
- C. Vacíe el agua sucia en un inodoro o en un área de drenaje de aguas negras.

### ENJUAGUE DEPÓSITO

Ponga al menos 0,5 lt. de agua limpia para enjuagar el interior del depósito y vaciarlo antes de volver a colocar el tapón, volver a montar el depósito en la máquina

### LIMPIEZA DEL DEPÓSITO

Al final del trabajo o al final del día, vacíe el tanque, desenganche los clips exteriores y limpiar bien el depósito para evitar que la suciedad seca cree incrustaciones.

### DESMONTAJE CLIPS ANTES DE LAVAR

Los dos clips de enganche entre el tanque y el compartimiento del filtro se quitan fácilmente y el tanque se puede lavar lavar fácilmente..

### LAVADO COMPARTIMIENTO FILTRO

Una vez sacado del depósito, quitada la tapa transparente del filtro y el filtro Hepa, también hay que lavar el compartimiento del filtro para evitar incrustaciones.



### WASHING AND REPLACING THE HEPA FILTER

The Hepa filter protects the suction motor from dust and debris and filters all the vacuumed air avoiding the re-introduction of micro dust into the environment. If the machine is used correctly, without shocks and violent changes of direction that create dirty water waves inside the tank, the Hepa filter remains clean and dry enough for a long time. We recommend to wash it every evening, letting it dry so that it is ready for the next day.



### NEVER USE THE MACHINE WITH A WET FILTER

The Hepa filter is replaced every 100 hours maximum and is indicated on the flashing "HEPA" display. To reset the hour counter, simply press the + and - vacuum buttons simultaneously for 5 sec.



Use the original Lindhaus washable Hepa H11 filter only

### WATER FILTERS REPLACEMENT

Remove the tank. With pliers remove the plastic filter and also the blue sponge filter. Wash both filters A thoroughly every three times the machine is used and replace the 2 filters B every 100 hours on the occasion of the Hepa filter change.

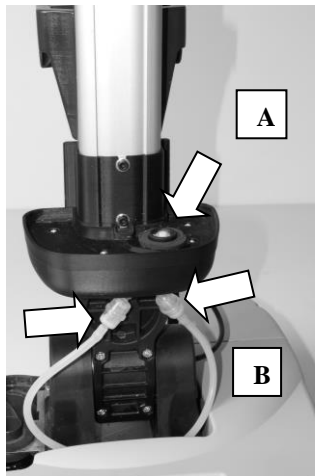

Lindhaus original filters are supplied in kits

### LAVAGGIO E SOSTITUZIONE DEL FILTRO HEPA

Il filtro Hepa protegge il motore aspirante da polvere e detriti e filtra tutta l'aria aspirata evitando la re-immissione di micro polveri nell'ambiente. Se la macchina viene utilizzata correttamente, senza urti e cambi di direzioni violente che creano onde di acqua sporca all'interno del serbatoio, il filtro Hepa rimane abbastanza pulito ed asciutto a lungo. Consigliamo di lavarlo ogni sera, lasciarlo asciugare affinché sia pronto per il giorno dopo.

### NON USARE MAI LA MACCHINA CON UN FILTRO BAGNATO

Il filtro Hepa si sostituisce massimo ogni 100 ore ed è segnalato nel display "HEPA" lampeggiante. Per resettare il conta ore è sufficiente premere i tasti + e - dell'aspirazione contemporaneamente per 5 sec.

Usare solo il filtro Hepa H11 lavabile originale Lindhaus

### SOSTITUZIONE FILTRI ACQUA

Rimuovere il serbatoio. Con una pinza, sfilare il filtro in plastica ed il filtro in spugna azzurro. Lavare bene entrambi i filtri A ogni tre volte la macchina viene usata e sostituire i 2 filtri B ogni 100 ore in occasione del cambio filtro Hepa.

I filtri originali Lindhaus sono forniti in kit

### WASCHEN UND AUSTAUSCH DES HEPA-FILTERS

Der Hepa-Filter schützt den Saugmotor vor Staub und Schmutz und filtert die gesamte angesaugte Luft, um die Wiedereinführung von Mikrostaub in der Umgebung zu vermeiden. Wenn die Maschine richtig verwendet wird, ohne Erschütterungen und heftige Richtungsänderungen, die Schmutzwasserwellen im Tank erzeugen, bleibt der Hepa-Filter lange ziemlich sauber und trocken. Wir empfehlen, ihn jeden Abend zu waschen und trocknen zu lassen, damit er für den nächsten Tag bereit ist.

### BENUTZEN SIE DIE MASCHINE NIEMALS MIT EINEM NASSFILTER

Der Hepa-Filter wird maximal alle 100 Stunden ausgetauscht und wird durch die blinkende „HEPA“-Anzeige angezeigt. Um den Stundenzähler zurückzusetzen, drücken Sie gleichzeitig die Tasten + und - der Absaugung für 5 Sekunden

Verwenden Sie nur den original Lindhaus waschbaren Hepa H11-Filter

### AUSTAUSCH DER WASSERFILTER

Entfernen Sie den Tank. Entfernen Sie mit einer Zange den Kunststofffilter und folglich den blauen Schwammfilter. Waschen Sie beide A Filter jeweils nach drei Anwendungen der Maschine gründlich und tauschen Sie die 2 B Filter alle 100 Stunden aus anlässlich des Hepa-Filterwechsels.

Lindhaus Originalfilter werden in Kits geliefert

### LAVAGE ET REMPLACEMENT DU FILTRE HEPA

Le filtre Hepa protège le moteur d'aspiration de la poussière et des débris et filtre tout l'air aspiré en évitant la réintroduction de micro-poussières dans les locaux. Si la machine est utilisée correctement, sans chocs et changements violents de direction qui créent des vagues d'eau sale à l'intérieur du réservoir, le filtre Hepa reste propre et sec assez longtemps. Nous vous recommandons de le laver tous les soirs, en le laissant sécher afin qu'il soit prêt pour le lendemain.

### NE JAMAIS UTILISER LA MACHINE AVEC UN FILTRE HUMIDE

Le filtre Hepa doit être remplacé toutes les 100 heures maximum et un clignotant « HEPA » l'affiche sur l'écran. Pour réinitialiser le compteur d'heures, il suffit d'appuyer simultanément sur les boutons d'aspiration + et - pendant 5 sec.

Utilisez uniquement le filtre Hepa H11 lavable d'origine Lindhaus

### REEMPLACEMENT DES FILTRES À EAU

Enlever le réservoir. A l'aide d'une pince, retirer le filtre en plastique et le filtre en éponge bleu. Laver soigneusement les deux filtres A toutes les trois utilisations de la machine et remplacer les 2 filtres B toutes les 100 heures. A l'occasion du changement du filtre Hepa.

Les filtres d'origine Lindhaus sont fournis en kits

### LIMPIEZA Y SUSTITUCIÓN DEL FILTRO HEPA

El filtro Hepa protege el motor de aspiración del polvo y suciedad y filtra todo el aire aspirado evitando la reintroducción de micro polvo en el ambiente. Si la máquina se utiliza correctamente, sin golpes ni cambios de dirección violentos que creen olas de agua sucia en el interior del depósito, el filtro Hepa permanece lo suficientemente limpio y seco durante mucho tiempo. Recomendamos lavarlo todas las noches, dejando secar para que esté listo para el día siguiente.

### NUNCA UTILICE LA MÁQUINA CON UN FILTRO HÚMEDO

El filtro Hepa se reemplaza máximo cada 100 horas y se indica en la pantalla "HEPA" parpadeante. Para reiniciar el contador de horas, es suficiente presionar los botones de aspiración + y - simultáneamente durante 5 seg.

Utilice únicamente el filtro Hepa H11 lavable original de Lindhaus.

### SUSTITUCIÓN DE FILTROS DE AGUA

Retire el depósito. Con un alicate, retire el filtro de plástico y el filtro de esponja azul. Limpiar a fondo ambos filtros A cada tres veces que se utilice la máquina y sustituir los 2 filtros B cada 100 horas. En la ocasión de la sustitución del filtro Hepa.

Los filtros originales de Lindhaus se suministran en kits

1



## BASE CLEANING

### REMOVE THE TANKS

Lay down the machine on its back fig. 1

Remove the squeegee nozzle and wash it with cold running water.

Remove the brushes, releasing them with a small rotation as shown in fig. 2 (bayonet coupling).

With a damp non-abrasive sponge, thoroughly clean the entire base, the central lifting wheel and the pivoting rear wheels.

Also clean the transparent cover of the UVC LED bar thoroughly

## REPLACEMENT OF THE BRUSH ROLLER

### REMOVE BOTH THE TANKS

Lay down the machine on its back.

Disassemble the brushes, releasing them with a small rotation as shown in fig. 2 (bayonet coupling).

To install the brushes, insert them in the transmission joint and rotate them in the opposite direction to the direction of rotation until they stop fig. 3.

## BRUSHES STANDARD AND OPTIONAL

### STANDARD

- Pair of red brushes (MEDIUM)

### OPTIONAL

- Pair of black brushes (SOFT)  
- Pair of yellow brushes (HARD)

- Pair of Pad drivers (Optional)

- Pair of Abrasive pads (Optional)

- White pads (polishing)  
- Red pads (abrasive)  
- Green pads (hard abrasive)

## PULIZIA DELLA BASE

### TOGLIERE I SERBATOI

Stendere la macchina sul dorso fig. 1.

Togliete la bocchetta tergipavimento e lavarla con acqua fredda corrente.

Smontate le spazzole, sganciandole con una piccola rotazione come indicato in fig. 2 (innesto a baionetta).

Con una spugna umida non abrasiva pulite bene tutta la base, la ruota centrale di sollevamento e le ruote posteriori pivotanti.

Pulire bene anche la copertura trasparente della barra LED UVC.

## SOSTITUZIONE delle SPAZZOLE

### TOGLIERE I SERBATOI

Stendere l'apparecchio sul dorso.

Smontate le spazzole, sganciandole con una piccola rotazione come indicato in fig. 2 (innesto a baionetta).

Per montare le spazzole, inserirle del giunto di trasmissione e ruotarle in senso contrario al senso di rotazione fino al blocco fig. 3.

## SPAZZOLE IN DOTAZIONE E OPTIONAL

### IN DOTAZIONE

- Coppia di spazzole rosse (MEDIE)

### OPTIONAL

- Coppia di spazzole nere (MORBIDE)  
- Coppia di spazzole Gialle (DURE)

- Coppia Dischi trascinatori PAD (Optional)

- Pad abrasivi (Optional)

- Coppia di pad Bianchi (lucidatura)  
- Coppia di pad Rossi (abrasivi)  
- Coppia di pad Verdi (abrasivi duri)

## REINIGUNG DER BASIS

### ENTFERNEN SIE DIE TANKS

Legen Sie die Maschine auf den Rücken Abb. 1.

Entfernen Sie die Bodenwischerdüse und waschen Sie sie unter fließendem kalten Wasser.

Entfernen Sie die Bürsten indem Sie sie mit einer kleinen Drehung lösen, wie in Abb. 2 (Bajonettverschluss).

Reinigen Sie mit einem feuchten, nicht scheuernden Schwamm gründlich die gesamte Basis, das zentrale Hubrad und die schwenkbaren Hinterräder.

Reinigen Sie auch die transparente Abdeckung der UVC-LED-Leiste gründlich.

## AUSTAUSCH DER BÜRSTEN

### ENTFERNEN SIE DIE TANKS

Legen Sie die Maschine auf den Rücken

Entfernen Sie die Bürsten indem Sie sie mit einer kleinen Drehung lösen, wie in Abb. 2 (Bajonettverschluss).

Zur Montage die Bürsten in das Getriebegelenk einsetzen und gegen die Drehrichtung bis zum Anschlag drehen Abb. 3.

## STANDARD UND OPTIONALE BÜRSTEN

### STANDARD

- Paar rote Bürsten (MITTEL)

### OPTIONAL

- Paar schwarze Bürsten (WEICH)  
- Paar gelbe Bürsten (HART)

- Paar Antriebsscheiben-Pads (Optional)

- Schleifpads (Optional)

- Paar weiße Pads (Polieren)  
- Paar rote Pads (Schleifmittel)  
- Paar grüne Pads (harte Schleifmittel)

## NETTOYAGE DE LA BASE

### ENLEVER LES RÉSERVOIRS

Couchez la machine sur le dos fig. 1.

Retirez le suceur et lavez-le à l'eau courante froide.

Démonter les brosses, en les libérant par une petite rotation comme indiqué sur la fig. 2 (accouplement à baïonnette).

Avec une éponge humide non abrasive, nettoyez soigneusement toute la base, la roue centrale de soulèvement et les roues arrière pivotantes.

Nettoyez bien également le couvercle transparent de la barre LED UVC.

## REPLACEMENT des BROSSES

### ENLEVER LES RÉSERVOIRS

Couchez l'appareil sur le dos.

Démonter les brosses en les libérant par une petite rotation comme indiqué sur la fig. 2 (accouplement à baïonnette).

Pour placer les brosses, les insérer dans le joint de transmission et les faire tourner dans le sens contraire au sens de rotation jusqu'au bloc fig. 3.

## BROSSES FOURNIES ET EN OPTION

### STANDARS

- Paire de brosses rouges (MOYENNE)

### OPTION

- Paire de brosses noires (SOUPLE)  
- Paire de pinceaux jaunes (DURE)

- Paire de disques d'entraînement PAD (En option)

- Pads abrasifs (Option)

- Paire de pads blancs (polissage)  
- Paire de tampons rouges (abrasifs)  
- Paire de tampons verts (abrasifs durs).

## LIMPIEZA DE LA BASE

### QUITAR LOS DEPÓSITOS

Coloque la máquina sobre su parte trasera fig. 1.

Retire la boquilla de succión y límpiela con agua corriente fría.

Desmontar las escobillas soltándolas con un pequeño giro como se muestra en la fig. 2 (acoplamiento de bayoneta).

Con una esponja húmeda no abrasiva, limpie a fondo toda la base, la rueda de elevación central y las ruedas traseras pivotantes.

Limpie bien también la cubierta transparente de la barra LED UVC.

## SUSTITUCIÓN DE LOS CEPILLOS

### QUITAR LOS DEPÓSITOS

Coloque la máquina sobre su parte trasera fig. 1.

Desmontar los cepillos soltándolas con un pequeño giro como se muestra en la fig. 2 (acoplamiento de bayoneta).

Para montar los cepillos, introdúzcalos en la junta de transmisión y gírelos en sentido contrario al sentido de rotación hasta el bloque fig. 3.

## CEPILLOS ESTÁNDAR Y OPCIONALES

### ESTÁNDAR

- Par de cepillos rojos (MEDIO)

### OPCIONAL

- Par de cepillos negros (SUAVE)  
- Par de cepillos amarillos (DURO)

- Par de discos de arrastre PAD (Opcional)

- Pad abrasivos (Opcional)

- Par de pad blancos (pulido)  
- Par de pad rojos (abrasivos)  
- Par de pad verdes (abrasivos duros).

2



3

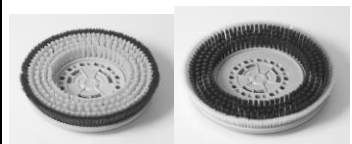



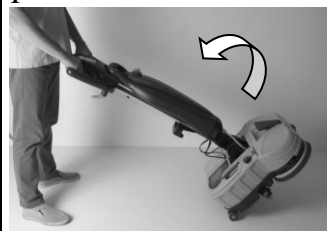

### MACHINE PARKING

At the end of the work, always lift the squeegee using the lever on the back of the upper handle.

**Squeegee Up**

### TRANSPORT OF THE MACHINE

**Before starting the transport, completely empty the recovery tank and it is also advisable to empty the solution tank. In this way there is no risk of water entering the motor and the machine will weigh 6-8 kg. less.**

The machine is equipped with two pivoting rear wheels. To transport the machine effortlessly, hook the upper body vertically or slightly forward, place one foot on the rear of the base and pull the machine back. In this position the machine functions on any floor.

### LIFTING THE MACHINE

**Empty both tanks**

In case of steps or stairs, the machine must be raised to avoid unnecessary stress on the joint and base.

To reduce the weight to be lifted, we recommend:

- a. Remove the battery
- b. Remove the water tank
- c. Remove the recovery tank

This reduces the weight of the machine by 5.5 kg (12.2 lb)

### PARCHEGGIO DELLA MACCHINA

A fine lavoro, sollevare sempre lo squeegee tramite la leva posta sul retro dell'impugnatura superiore.

**Squeegee Up**

### TRASPORTO DELLA MACCHINA

**Prima di iniziare il trasporto, svuotare completamente il serbatoio di recupero ed è consigliabile anche quello della soluzione. In questo modo non c'è il rischio che l'acqua possa entrare nel motore, inoltre la macchina peserà 6-8 kg. in meno.**

La macchina è provvista di due ruote posteriori pivotanti. Per trasportare la macchina senza far fatica, agganciare il timone verticalmente o leggermente in avanti, mettere un piede sulla parte posteriore della base e tirare indietro la macchina. In questa posizione la macchina scorre su qualsiasi pavimento.

### SOLLEVAMENTO DELLA MACCHINA

**Svuotare entrambi i serbatoi**

In caso di gradini o scale, la macchina deve essere sollevata per evitare sollecitazioni inutili allo snodo e alla base.

Per ridurre il peso da sollevare consigliamo di:

- a. Rimuovere la batteria
- b. Rimuovere il serbatoio acqua
- c. Rimuovere il serbatoio di recupero

In questo modo si riduce il peso della macchina di 5,5 kg

### PARKEN DER MASCHINE

Heben Sie das Wischergummi am Ende der Arbeit immer mit dem Hebel auf der Rückseite des oberen Griffs an.

**Squeegee Up**

### TRANSPORT DER MASCHINE

**Entleeren Sie vor Beginn des Transports den Rückgewinnungstank vollständig, am besten auch den Lösungstank. Auf diese Weise besteht keine Gefahr, dass Wasser in den Motor eindringt und die Maschine wiegt zudem 6-8 kg. weniger.**

Die Maschine ist mit zwei schwenkbaren Hinterrädern ausgestattet. Um die Maschine mühelos zu transportieren, haken Sie die Steuergabel senkrecht oder leicht nach vorne ein, legen Sie einen Fuß auf die Rückseite der Basis und ziehen Sie die Maschine zurück. In dieser Position läuft die Maschine auf jeden Boden.

### ANHEBEN DER MASCHINE

**Leeren Sie beide Tanks**

Bei Stufen oder Treppen muss die Maschine angehoben werden, um unnötige Beanspruchung des Gelenks und des Saugfußes zu vermeiden.

Um das zu hebende Gewicht zu reduzieren, empfehlen wir:

- a. Akku entfernen
- b. Wassertank entfernen
- c. Rückgewinnungstank entfernen

Dadurch reduziert sich das Maschinengewicht um 5,5 kg

### RANGEMENT DE LA MACHINE

À la fin du travail, soulevez toujours le suceur à l'aide du levier situé à l'arrière de la poignée supérieure.

**Raclette vers le haut Squeegee Up**

### TRANSPORT DE LA MACHINE

Avant de commencer le transport, videz complètement le réservoir de récupération et il est conseillé également de vider celui de l'eau propre. De cette façon, il n'y a aucun risque que l'eau puisse entrer dans le moteur, en outre la machine pèsera 6-8 kg. en moins.

La machine est équipée de deux roues arrière pivotantes. Pour transporter la machine sans effort, verrouillez le timon verticalement ou légèrement vers l'avant, placez un pied à l'arrière de la base et tirez la machine vers l'arrière. Dans cette position, la machine roule sur n'importe quel type de sol.

### LEVAGE DE LA MACHINE

**Vider les deux réservoirs**

Dans le cas de marches ou d'escaliers, la machine doit être soulevée pour éviter toute contrainte inutile sur le joint et la base.

Pour réduire le poids à soulever, nous recommandons :

- a. Retirer la batterie
- b. Enlever le réservoir d'eau
- c. Enlever le réservoir de récupération

Cela réduit le poids de la machine de 5,5 kg

### ALMACENAMIENTO DE LA MÁQUINA

Al final del trabajo, levante siempre lo labios de succión con la palanca en la parte posterior de la empuñadura.

**escobilla de goma Squeegee Up**

### TRANSPORTE DE LA MÁQUINA

**Antes de iniciar el transporte, vacíe completamente el depósito de recuperación y también es recomendable vaciar el del agua limpia. De esta forma no hay riesgo de que entre agua en el motor, y la máquina pesará 6-8 kg. menos.**

La máquina está equipada con dos ruedas traseras pivotantes. Para transportar la máquina sin esfuerzo, bloquee el timón verticalmente o ligeramente hacia adelante, coloque un pie en la parte trasera de la base y tire de la máquina hacia atrás. En esta posición, la máquina es fácil de mover en cualquier tipo de suelo.

### ELEVACIÓN DE LA MÁQUINA

**Vaciar ambos tanques**

En el caso de escalones o escaleras, la máquina debe elevarse para evitar tensiones innecesarias en la articulación y la base.

Para reducir el peso a levantar, recomendamos:

- a. Retire la batería
- b. Quitar el depósito de agua
- c. Quitar el depósito de recuperación

De esta manera el peso de la máquina se reduce en 5,5 kg.



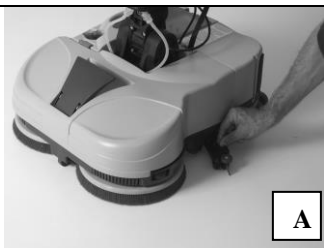

A

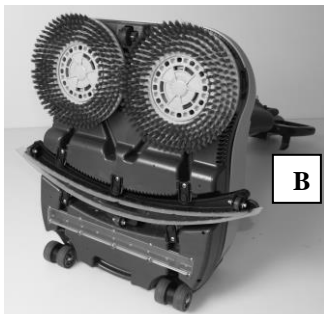

B

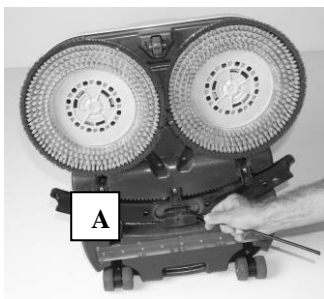

A



B

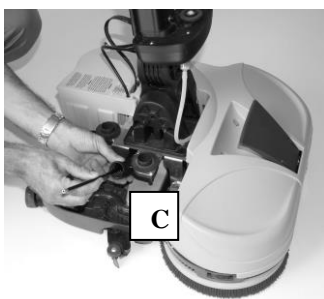

C

### CAUTION!

Always remove the battery or the inverter from the machine.  
**MAINTENANCE**

#### REPLACEMENT OF THE RUBBER SQUEEGEE

Always remove both the water tanks from the machine

A. Lower the squeegee lifting lever. Rotate the right red clips and then the left one in order to release the entire suction nozzle from the support.  
B. Lay the machine on its back and remove the nozzle. Wash the entire suction nozzle and dry it.  
C. By turning all the red clips, the squeegee holder part is released from the support. The front and rear squeegee can be turned to 4 positions before replacing them entirely.

Only original Lindhaus Squeegee guarantee perfect drying. The squeegee poly kit can be purchased from authorized Lindhaus dealers. Purchase only original Lindhaus spare parts  
Too worn squeegees do not guarantee good drying.  
Before re-mounting the suction nozzle, clean the base.

#### CLOGGING

In case of obstructions, it is easy to check the suction circuit:  
**Remove the tanks**  
Lay the machine down on its back  
Remove the floor squeegee nozzle  
A. Insert the supplied flexible tube "B" into the central outlet and without forcing too much, following the direction of the tube, try to eliminate the obstruction.  
If this is not enough, "C" Remove the black tube that carries the dirty water from the nozzle to the tank and with the supplied flexible tube B try to clean the tube from all obstructions.  
To thoroughly clean and wash the black hose inside, also remove it from the nozzle to remove it from the machine and wash it under running water.

### ATTENZIONE!

Togliere sempre la batteria o l'inverter dalla macchina.  
**MANUTENZIONE**

#### SOSTITUZIONE DELLE GOMME TERGI PAVIMENTO

Togliere sempre entrambi i serbatoi dalla macchina

A. Abbassare la leva di sollevamento squeegee.  
Ruotare le clip rosse destra e poi quella di sinistra in modo da sganciare l'intera bocchetta aspirante dal supporto.  
B. Stendere la macchina sul dorso e sfilare la bocchetta. Lavare l'intera bocchetta aspirante ed asciugarla.  
C. Ruotando tutte le clip rosse, si sgancia la parte porta gomma dal supporto. Le gomme anteriore e posteriore si possono girare in 4 posizioni prima di sostituirle interamente.

Solo gli squeegee originali Lindhaus garantiscono la perfetta asciugatura. Il kit gomme tergipavimento si acquista presso i rivenditori autorizzati Lindhaus. Acquistare solo ricambi originali Lindhaus  
Bocchette troppo usurate non garantiscono una buona asciugatura.  
Prima di rimontare la bocchetta aspirante, effettuare la pulizia della base.

#### OSTRUZIONI

In caso di ostruzioni, è semplice controllare il circuito di aspirazione:  
**Togliere i serbatoi**  
Stendere la macchina sul dorso  
Togliere la bocchetta tergi pavimento  
A. Infilare il tubetto flessibile "B" in dotazione nella bocchetta centrale e senza forzare troppo seguendo la direzione del tubo cercate di eliminare l'ostruzione.  
Se non fosse sufficiente, "C" Sfilare il tubo nero che porta l'acqua sporca dalla bocchetta al serbatoio e con il tubetto flessibile B in dotazione cercate di pulire il tubo da tutte le ostruzioni.  
Per pulire bene e lavare internamente il tubo nero, sfilatelo anche dalla bocchetta per rimuoverlo dalla macchina e lavatelo sotto acqua corrente.

### ACHTUNG!

Entfernen Sie immer den Akku oder den Inverter von der Maschine.  
**WARTUNG**

#### AUSTAUSCH DER BODENWISCHERGUMMI

Entfernen Sie immer beide Wassertanks von der Maschine

A. Senken Sie den Wischgummi-Hubhebel.  
Drehen Sie den rechten roten Clip und dann den linken, um die gesamte Saugdüse von der Halterung zu lösen.  
B. Legen Sie die Maschine auf den Rücken und entfernen Sie die Düse.  
Waschen Sie die gesamte Saugdüse und trocknen Sie sie ab.  
C. Durch Drehen aller roten Clips wird das Gummihalfterteil von der Halterung gelöst. Die Vorder- und Hinter Gummi können vor dem vollständigen Austausch in 4 Positionen umgedreht werden.

Nur die Original Lindhaus Gummiwischer garantieren eine perfekte Trocknung. Das Wischgummi-Kit kann bei autorisierten Lindhaus-Händlern erworben werden. Kaufen Sie nur original Lindhaus-Ersatzteile. Zu abgenutzte Düsen garantieren keine gute Trocknung.  
Reinigen Sie die Basis, bevor Sie die Saugdüse wieder aufmontieren.

#### VERSTOPFUNGEN

Bei Verstopfungen lässt sich der Saugkreislauf leicht überprüfen:  
**Entfernen Sie die Tanks**  
Legen Sie die Maschine auf den Rücken  
Entfernen Sie die Bodenwischerdüse  
A. Stecken Sie den mitgelieferten flexiblen Schlauch „B“ in die zentrale Düse und versuchen Sie, ohne zu viel Kraft, der Richtung des Schlauchs folgend, die Verstopfung zu beseitigen.  
Wenn dies nicht ausreicht, "C" Entfernen Sie den schwarzen Schlauch, der das Schmutzwasser von der Düse zum Tank führt, und versuchen Sie mit dem mitgelieferten flexiblen Schlauch B, den Schlauch von allen Verstopfungen zu reinigen. Um den schwarzen Schlauch im Inneren gründlich zu reinigen und zu waschen, entfernen Sie ihn auch von der Düse, um ihn aus der Maschine zu entfernen, und waschen Sie ihn unter fließendem Wasser.

### ATTENTION !

Enlever toujours la batterie ou le convertisseur de la machine  
**MANTENANCE**

#### REPLACEMENT DES CAOUTCHOUCS DU SUCEUR

Retirez toujours les deux réservoirs d'eau de la machine

A. Abaissez le levier de soulèvement du suceur.  
Tourner les clips rouges à droite et ensuite à gauche afin de dégager le suceur de son support.  
B. Couchez la machine sur le dos et retirez le suceur. Laver le suceur et son support et le sécher.  
C. En tournant tous les clips rouges, l'on libère la partie porte-caoutchouc de son support. Les caoutchoucs avant et arrière peuvent être tournés dans les 4 positions avant de les remplacer entièrement.

Seulement les suceurs la raclette d'origine Lindhaus garantissent un séchage parfait. Le jeu de caoutchouc du suceur peut être acheté auprès des revendeurs Lindhaus agréés. N'achetez que des pièces de rechange d'origine Lindhaus  
Les suceurs trop usés ne garantissent pas un bon séchage.  
Avant de remonter le suceur aspirant, nettoyez la base.

#### OBSTRUCTIONS

En cas d'obstruction, il est facile de vérifier le circuit d'aspiration :  
**Enlever les réservoirs**  
Coucher la machine sur le dos  
Retirer le suceur  
A. Insérez le tube flexible "B" fourni avec l'autolaveuse dans la bouche d'aspiration centrale et sans trop forcer, en suivant le sens du tuyau, essayez d'éliminer l'obstruction.  
Si cela ne suffit pas, "C" Retirez le tuyau noir qui transporte l'eau sale depuis le suceur vers le réservoir et avec le tube flexible fourni B essayez de nettoyer le tuyau de toutes les obstructions.  
Pour bien nettoyer et laver le tuyau noir à l'intérieur, détachez-le du suceur pour pouvoir l'enlever de la machine et le laver à l'eau courante.

### ¡ATENCIÓN!

Retire siempre la batería o el inverter de la máquina.  
**MANTENIMIENTO**

#### SUSTITUCIÓN DE LAS GOMAS DE LA BOQUILLA DE SUCCIÓN

Siempre retire ambos tanques de agua de la máquina

A. Baje la palanca de elevación de la boquilla de succión.  
Gire los clips rojos derechos y luego los a la izquierda para soltar toda la boquilla de aspiración de su soporte.  
B. Coloque la máquina su parte posterior y retire la boquilla. Lave toda la boquilla de succión y séquela.  
C. Gire todos los clips rojos para separar el portagomas de su soporte. Los labios de goma delantero y trasero se pueden girar en 4 posiciones antes de reemplazarlos por completo.

Sólo los labios de succión originales Lindhaus garantizan un secado perfecto. El juego de gomas puede adquirirse en los distribuidores autorizados Lindhaus. Compre sólo repuestos originales de Lindhaus  
Las boquillas de succión demasiado gastadas no garantizan un buen secado.  
Antes de volver a montar la boquilla de aspiración, limpie la base.

#### OBSTRUCCIONES

En caso de obstrucciones, es fácil comprobar el circuito de aspiración:  
**Quitar los depósitos**  
Coloque la máquina en posición horizontal  
Retire la boquilla de succión  
A. Inserte el pequeño tubo flexible "B" suministrado junto con la máquina en la boca central y sin forzar demasiado, siguiendo la dirección de la manguera, intente eliminar la obstrucción.  
Si esto no es suficiente, "C" Retire la manguera negra que lleva el agua sucia desde la boquilla hasta el depósito y con el pequeño tubo flexible B, intente limpiar la manguera de todas las obstrucciones. Para limpiar a fondo y limpiar el interior de la manguera negra, retírela también de la boquilla para retirarla de la máquina y límpiela con agua corriente.

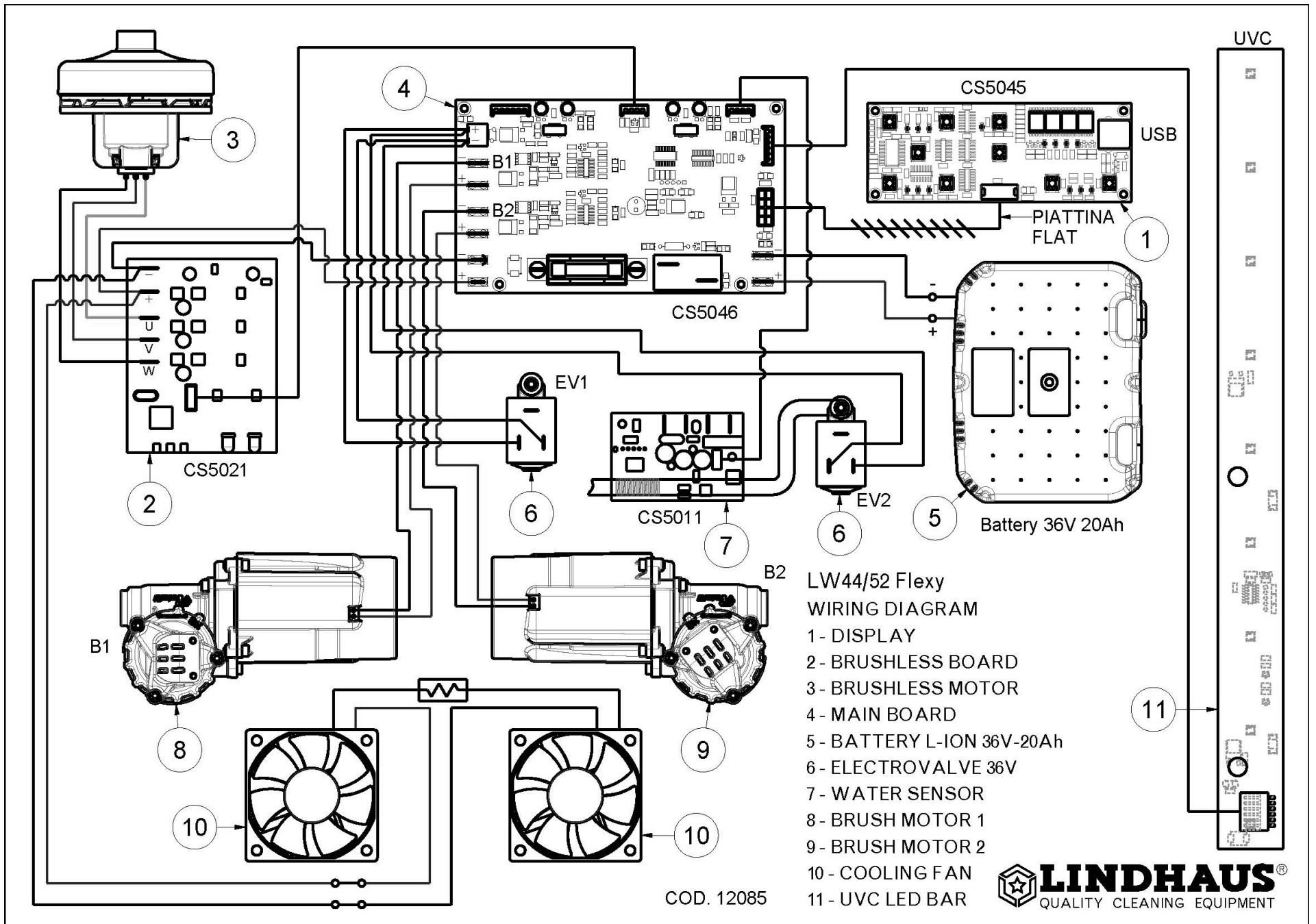

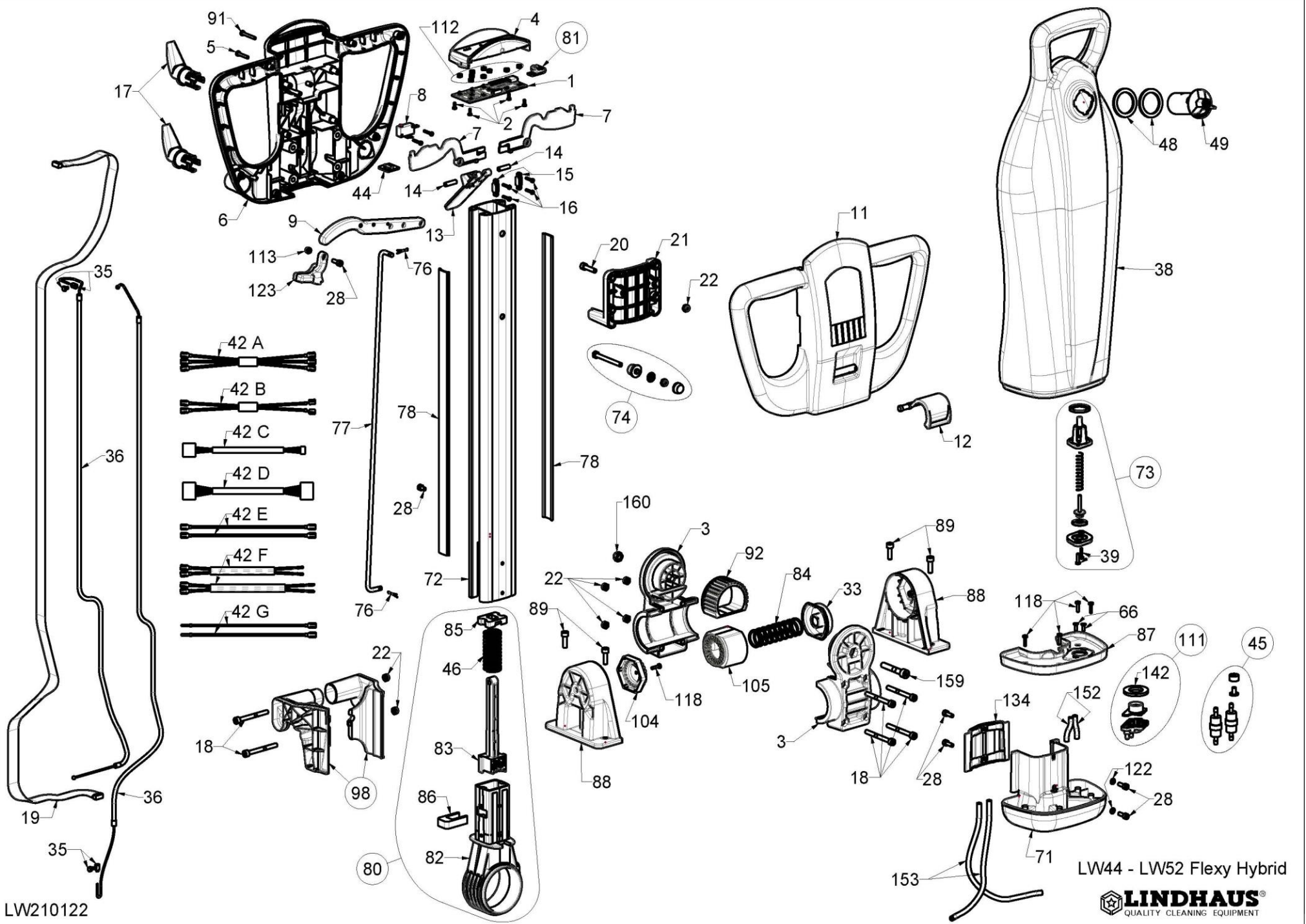

LW210122

LW44 - LW52 Flexy Hybrid





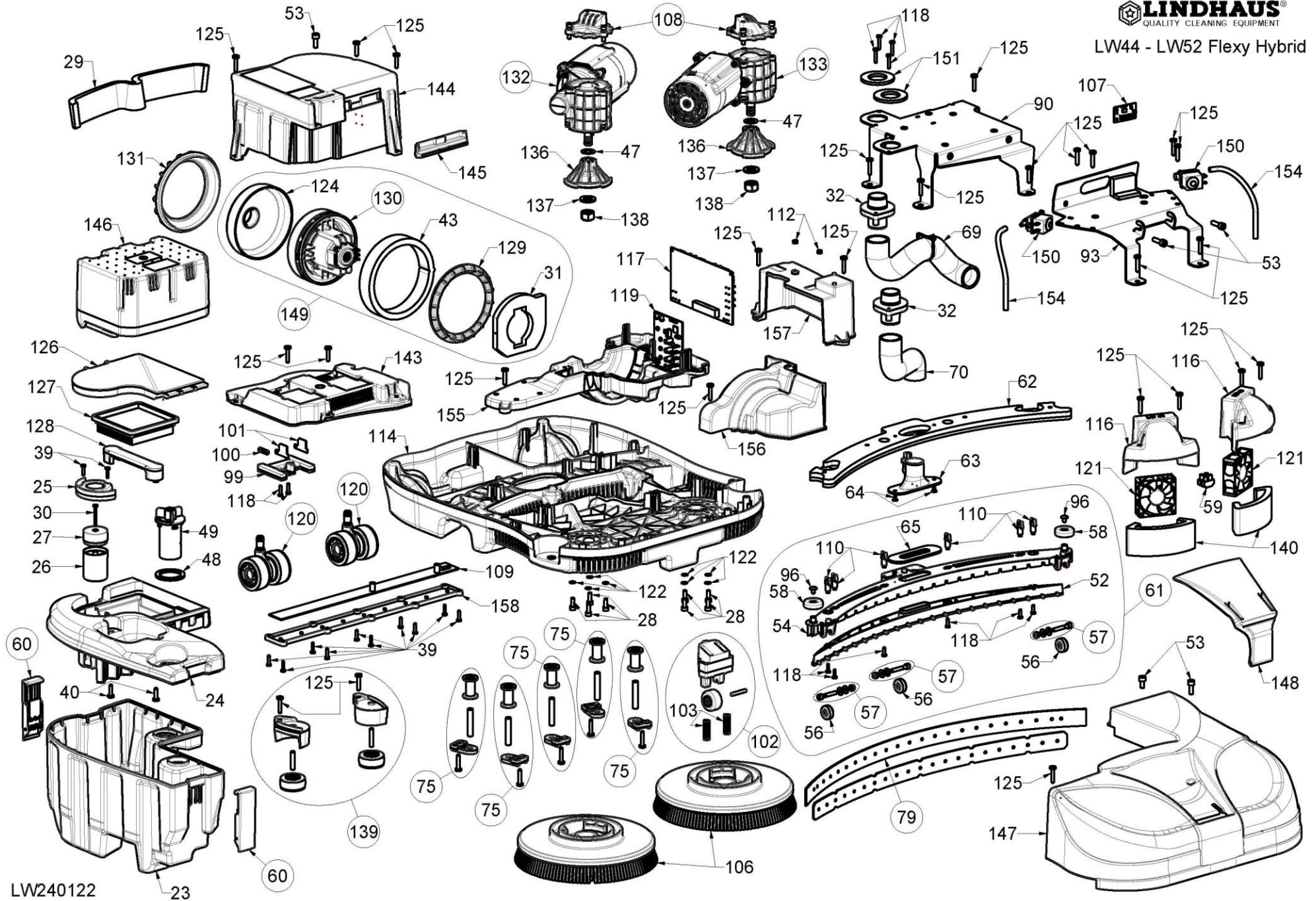

LW240122

**SPARE PARTS LIST - LISTA PARTI DI RICAMBIO - LISTE DER ERSATZTEILE**  
**LISTE PIÈCES DE RECHANGE - LISTA PIEZAS DE RECAMBIO**
**LW 44 – LW 52 Flexy**  
**High tech scrubber**

Part.	DESCRIPTION	Part.	DESCRIPTION	Part.	DESCRIPTION	Part.	DESCRIPTION
LF 1	Display board	LF 56	Rubber wheels D.22 (20pcs)	LF 107	Water sensor	LF 158	Cover LED UVC
LF 2	Screws 2,9x9,5 (20pcs.)	LF 57	Shaft squeegee wheels (20pcs)	LF 108	Star washers d.5 (20 pcs.)	LF 159	Screw M5x50 (20pcs)
LF 3	Upper joint clamp (2psc)	LF 58	Wheel side squeegee (20pcs)	LF 109	LED UVC bar	LF 160	Nut M8 AB (20pcs)
LF 4	Display plate	LF 59	Screws 4,8x13 TG (20pcs)	LF 110	Red clip (20pcs)	LF 161	Screw 3,9x16 (20pcs)
LF 5	Screws 3,9x25 B. (20pcs)	LF 60	Hook levers (2pcs)	LF 111	Holed distribution channel	LF 162	Cover motor-c. boards
LF 6	Handle rear	LF 61	Complete squeegee kit	LF 112	Spacers kit 9pcs	LF 164	Cover rear wheels (2pcs)
LF 7	Lever switch brush motor	LF 62	Steel support squeegee	LF 113	Nut M3 AB (20 pcs.)	LF 165	Nut M10 AB (20pcs)
LF 8	Microswitch brush motor	LF 63	Tube inlet squeegee	LF 114	Base LW44 – LW52	LF 167	Rear wheel D.200
LF 9	Joint lever	LF 64	Screws M4x6 TS (20pcs.)	LF 115	Front wheel kit	LF 168	Spacer rear wheel (20pcs)
LF 10	Screws 2,9x19 (20 pcs.)	LF 65	Gasket inlet squeegee	LF 116	Housing LW44-52 cool. fan	LF 169	Screw M10x40 (20pcs)
LF 11	Handle front	LF 66	Screw 3,9x13 TS (20pcs.)	LF 117	Main Circuit board	LF 170	Battery – battery cable
LF 12	Hook front tank	LF 67	Body valve	LF 118	Screw 3,5x16 IX (20pcs.)	LF 171	Optima battery YT27
LF 13	Lever base lifting	LF 68	Gasket valve	LF 119	Brushless circuit board	LF 172	Base cover
LF 14	Axle lifting Lever (20 pcs)	LF 69	Hose suction	LF 120	Rear wheels (2pcs)	LF 173	Front handle left
LF 15	Cord clamp	LF 70	Hose recovery	LF 121	Cooling fan (2pcs)	LF 174	Screw 4,8x50 (20 pcs)
LF 16	Screws 2,9x13 (20pcs)	LF 71	Support tanks	LH 122	Washers 5x15 (20pcs)	LF 175	Cover front handle left
LF 17	Cord hook	LF 72	Wand aluminium	LF 123	Locking Joint	LF 176	Cover battery charger
LF 18	Screws M6x60 (20pcs)	LF 73	Valve kit water tank	LF 124	Conveyor vac motor	LF 179	Side wheels (2pcs)
LH 19	Communication cable	LF 74	Tanks guide screw kit (20pcs)	LF 125	Screw 4,8x22 Ix (20pcs.)	LF 180	Cord block
LF 20	Screws M6x25 (20pcs)	LF 75	Kit squeegee rollers (5pcs.)	LF 126	Cover Hepa filter	LF 181	Support plate
LF 21	Handle bridge	LF 76	Block pin (20pcs.)	LF 127	Hepa filter H11	LF 183	Cord protection guide
LF 22	Nut M6 AB (20 pcs)	LF 77	Bar release joint	LF 128	Handle water tank	LF 184	Flex steel cord
LF 23	Recovery tank	LF 78	Extruded wand cover	LF 129	Gasket suct. motor front	LF 185	Battery – board cords
LF 24	Cover water tank	LF 79	Kit squeegee LW 44-52	LF 130	Vac motor Rotafil RB115ALS	LF 186	Washers M6 (20pcs)
LF 25	Float cover	LF 80	Joint LW46 kit	LF 131	Gasket suction group	LF 188	Cover screws (20pcs)
LF 26	Float long	LF 81	USB Key	LF 132	Gear motor MR77 Left	LF 187	Screw 3,9x32 (20 pcs)
LF 27	Float short	LF 82	Joint	LF 133	Gear motor MR77 Right	LF 189	Screw M6x60 (20pcs)
LF 28	Screws M5x16 (20pcs)	LF 83	Block joint	LF 134	Tank support plate	LF 190	Plastic washer (20pcs)
LF 29	Housing exhaust filter	LF 84	Spring joint	LF 135	Screw M5X 16 (20pcs)	LF 191	Nut auto block M6 (20pcs)
LF 30	Screws 3,5x32 IX (20pcs)	LF 85	Guide spring	LF 136	Joint brush	LF 193	Screw M8x50 (20pcs)
LF 31	Filter motor protection	LF 86	Plate block spring	LF 137	Washer 12x24 (20pcs)	LF 194	Nut M8 AB (20pcs)
LF 32	Hose connector	LF 87	Strain relief	LF 138	Nut M12x12 AB (20pcs)	LF 196	Front handle right
LF 33	Guide spring	LF 88	Support joint (2pcs)	LF139	Side wheels kit	LF 195	Screw 3,9x9,5 (20pcs)
LF 35	Cord Block (20 pcs.)	LF 89	Screw M6x12 (20pcs)	LF 142	Gasket	LF 197	Cover front handle right
LF 36	Squeegee lifter kit	LF 90	Mounting central plate	LF 143	Battery support	LF 198	Clip squeegee (20pcs)
LF 37	Gasket tube entrance	LF 91	Washers 5x15 (20pcs)	LF 144	Battery cover	LF 199	Hose squeegee
LF 38	Water tank	LF 92	Rack	LF 145	Closing plate battery cover	LF 200	Joint gasket
LF 39	Screws 3,5x16 IX (20pcs)	LF 93	Mounting front plate	LF 146	Battery 36V-20Ah	LF 201	Spring base lifting
LF 40	Screws 4,8x22 IX (20pcs)	LF 94	Mounting left plate	LF 147	Front cover LW44-52	LF 202	Sound insulation
LF 41	Joint release kit	LF 96	Screws 4,8x9,5 TG (20pcs)	LF 148	Lifting lever	LF 203	Water sensor
LF 42	Wires kit	LF 97	Wi-fi board	LF 149	Pump filter	LF 204	Screw 3,5x13 (20pcs)
LF 43	Filter vac motor	LF 98	Handle kit (2pcs)	LF 150	Electrovalve 36VDC (2pcs)	LF 205	Front bumper (optional)
LF 48	Gasket dosing cup (20pcs)	LF 99	Contact holder	LF 151	Gasket (20pcs)	LF 206	Ballast PB
LF 49	Dosing cup	LF 100	Spring battery	LF 152	Water tube D.8x50 (20pcs)	LF 207	Filter exhaust cooling air
LF 50	Cord 15mt.	LF 101	Contacts battery (20pcs)	LF 153	Water tube D.8x320 (20pcs)	LF 208	Filter intake cooling air
LF 51	Squeegee front	LF 104	Gear ring	LF 154	Water tube D6x175 (20pcs)	LF 209	Filter exhaust suction air
LF 52	Squeegee support	LF 105	Drum	LF 155	Housing vac motor		
LF 53	Squeegee rear	LF 106	Brush kit LW44-52 (2pcs)	LF 156	Cover vac motor		
LF 54	Housing squeegee	LF 106	Brush roller LW46	LF 157	90° connector		
LF 55	Spring (20 pcs.)						



D. 215mm (8.5in)



D.255mm (10in)

Red Brush **Medium** (standard)  
 Black brush **Soft** (optional)  
 Yellow brush **Hard** (optional)







Pad Driver D. 215mm (8.5in)

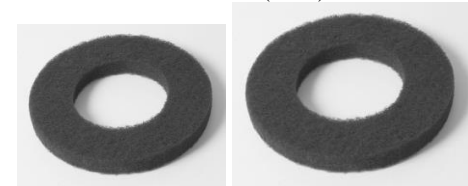

Pad Driver D. 255mm (10in)



Pad abrasive **medium RED**  
 Pad Polishing **soft White**  
 Pad abrasive **hard Green**

SPECIFICATIONS	DATI TECNICI	TECHNISCHE DATEN	CARACTÉRISTIQUES TECHNIQUES	CARACTERÍSTICAS TÉCNICAS
- Voltage. V.36DC - Rotafil brushless vac motor By-Pass Single stage V. 36DC – W.300 - Electronic overload control - Rotors assembled on two ball bearings - Insulation Class I - Protection: IPX 4 - Electrovalves N.2 V.36DC - 9W - Electronic water sensor - Rotafil gear brush motors N.2 V.36DC - 150W - Electronic overload control brush motors - Total power 600W - LCD functions control display - Brush width: LW44 440 mm (17") - Brush width: LW52 520 mm (20.5") - Suction width. 550 mm (21.6") - Batteries charger: V.120 or 240 / 50-60 - Battery Lindhaus Li-ion 36V – 20Ah - Noise emission value L <sub>pA</sub> 68db(A) - Respective uncertainty K <sub>pA</sub> 0.75 db(A) - Maximum vibration level measured on the handle according to the standard ISO 5349-1 < 2,5m/sec <sup>2</sup> - Total weight LW44 26 kg (57.3lb) - Total weight LW52 29 kg (63.9lb)	- Tensione V.36DC - Rotafil motore brushless aspirante By-Pass mono stadio V. 36DC – W.300 - Controllo elettronico del sovraccarico - Rotore assemblati su due cuscinetti a sfere - Isolamento Classe I - Protezione: IPX 4 - Elettrovalvole N.2 V.36DC - 9W - Sensore elettronico presenza acqua - Rotafil motoriduttori spazzole N.2 V.36DC - 150W - Controllo elettronico del sovraccarico spazzole - Potenza totale 600W - Display LCD controllo funzioni - Larghezza spazz.: LW44 440 mm - Larghezza spazz.: LW52 520 mm - Larghezza aspirazione 550 mm - Carica batterie: V.120 o 240 / 50-60 - Batteria Lindhaus Li-ion 36V – 20Ah - Livello di rumorosità L <sub>pA</sub> 68db(A) - Tolleranza sulla misura K <sub>pA</sub> 0.75 db(A) - Livello di vibrazioni massime misurate sull'impugnatura secondo le norme ISO 5349-1 < 2,5m/sec <sup>2</sup> - Peso totale LW44 26 kg - Peso totale LW52 29 kg	- Spannung. V.36DC - Rotafil zwei stufiger By-Pass Saugmotor V. 36DC – W.300 - Elektronische Überlastungskontrolle - Rotor auf zwei Kugellager montiert - Isolierung Klasse I - Schutz: IPX 4 - Wasser pumpe V.36DC - 9W - Elektronischer Wassersensor - Rotafil Bürstenmotor N.2 V.36DC - 150W - Elektronische Überlastungskontrolle - Total power 600W - LCD functions control display - Bürstenbreite: LW44 440 mm - Bürstenbreite: LW52 520 mm - Saugbreite: 550 mm - Aufladegerät: V.120 or 240 / 50-60 - Batterie: Lindhaus Li-ion 36V – 20Ah - Geräuschemission Wert L <sub>pA</sub> 68db(A) - Toleranz messen K <sub>pA</sub> 0.75 db(A) - Maximale Vibration Ebene auf der die Regeln Griff nach gemessen ISO 5349-1 < 2,5m/sec <sup>2</sup> - Totalgewicht LW44 26 kg - Totalgewicht LW52 29 kg	- Tension V.36DC - Moteur aspirant By-Pass deux étages V. 36DC – W.300 - Contrôle électronique de surcharge - Roteur assemblé sur 2 roulements à billes - Isolation classe I - Protection: IPX 4 - Elettrovalvole N.2 V.36DC - 9W - Capteur électronique présence eau - Rotafil motoriduttori spazzole N.2 V.36DC - 150W - Contrôle électronique de surcharge - Puissance total 600W - Display LCD contrôle fonctions - Largeur brossage : LW44 440 mm - Largeur brossage : LW52 520 mm - Largeur aspiration 550 mm - Chargeur batteries V.100 o 240 / 50-60 - Batterie: Lindhaus Li-ion 36V – 20Ah - Valeur d'émission de bruit L <sub>pA</sub> 68db(A) - Mesurer la tolérance K <sub>pA</sub> 0.75 db(A) - Niveau de vibration maximale mesurée sur la poignée selon les règles ISO 5349-1 < 2,5m/sec <sup>2</sup> - Poids totale LW44 26 kg - Poids totale LW52 29 kg	- Tension V.36DC - Motor aspiración By-Pass dos etapas V. 36DC – W.300 - Control electrónico sobrecarga - Rotor ensamblado sobre 2 cojinetes de bolas - Aislamiento clase I - Protección: IPX 4 - Elettrovalvole N.2 V.36DC - 9W - Sensor electrónico presencia agua - Rotafil motoriduttori spazzole N.2 V.36DC - 150W - Control electrónico sobrecarga - Potencia total 600W - Display LCD control funciones - Ancho cepillado: LW44 440 mm - Ancho cepillado: LW52 520 mm - Ancho aspiración: 550 mm - Cargador baterías: V.120 o 240 / 50-60 - Batería: Lindhaus Li-ion 36V – 20Ah - Valor de emisión de ruido L <sub>pA</sub> 68db(A) - Tolerancia medida K <sub>pA</sub> 0.75 db(A) - Nivel máximo de vibración medida en el mango de acuerdo a las normas ISO 5349-1 < 2,5m/sec <sup>2</sup> - Peso total LW44 26 kg - Peso total LW52 29 kg
<b>DECLARATION OF CONFORMITY</b>  <p>Conforms to the following norms:  <b>Safety:</b> IEC 60335-1:2010, IEC 60335-1:2010/AMD1:2013, IEC 60335-2-69:2012  <b>EMC:</b> CISPR 14-1:2005, CISPR 14-1:2005/AMD1:2008, CISPR 14-1:2005/AMD2:2011, CISPR 14-2:2015, IEC 61000-3-2:2014, IEC 61000-3-3:2013            UN 3480 -3481 LITHIUM ION BATTERY  <b>Directives of reference:</b>            2014/30/EU; 2011/65/CE (ROHS)</p>	<b>DICHIARAZIONE DI CONFORMITA'</b>  <p>Conforme alle seguenti norme:  <b>Safety:</b> IEC 60335-1:2010, IEC 60335-1:2010/AMD1:2013, IEC 60335-2-69:2012  <b>EMC:</b> CISPR 14-1:2005, CISPR 14-1:2005/AMD1:2008, CISPR 14-1:2005/AMD2:2011, CISPR 14-2:2015, IEC 61000-3-2:2014, IEC 61000-3-3:2013            UN 3480 -3481 LITHIUM ION BATTERY  <b>Directives of reference:</b>            2014/30/EU; 2011/65/CE (ROHS)</p>	<b>KONFORMITÄTSEKTLÄRUNG</b>  <p>In Übereinstimmung mit folgenden Normen:  <b>Safety:</b> IEC 60335-1:2010, IEC 60335-1:2010/AMD1:2013, IEC 60335-2-69:2012  <b>EMC:</b> CISPR 14-1:2005, CISPR 14-1:2005/AMD1:2008, CISPR 14-1:2005/AMD2:2011, CISPR 14-2:2015, IEC 61000-3-2:2014, IEC 61000-3-3:2013            UN 3480 -3481 LITHIUM ION BATTERY  <b>Directives of reference:</b>            2014/30/EU; 2011/65/CE (ROHS)</p>	<b>DECLARATION DE CONFORMITÉ</b>  <p>En conformité suivant les normes:  <b>Safety:</b> IEC 60335-1:2010, IEC 60335-1:2010/AMD1:2013, IEC 60335-2-69:2012  <b>EMC:</b> CISPR 14-1:2005, CISPR 14-1:2005/AMD1:2008, CISPR 14-1:2005/AMD2:2011, CISPR 14-2:2015, IEC 61000-3-2:2014, IEC 61000-3-3:2013            UN 3480 -3481 LITHIUM ION BATTERY  <b>Directives of reference:</b>            2014/30/EU; 2011/65/CE (ROHS)</p>	<b>DECLARACION DE CONFORMIDAD</b>  <p>En conformidad con las siguientes normas:  <b>Safety:</b> IEC 60335-1:2010, IEC 60335-1:2010/AMD1:2013, IEC 60335-2-69:2012  <b>EMC:</b> CISPR 14-1:2005, CISPR 14-1:2005/AMD1:2008, CISPR 14-1:2005/AMD2:2011, CISPR 14-2:2015, IEC 61000-3-2:2014, IEC 61000-3-3:2013            UN 3480 -3481 LITHIUM ION BATTERY  <b>Directives of reference:</b>            2014/30/EU; 2011/65/CE (ROHS)</p>

#### Lindhaus garanzia limitata

La Lindhaus garantisce ai Clienti originali solo (diretti acquirenti) che ogni nuovo aspirapolvere sarà esente da difetti di materiale e di fabbricazione prima della consegna. La responsabilità della Lindhaus e la tutela del cliente nei confronti della Lindhaus, è chiaramente limitata alla riparazione e sostituzione dei pezzi difettosi presso la ns. fabbrica o centro autorizzato di assistenza, con trasporto prepagato dal cliente. Il certificato di garanzia limitata Lindhaus è da considerarsi nullo e non valido se l'apparecchio non è stato acquistato presso un rivenditore autorizzato Lindhaus. Gli apparecchi Lindhaus per uso professionale sono garantiti 2 anni.

#### NON SONO COPERTI DALLA GARANZIA:

- Danni causati da incidenti, cattivo uso, fulmini, acqua e fuoco. - Danni causati dal trasporto. - Apparecchi a noleggio. - Rotture dovute a una non appropriata manutenzione o cura.
- Minori adattamenti tipo: viti allentate e regolazioni varie. - Riparazioni non effettuate dalla fabbrica o dai centri assistenza autorizzati.
- Parti sottoposte ad usura normale: manici, ruote trasportatrici, spazzole, dispositivo di accoppiamento delle spazzole, bocchette, tubi, filtri, cavi, spazzole motore, non dovranno essere considerati difetti di produzione o di materiali.

Questa garanzia copre tutti i difetti di fabbrica e di materiali per il periodo di garanzia. La garanzia non copre nessun danno risultante da cattivo uso, abuso e negligenza nell'uso del prodotto o qualsiasi parte che necessiti la sostituzione a causa di normale usura. L'eventuale sostituzione in garanzia dei motori avverrà pertanto soltanto in caso di difetto di fabbrica accertato dai centri assistenza autorizzati Lindhaus. Se dopo l'ispezione di una macchina o di pezzi ritornati, la Lindhaus stabilisce che il difetto non è coperto da garanzia, tutte le spese che la Lindhaus incontrerà nella riparazione della macchina o delle parti, saranno a carico del cliente. Tutte le parti ritornate alla Lindhaus per sostituzione diventeranno di proprietà della Lindhaus.

Il n° di cicli di ricarica totale delle batterie è 800, dopo di che si noterà una riduzione del tempo di lavoro.

Batterie, carica batterie e pompa sono garantiti 1 anno.

IN NESSUN CASO, LA LINDHAUS SARA' RESPONSABILE PER DANNI INDIRETTI, ACCIDENTALI CONSEGUENTI DA ALTRI DANNI. La Lindhaus non sarà responsabile nei confronti dei clienti per rivendicazioni, danni, lesioni, azioni o cause di azioni qualsiasi basate su negligenze o precise responsabilità. I ricambi originali Lindhaus dovranno essere privi di difetti di materiale per un periodo di 90 giorni dopo l'installazione e saranno sottoposti a tutte le limitazioni ed esclusioni del presente certificato di garanzia limitato. La Lindhaus non garantisce che i suoi prodotti siano vendibili o che le sue macchine possano essere usate per ogni altro fine. Inoltre la Lindhaus non fornisce alcuna ulteriore garanzia eccetto per la presente garanzia limitata. Nessuna ulteriore rappresentazione o garanzia, espressa o implicita fatta da rivenditori, rappresentanti o agenti della Lindhaus che non sia specificata nella presente dovrà ricadere sulla Lindhaus.

#### Lindhaus Limited Warranty

Lindhaus warrants to the original purchaser only ("Buyer") that each new vacuum cleaner shall be free from defect in material and workmanship upon delivery. Lindhaus' liability is limited to repair or replacement of parts at the discretion of Lindhaus and/or the factory authorized service centres, transportation prepaid (Buyer expense). The Lindhaus Limited Warranty is absolutely null and void unless the appliance has been purchased from an Lindhaus Authorized Dealer. A warranty registration card is to be completed and returned immediately at the time of purchase. Specific limitations and exclusions apply. Lindhaus equipment used in commercial applications has a limited warranty of **two years**. ITEMS NOT COVERED BY WARRANTY INCLUDE, BUT ARE NOT LIMITED TO:

- Damage resulting from accidents, abuse, misuse or acts of God (lightning flood, etc.)
- Damage in transit - Rental units
- Failure due to lack of proper maintenance or care
- Relatively minor adjustments such as tightening of screws or bolts, etc. not connected with the replacement of parts.
- Repairs or alterations by an organization other than the factory or an authorized Lindhaus Service Centres.
- Normal wear and tear items: handles, wheels, bristles, nozzles, hoses, paper bags, filters, cords, carbon brushes shall not be consider a defect in workmanship or materials.

**"This warranty covers all defects in workmanship and material for the warranty period. The warranty does not cover any damage resulting from any misuse, abuse or neglect of the product or any parts needing replacement due to normal wear and usage."**

The eventual substitution of the motors under warranty will therefore be affected only in case of production defect (this has to be verified by the authorized Lindhaus service centre-dealer). If, after inspection of the returned machine or any part or parts, Lindhaus determines that the defect is not covered by the warranty, all expenses incurred by Lindhaus in connection with the replacement or repair if the machine or any parts thereof shall be at the buyer's responsibility. Any parts returned to Lindhaus for replacement shall become the property of Lindhaus.

**The n° of cycles of total recharge of the batteries is 800, after that a reduction of the working time will be noticed.**

**Batteries and battery chargers are guaranteed for 1 year.**

In no event shall Lindhaus be liable for any indirect, special, incidental, consequential or other damages including but not limited to damage or loss of property or equipment, lost revenues or profits, claims of customers, or harm to goodwill or business reputation directly or indirectly arising from the sale, handling or use of the vacuum cleaner, or from any other costs relating thereto and Lindhaus's liability hereunder.

Lindhaus shall not be liable to the buyer for any claims, damages, injures, actions, or causes of action whatsoever based on negligence or strict liability. Lindhaus makes no warranty that its scrubber driers shall be merchantable or that such machine shall be fit for any particular purpose.

Moreover Lindhaus makes no expressed or implied warranties except for the limited warranty set forth herein. In addition no representation or warranty, expressed or implied, made by any dealer, sales representative, or field agent of Lindhaus which is not specifically set forth herein shall be binding on Lindhaus. Genuine Lindhaus replacement parts shall be free from defects in material and workmanship for a period of 90 days after "installation" and shall be subject in all respects to the limitations and exclusions of this limited warranty.

#### Lindhaus Certificat de Garantie limitée

Lindhaus garantit à ses clients (seul aux acheteurs directs) que tout nouvel aspirateur est exempt de matériaux défectueux et de défaut de fabrication avant la livraison. La responsabilité de Lindhaus et la tutelle du client à l'égard de Lindhaus, se limite naturellement à la réparation et au remplacement de pièces défectueuses dans notre usine ou dans des centres d'assistance autorisés, port prépayé par le client. Le certificat de garantie limitée Lindhaus est à considérer nul ou non valable si l'appareil n'a pas été acheté chez un revendeur autorisé Lindhaus.

La carte d'enregistrement de la garantie doit être remplie et renvoyée immédiatement au moment de l'achat.

Les appareils Lindhaus à **usage professionnel** sont garantis **2 ans**.

**NE SONT PAS COUVERTS PAR LA GARANTIE:**

- tout dommage dus à accidents, mauvaise utilisation, foudre, eau et feu.
- tout dommage causé par le transport - Les appareils en location
- Les ruptures dues à entretiens ou utilisations non appropriés
- Les petits ajustements comme: vis dévissées et réglages divers
- Les réparations non effectuées par l'usine ou par les centres autorisés
- Les pièces soumises à usure normale: poignées et roues, brosses, dispositif de raccord des brosses, suceurs, tuyaux, sacs à poussière, filtres, câbles.

**Cette garantie couvre tous les défauts de fabrication et de matériaux pendant la période de garantie. La garantie ne couvre pas les dommages dus à mauvaise utilisation, abus ou négligence durant l'utilisation de l'appareil ou de toute autre pièce qui ait besoin d'être remplacée à cause d'une normale utilisation.**

L'éventuel remplacement du moteur en garantie sera effectué seul en cas de constatation de défaut de fabrication par des centres d'assistance autorisés Lindhaus. Si après l'inspection de l'appareil ou de pièces renvoyées, Lindhaus établit que le défaut n'est pas couvert par la garantie, tous les frais que Lindhaus aura couvert pour la réparation de l'appareil ou de certaines parties, seront à la charge du client. Toutes les parties renvoyées à Lindhaus pour être remplacées deviendront propriété de Lindhaus.

**Le n° de cycles de recharge totale des batteries est 800, après de qu'on remarquera une réduction du temps de travail.**

**Batteries et chargeurs de batteries sont garanties 1 an.**

EN AUCUN CAS, LINDHAUS NE SERA RESPONSABLE POUR DES DOMMAGES INDIRECTS, ACCIDENTAUX CONSEQUENTS A D'AUTRES DOMMAGES. Lindhaus ne sera pas responsable envers les clients pour les revendications, les dommages, les lésions, les actions ou causes d'actions quelconques se basant sur des négligences ou responsabilités précises. Les pièces de rechange Lindhaus devront être privés de tout défauts de matériaux pendant une période de 90 jours après l'installation et seront soumises à toutes les limitations et exclusions du présent certificat de garantie limité.

La Lindhaus ne garantit pas que ses produits puissent être en vente ou que ses appareils puissent être utilisés en tout autre but. En outre la Lindhaus ne fournit aucune autre garantie que cette garantie limitée. Aucune autre représentation ou garantie, exprimée ou implicite effectuée par le revendeur, le représentant ou l'agent de la Lindhaus qui ne soient pas précisée dans la présente, ne pourra être rejetée sur Lindhaus.



**• TO VALIDATE THE WARRANTY, PLEASE REGISTER THE MACHINE ON THE LINDHAUS WEB SITE**

**• PER CONVALIDARE LA GARANZIA, REGISTRARE LA MACCHINA SUL SITO WEB LINDHAUS**

**• UM DIE GARANTIE IN KRAFT ZU SETZEN, REGISTRIEREN SIE DIE MASCHINE BITTE AUF DER LINDHAUS-WEBSITE**

**• POUR VALIDER LA GARANTIE, VEUILLEZ ENREGISTRER LA MACHINE SUR LE SITE WEB DE LINDHAUS**

**• PARA VALIDAR LA GARANTÍA, REGISTRE LA MÁQUINA EN EL SITIO WEB DE LINDHAUS.**



**<https://www.lindhaus.it/en/warranty-registration/>**



## NOTE

### Lindhaus beschränkter Garantieschein

Lindhaus garantiert den Originalkunden (nur den Direktkäufern), daß jeder neue Staubsauger vor der Lieferung frei von Material- und Fabrikationsfehlern ist. Die Haftung von Lindhaus und der Kundenschutz gegenüber Lindhaus beschränkt sich offensichtlich auf die Reparatur oder den Austausch der defekten Teile in unserer Fabrik oder in einem autorisierten Kundendienstzentrum, bei vom Kunden vorausbezahltem Transport. Die beschränkte Lindhaus Garantie ist absolut null und nichtig ausser wenn das Gerät bei einem autorisierten Lindhaus Händler gekauft worden ist. Die Garantieregistrationskarte sollte gleich beim Kauf ausgefüllt und retourniert werden.

Alle Lindhaus Geräte für den professionellen Gebrauch haben eine Garantiedauer von **zwei Jahren**.

#### AUSGENOMMEN VON DER GARANTIELEISTUNG SIND:

- Schäden, die durch Unfälle, Mißbrauch, Blitzschlag, Wasser oder Feuer verursacht werden. - Transportschäden
- Mietgeräte - Brüche, die auf eine unsachgemäße Wartung oder Pflege zurückzuführen sind
- Geringere Anpassungen wie: gelockerte Schrauben und verschiedene Regulierungen
- Reparaturen, die nicht von der Fabrik oder den autorisierten Kundendienstzentren durchgeführt worden sind
- Verschleißteile: Griffe, Transporträder, Bürsten, Vorrichtungen für die Kupplung der Bürsten, Rohransätze, Schläuche, Staubbeutel, Kabel, Filter

Diese Garantie deckt alle Fabrikations- sowie Materialfehler während der ganzen Garantiedauer. Die Garantie deckt keine Schäden, die auf unkorrekten Gebrauch, Missbrauch und Vernachlässigung im Gebrauch des Produkts zurückzuführen sind sowie alle Teile die nach normaler Abnutzung ersetzt werden müssen.

Die eventuelle Auswechslung des Motors in Garantie wird nur dann stattfinden, wenn sichergestellt wurde, (von den autorisierten Lindhaus Kundendienstzentren) dass es sich um einen Fabrikationsfehler handelt und nicht bei totaler Abnutzung. Wenn Lindhaus bei der Überprüfung eines eingesandten Geräts oder eingesandter Teile feststellt, daß der Fehler nicht von der Garantie gedeckt wird, gehen alle Reparaturkosten des Geräts oder der Teile zu Lasten des Kunden. Alle zum Austausch an Lindhaus zurückgesandten Teile gehen in den Besitz von Lindhaus über. **Die Zyklenanzahl der totalen Batterieaufladung beträgt 800, danach wird eine Reduzierung der Arbeitszeit bemerkbar. Batterien und Ladegeräte für 1 Jahr garantiert.**

IN KEINEM FALL WIRD LINDHAUS FÜR INDIREKTE, UNVORHERGESEHENE SCHÄDEN HAFTEN, DIE SICH AUS ANDEREN SCHÄDEN ERGEBEN. Lindhaus haftet gegenüber dem Kunden nicht für Ansprüche, Schäden, Verletzungen, Handlungen oder Gründe für Handlungen jeglicher Art, die auf Nachlässigkeit oder bestimmte Verantwortung beruhen. Die originalen Lindhaus Ersatzteile müssen nach der Installation für einen Zeitraum von 90 Tage frei von Materialfehlern sein und unterliegen allen Beschränkungen und Ausschließungen des vorliegenden beschränkten Garantiescheins. Lindhaus garantiert nicht, daß seine Produkte für jeden Zweck verkäuflich sind oder benutzt werden können. Außerdem gibt Lindhaus mit Ausnahme der vorliegenden beschränkten Garantie keine weitere Garantie. Keine weitere ausgesprochene oder miteinbegriffene Darstellung oder Garantie, die von Verkäufern, Vertretern oder Agenten von Lindhaus gemacht wird, die nicht in der vorliegenden Garantie genau angegeben ist, darf auf Lindhaus zurückfallen.

### Lindhaus Certificat de Garantie limitée

Lindhaus garantit à ses clients (seul aux acheteurs directs) que tout nouvel aspirateur est exempt de matériaux défectueux et de défaut de fabrication avant la livraison. La responsabilité de Lindhaus et la tutelle du client à l'égard de Lindhaus, se limite naturellement à la réparation et au remplacement de pièces défectueuses dans notre usine ou dans des centres d'assistance autorisés, port prépayé par le client. Le certificat de garantie limitée Lindhaus est à considérer nul ou non valable si l'appareil n'a pas été acheté chez un revendeur autorisé Lindhaus.

La carte d'enregistrement de la garantie doit être remplie et renvoyée immédiatement au moment de l'achat.

Les appareils Lindhaus à usage professionnel sont garantis **2 ans**.

#### NE SONT PAS COUVERTS PAR LA GARANTIE:

- tout dommage dus à accidents, mauvaise utilisation, foudre, eau et feu.
- tout dommage causé par le transport
- Les appareils en location
- Les ruptures dues à entretiens ou utilisations non appropriés
- Les petits ajustements comme: vis dévissées et réglages divers
- Les réparations non effectuées par l'usine ou par les centres autorisés
- Les pièces soumises à usure normale: poignées et roues, brosses, dispositif de raccord des brosses, suceurs, tuyaux, sacs à poussière, filtres, câbles.

Cette garantie couvre tous les défauts de fabrication et de matériaux pendant la période de garantie. La garantie ne couvre pas les dommages dus à mauvaise utilisation, abus ou négligence durant l'utilisation de l'appareil ou de toute autre pièce qui ait besoin d'être remplacée à cause d'une normale utilisation.

L'éventuel remplacement du moteur en garantie sera effectué seul en cas de constatation de défaut de fabrication par des centres d'assistance autorisés Lindhaus. Si après l'inspection de l'appareil ou de pièces renvoyées, Lindhaus établit que le défaut n'est pas couvert par la garantie, tous les frais que Lindhaus aura couvert pour la réparation de l'appareil ou de certaines parties, seront à la charge du client. Toutes les parties renvoyées à Lindhaus pour être remplacées deviendront propriété de Lindhaus.

**Le n° de cycles de recharge totale des batteries est 800, après de qu'on remarquera une réduction du temps de travail.**

**Batteries et chargeurs de batteries sont garanties 1 an.**

EN AUCUN CAS, LINDHAUS NE SERA RESPONSABLE POUR DES DOMMAGES INDIRECTS, ACCIDENTAUX CONSEQUENTS A D'AUTRES DOMMAGES. Lindhaus ne sera pas responsable envers les clients pour les revendications, les dommages, les lésions, les actions ou causes d'actions quelconques se basant sur des négligences ou responsabilités précises. Les pièces de rechange Lindhaus devront être privés de tout défauts de matériaux pendant une période de 90 jours après l'installation et seront soumises à toutes les limitations et exclusions du présent certificat de garantie limité.

La Lindhaus ne garantit pas que ses produits puissent être en vente ou que ses appareils puissent être utilisés en tout autre but. En outre la Lindhaus ne fournit aucune autre garantie que cette garantie limitée. Aucune autre représentation ou garantie, exprimée ou implicite effectuée par le revendeur, le représentant ou l'agent de la Lindhaus qui ne soient pas précisées dans la présente, ne pourra être rejetée sur Lindhaus.