

Owner Instructions
Bedienerhandbuch
Mode d'emploi
Bedieningshandleiding voor de gebruiker



TTB 6055/100T
Scrubber Dryer



TTB 6055 / 100T

Original Instructions

Warning! Read instructions before using the machine.

Warnhinweis

Lesen Sie vor Gebrauch der Maschine das Handbuch.

Attention

Lisez la notice avant d'utiliser la machine.

Waarschuwing

Lees deze instructies voor u de machine gebruikt



www.numatic.com



<p>Please read BEFORE commencing any operation. Remove all packaging. Ensure all batteries are charged before use. Before continuing, Please refer to Quick Set up guide on Page 8.</p>		<p>Lesen Sie diese Anleitung durch, BEVOR Sie die Maschine in Betrieb nehmen. Nachdem Sie die Verpackung entfernt haben, prüfen Sie den Inhalt auf Vollständigkeit. Stellen Sie sicher, dass die Akkus vor dem Einsatz aufgeladen werden. Siehe auch Schnellanleitung Seite 9</p>	
Index	Page 2	Index	Seite 2
Machine overview	Page 4	Überblick über die Maschine	Seite 5
Control panel overview	Page 6	Überblick über das Bedienfeld	Seite 7
Rating Label / PPE / Recycling	Page 8	Leistungsschild / Persönliche Schutzausrüstung / Recycling	Seite 11
Safety Precautions	Page 9-10	Sicherheitsvorkehrungen	Seite 12-13
Quick set-up guide	Page 20	Schnellanleitung	Seite 21
Machine set-up		Einrichten der Maschine	
Fitting the brushes	Page 22	Montieren der Bürsten	Seite 23
Fitting the floor-tool	Page 22	Montieren des Bodenwerkzeugs	Seite 23
Fitting the Hose Guide	Page 24	U-Bogen-Klemme für Schlauch	Seite 25
Filling the clean-water tank	Page 24	Füllen des Frischwassertanks	Seite 25
Fill level indicator	Page 26	Füllstandsanzeige	Seite 27
Pre-cleaning advice	Page 26	Hinweise zur Reinigungsvorbereitung	Seite 27
Machine Operation		Bedienung der Maschine	
Lowering the floor-tool	Page 28	Absenken des Bodenwerkzeugs	Seite 29
Lowering the brush-deck	Page 28	Absenken des Bürstendecks	Seite 29
Setting the cleaning controls	Page 30	Einstellen der Reinigungssteuerung	Seite 31
Brush pressure / load adjustment	Page 32	Bürstendruck/Lastanpassung	Seite 33
Waste tank warning light	Page 32	Schmutzwassertankwarnleuchte	Seite 33
Emergency Stop	Page 32	Notausschalter	Seite 33
Breakaway floor-tool feature	Page 34	Ausbrechen des Bodenwerkzeugs	Seite 35
Machine usage advice	Page 34	Gebrauchshinweis	Seite 35
Off-aisle cleaning kit (optional)	Page 36	Externes Reinigungskit (optional)	Seite 37
Regular Maintenance		Regelmäßige Wartung	
Tanks and Filters	Page 38	Tanks und Filter	Seite 39
Changing the Floor-tool Blades	Page 40	Auswechseln der Blätter des Bodenwerkzeugs	Seite 41
Machine Charging	Page 42	Laden des Akkus	Seite 43
Battery care	Page 44	Akkupflege	Seite 45
Motor brake disengage lever / Free-wheel function	Page 46	Lösehebel Motorbremse / Freilauffunktion	Seite 47
Trouble shooting	Page 48-50	Problembehandlung	Seite 51-53
Specifications	Page 60	Technische Daten	Seite 60
Recommended spare parts	Page 61	Empfohlene Ersatzteile	Seite 61
Wiring diagrams	Page 62	Schaltbilder	Seite 62
Declaration document	Page 63	Erklärung	Seite 63
Company addresses	Page 64	Adressen des Unternehmens	Seite 64



<p>À lire AVANT d'entreprendre toute opération. Après avoir retiré tous les emballages, vérifiez le contenu. Assurez-vous que les batteries sont chargées avant l'utilisation. Veuillez vous référer au Guide d'installation rapide, pages 21,</p>		<p>Lees deze gids VOORDAT u de machine in gebruik neemt. Verwijder alle verpakking en controleer of de machine compleet en onbeschadigd is. Zorg ervoor dat de accu's voor gebruik opgeladen zijn. Lees voor u verder gaat de snelstartgids op pagina 21,</p>	
Index	Page 3	Index	Page 3
Description de la machine	Page 5	Overzicht machine	Page 5
Description du panneau de commande	Page 7	Overzicht bedieningspaneel	Page 7
Plaque signalétique/Équipement de protection individuelle/Recyclage	Page 14	Kenplaatje / Persoonlijke Beschermingsmiddelen / Recycling	Page 17
Précautions à prendre	Page 15 / 16	Veiligheidsmaatregelen	Page 18 / 19
Guide d'installation rapide	Page 21	Snelstartgids	Page 21
Préparation de la machine		Machine klaarmaken	
Montage du suceur	Page 23	Het vloerelement monteren	Page 23
Montage des brosses	Page 23	De borstels monteren	Page 23
Collier de repli du tuyau	Page 25	U-vormige slangklem	Page 25
Remplissage du réservoir d'eau propre	Page 25	De schoonwatertank vullen	Page 25
Indicateur du niveau de remplissage	Page 27	Aanduiding waterpeil	Page 27
Conseils de pré-nettoyage	Page 27	Vorbereidende handelingen	Page 27
Fonctionnement de la machine		Bediening machine	
Abaissement du suceur	Page 29	Het vloerelement laten zakken	Page 29
Abaissement du plateau de brosses	Page 29	De borstelplaat laten zakken	Page 29
Utilisation des commandes de nettoyage	Page 31	De schoonmaakfuncties instellen	Page 31
Réglage de la pression/charge des brosses	Page 33	Afstelling borsteldruk/-belasting	Page 33
Voyant du réservoir d'eau sale	Page 33	Waarschuwinglampje vuilwatertank	Page 33
Bouton d'arrêt d'urgence	Page 33	Noodstopknop	Page 33
Fonction de détachement du suceur	Page 35	Losmaakfunctie vloerelement	Page 35
Conseils d'utilisation de la machine	Page 35	Gebbruiksadvies machine	Page 35
Kit de nettoyage hors-allée (accessoire en option, pièce 606182)	Page 37	Schoonmaakkit voor extern werk (Optionele extra accessoire) 606182	Page 37
Entretien régulier		Regelmatig onderhoud	
Réservoirs et filtres	Page 39	Tanks en filters	Page 39
Remplacement des lamelles du suceur	Page 41	De wissers van het vloerelement vervangen	Page 39
Charge de la machine	Page 43	De machine opladen	Page 41
Entretien de la batterie	Page 45	Accu-onderhoud	Page 43
Séquences de déclenchement	Page 47	Uitschakelhandelingen	Page 50
Dépannage	Page 54-56	Verhelpen van problemen	Page 57-59
Caractéristiques	Page 60	Specificaties	Page 60
Pièces de rechange recommandées	Page 61	Aanbevolen reserveonderdelen	Page 61
Schémas de câblage	Page 62	Bedradingsschema's	Page 62
Document de déclaration	Page 63	Conformiteitsverklaring	Page 63
Adresses de l'entreprise	Page 64	Bedrijfsadres	Page 64

Machine Overview



1	Operator Control Panel (see page 4)	12	Clean-water Filter
2	Charging Socket	13	Batteries
3	Clean-water Fill Point	14	50 Amp Battery Fuse
4	Floor-tool Raise / Lower Lever	15	Water Pump
5	Clean-water Tank Emptying Hose & Fill Level	16	Brush Deck
6	Floor-tool Vacuum Hose	17	Separator
7	Charging Indicator	18	Top Tank (waste-water)
8	Brush Deck-lifting Pedal	19	Bottom Tank (clean-water)
9	Extra Brush Load Pedal	20	Waste-water Emptying Hose
10	Semi Parabolic Floor-tool	21	Detent Pin
11	Variable Speed - Start / Stop Trigger		

Überblick über die Maschine



1	Bedienfeld (Seite 7)	12	Frischwasserfilter
2	Ladesteckdose	13	Gelakkus
3	Einfüllpunkt für Frischwassertank	14	50-A-Akkusicherungen x2
4	Hebel zum Anheben/Absenken des Bodenwerkzeugs	15	Wasserpumpe
5	Frischwasserablassschlauch und Füllstand	16	Bürstendeck
6	Saugschlauch für Bodenwerkzeug	17	Seperator
7	Ladestandsanzeige	18	Oberer Tank (Schmutzwasser)
8	Pedal zum Anheben des Bürstendecks	19	Unterer Tank (Frischwasser)
9	Pedal für zusätzliche Bürstenlast	20	Ablassschlauch für Schmutzwasser
10	Halbrundes Bodenwerkzeug	21	Arretierstift
11	Steuergriff (Drehzahlregler – Start/Stop-Schalter)		

Description de la machine



1	Panneau de commande de l'opérateur (voir page 6)	12	Filtre d'eau propre
2	Prise de charge	13	Batteries gel
3	Point de remplissage du réservoir d'eau propre	10	Fusibles de batterie 50 A
4	Levier de relevage/d'abaissement du suceur	15	Pompe à eau
5	Tuyau de vidange et niveau de remplissage du réservoir d'eau propre	16	Plateau de brosses
6	Tuyau d'aspiration du suceur	17	Séparateur
7	Indicateur de charge	18	Réservoir supérieur (eau sale)
8	Pédale de relevage du plateau de brosses	19	Réservoir inférieur (eau propre)
9	Pédale de réglage de la pression (usage normal/ intensif) de la brosse	20	Tuyau de vidange de l'eau sale
10	Suceur semi-parabolique	21	Goupille
11	Poignée de commande (gâchette de commande de vitesse et de Marche/Arrêt)		

Overzicht Machine



1	Bedieningspaneel (zie pagina 7)	12	Schoonwaterfilter
2	Stekkerbus laadkabel	13	Gelaccu's
3	Vulpunt schoonwatertank	14	Accuzekeringen 50 A x2
4	Hendel vloerelement omhoog / omlaag	15	Waterpomp
5	Aftapslang schoonwatertank & vulniveau	16	Borstelplaat
6	Zuigslang vloerelement	17	Verdeler
7	Indicator laadniveau	18	Bovenste tank (vuilwater)
8	Hefpedaal borstelplaat	19	Onderste tank (schoon water)
9	Pedaal extra borstelbelasting	20	Afvoerslang vuilwater
10	Gekromd vloerelement	21	Borgpennen
11	Regelhandgreep (variabele snelheid - start-/stopknop)		

Control Panel Overview



1	Control Handle (Variable Speed - Start / Stop Trigger)	8	Main Control On / Off Key
2	Speed Control	9	Off Aisle Vacuum Button / Whisper mode
3	Forward / Reverse Switch	10	Battery Charge Level Indicator
4	Traction Status Indicator	11	Hour Meter Toggle Button
5	Water Flow Rate Adjustment	12	Brush Operation / Load Indicator
6	Hi - Lo Button	13	Emergency Stop
7	Recovery Tank 'Full' Indicator		

For full easy to follow instructions on control panel set up and use, see machine operation page 13 & 14.

Überblick über das Bedienfeld



1	Drehzahlregler – Start/Stopp-Schalter	8	Zündschlüssel für Hauptsteuerung
2	Geschwindigkeitssteuerung	9	Schalter für externen Staubsauger / Flüstermodus
3	Umschalter Vorwärts / Rückwärts	10	Akkuladestandsanzeig
4	Anzeige	11	Umschalter für Stundenzähler
5	Einstellung der Wasserdurchflussrate	12	Bürstendruck / Lastanzeige
6	Taste „Schnell / Langsam“	13	Notausschalter
7	Anzeige „Rücklauftank Voll“		

Vollständige Anweisungen zur einfachen Einrichtung und Bedienung des Bedienfelds finden Sie unter „Betrieb der Maschine“ auf den Seiten 31 - 33.

Description du panneau de commande



1	Gâchette de commande de vitesse et de Marche / Arrêt	8	Clé de commande principale Marche / Arrêt
2	Commande de la vitesse	9	Bouton d'aspiration hors-allée / Mode silencieux
3	Bouton marche avant / marche arrière	10	Indicateur de niveau de charge de la batterie
4	Indicateur	11	Interrupteur à bascule de l'horomètre
5	Réglage du débit d'eau	12	Indicateur de pression / charge de la brosse
6	Bouton de sélection de l'intensité (haute-faible)	13	Bouton d'arrêt d'urgence
7	Indicateur de réservoir de récupération "plein"		

Pour des instructions complètes et faciles à suivre sur la configuration et l'utilisation du panneau de commande, reportez-vous à la partie Fonctionnement de la machine, pages 31 - 33.

Overzicht bedieningspaneel



1	Variabele snelheid - start- / stopknop	8	Hoofdbedieningsleutel AAN/UIT (ON / OFF)
2	Snelheidsregeling	9	Knop externe aanzuiging / fluisterstand
3	Schakelaar Vooruit / Achteruit	10	Indicator acculaadniveau
4	Aanduiding	11	Schakelknop Uren Meters
5	Regeling watertoevoer	12	Indicator borsteldruk /-belasting
6	Hi / Lo-knop	13	Noodstopknop
7	'Vol'-indicator regeneratietank		

Zie voor volledige instructies voor het instellen en gebruik van het bedieningspaneel het hoofdstuk 'Bediening van de machine' op pagina 31 - 33.

About the Machine

Rating Label

- 1 Company Name & Address
- 2 Machine Description
- 3 Power Rating
- 4 Voltage Frequency
- 5 WEEE Logo
- 6 Ingress Protection Rating
- 7 Max Gradient
- 8 CE Mark
- 9 Weight (ready to use)
- 10 Machine year/week Serial number

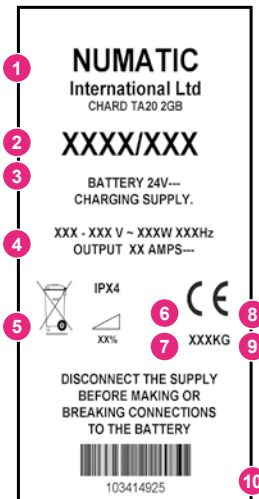

- 11 XXXX/XXX
- 12 XX dB(A)
- 13 HAV XX m/s

- 11 Machine Description
- 12 Noise Rating
- 13 Hand Arm Vibration

WEEE (Waste, Electrical and Electronic Equipment)

Scrubber dryer Accessories and packaging should be sorted for environmentally-friendly recycling. **Only for EU countries.**

Do not dispose of scrubber-dryer into household waste.

According to the European Directive 2002/96/EC on waste electrical electronic equipment and its incorporation into national law.

Scrubber-dryers that are no longer suitable for use must be separated, collected and sent for recovery in an environmentally-friendly manner.



PPE (Personal protective equipment) that may be required for certain operations.

Ear Protection	Safety Footwear	Head Protection	Safety Gloves	
Dust/Allergens Protection	Eye Protection	Protective Clothing	Hi-Vis Jacket	
				Caution Wet Floor Sign

Note:

A risk assessment should be conducted to determine which PPE should be worn.

Safety Critical Component

Charging Lead: H05VV-F x 1.0 mm² x 3 core

Battery Charger: 220 / 240 Volt

In the event of a breakdown contact your Numatic dealer or the Numatic Technical help line +44 (0)1460 269268

Information for Scrubber Dryer



ORIGINAL INSTRUCTIONS READ MANUAL BEFORE USE

Component	Interval	Inspect for
Mains Lead	DAILY	Scuffing, cracks, splits, conductors showing
Brushes	DAILY	Bristle damage, wear, drive collar wear
Squeegee Blade	BEFORE EACH USE	Wear, cracks, splits
Filters	BEFORE EACH USE	Clogging and debris retention
Tanks	AFTER EACH USE	Rinse dirty water tank after use



As with all electrical equipment care and attention must be exercised at all times during its use, in addition to ensuring that routine and preventative maintenance is carried out periodically in order to ensure its safe operation.

WARNING

Failure to carry out maintenance as necessary, including the replacement of parts to the correct standard could render this equipment unsafe and the manufacturer can accept no responsibility or liability in this respect. When ordering spare parts always quote the Model Number / Serial Number specified on the Rating Plate. Warning do not use on slopes exceeding 9%.

This appliance is not intended for use by persons (including children) with reduced physical, sensory or mental capabilities, or lack of experience and knowledge, unless they have been given supervision or instruction concerning use of the appliance by a person responsible for their safety.

Children should be supervised to ensure that they do not play with the appliance.

When detergents or other liquids are used, read the manufacturer's instructions.



This machine is not suitable for picking-up hazardous dust.
Do not use on surfaces having a gradient exceeding that marked on the appliance.
The machine is not to be stored outdoors in wet conditions.
This machine is for indoor use only.
Read the instruction manual before using the appliance.
This product meets the requirements of IEC 60335-2-72

NOTES

This machine is also suitable for commercial use, for example in hotels, schools, hospitals, factories, shops and offices for other than normal housekeeping purposes.



DO

- Ensure only competent persons unpack/assemble the machine.
- Keep your machine clean.
- Keep your brushes in good condition.
- Replace any worn or damaged parts immediately.
- Regularly examine the power cord for damage, such as cracking or ageing. If damage is found, replace the cord before further use.
- Only replace the power cord with the correct Numatic approved replacement parts.
- Ensure that the work area is clear of obstructions and / or people.
- Ensure that the working area is well illuminated.
- Pre-sweep the area to be cleaned.



DON'T

- Use steam cleaners or pressure washers to clean the machine or use in the rain.
- Attempt machine maintenance or cleaning unless the power plug has been removed from the supply outlet.
- Allow any inexperienced repairs. Call the experts.
- Strain cable or try to unplug by pulling on cable.
- Leave the brush pad on the machine when not in use.
- Allow the machine to be used by inexperienced or unauthorised operators or without appropriate training.
- Use the machine without the solution tanks properly positioned on the machine, as shown in the instructions.
- Expect the machine to provide trouble-free, reliable operation unless maintained correctly.
- Run the machine over power cable during operation.
- Lift or pull the machine by any of the operating triggers, use the main handle.
- Remove the handle from the machine except for service and repair.



Only use brushes provided with the appliance or those specified in the instruction manual.
The use of other brushes may impair safety.
A full range of brushes and accessories are available for this product.
Only use brushes or pads which are suitable for the correct operation of the machine for the specific task being performed.

It is essential that this equipment is correctly assembled and operated in accordance with current safety regulations.

When using the equipment always ensure that all necessary precautions are taken to guarantee the safety of the operator and any other persons who may be affected.

Wear nonslip footwear when scrubbing. Use a respiratory mask in dusty environments.

The machine, while charging, must be positioned so that the mains plug is easily accessible.

When cleaning, servicing or maintaining the machine, replacing parts or converting to another function the power source shall be switched off.

Mains operated machines shall be disconnected by removing the power plug, and battery operated machines shall be disconnected by removing the fuse.

In order to prevent unauthorised use of the machine the power key must be removed after use.

Machines left unattended shall be secured against unintentional movement.

When detergents or other liquids are used, read the manufacturer's instructions.

Operators shall be adequately instructed as to the correct use of the machine.

If this product does not have a factory installed Numatic battery charger, then it is the responsibility of the owner and user of the product to ensure that the charging system and battery combination are compatible, fit for purpose and safe to use.

Precautions when working with batteries

1. Always wear protective clothing e.g. face visor, gloves and overalls when working with batteries.
2. Whenever possible always use a properly designated and well-ventilated area for charging.
Do not smoke or bring naked flames into the charging area.
3. Remove any metallic items from hands, wrists and neck i.e. rings, chains etc. before working on a battery.
4. Never rest tools or metallic objects on top of the battery.
5. When charging is complete disconnect from the mains supply.
6. The batteries must be removed from the machine before it is scrapped.
7. The machine must be disconnected from the supply when removing the battery.
8. To remove the batteries:- Disconnect machine from the mains supply (if charging) and ensure batteries are switched off with circuit disconnect switch (see page 19). Disconnect hoses from separator and tanks.
Remove separator and tanks. Unscrew battery strap fixings and remove.
Undo battery terminals and remove. Remove batteries.
9. The batteries are to be disposed of safely and in accordance with the battery directive.
10. Only use genuine Numatic replacement batteries.
11. Do not allow the batteries to become fully discharged; it may not be possible to recharge them.
Batteries should not be discharged below 9.5 volts with 10 amps flowing.
12. Do not allow one battery to be discharged separately to the other.
13. Do not mix batteries from different machines.
14. The batteries fitted to this product are Valve Regulated Lead Acid (VRLA) gel electrolyte type.
The fitting of any other type of battery may cause a safety hazard.

Battery care

1. Always recharge the batteries after use. This can be done at any time its not necessary to wait until they are fully discharged; they do not develop a "memory".
2. Leaving the charger to operate for a minimum of 4 hours after the green light has come on, at least weekly, will prolong battery life.
3. Do not store the machine with the batteries discharged.

Daily

Keep the machine clean.

Ensure brushes/ pads/ squeegee/ filters are in good condition.

Check for any worn or damaged parts and replace immediately.

Drain and rinse dirty water tank after every use.

Store machine with brush deck secured in tilted position.

Weekly – as daily and –

Check brush or pad and skirt and rinse.

Check floor tool blades for wear and wipe clean.

Clean separator assembly including filter and check condition of seal.

Flush out system with clean water and clean filters.

Do not steam clean or pressure wash.

Batteries

Always recharge the batteries after use.

Charge for a minimum of 4 hours after the green light has come on, this will prolong battery life.

**TwinTec
Maintenance**



Leistungsschild

- 1 Name und Adresse des Unternehmens
- 2 Beschreibung der Maschine
- 3 Leistung
- 4 Spannung/Strom/Frequenz
- 5 WEEE Logo
- 6 Schutzart gegen Eindringen von Staub
- 7 Max. Anstieg
- 8 CE-Kennzeichnung
- 9 (Nutz-) Gewicht
- 10 Maschine Jahr/Woche/ Seriennummer

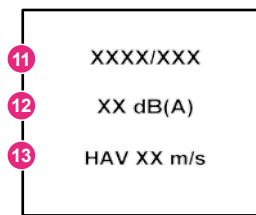
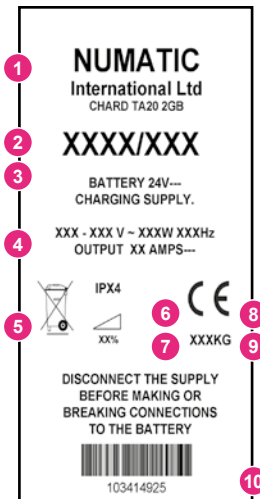

- 11 Maschinen Beschreibung
- 12 Geräuschpegel
- 13 Hand-Arm-Vibration

WEEE (Elektro- und Elektronik-Altgeräte)

Zubehörteile und Verpackung der Scheuersaugmaschine sollten für eine umweltfreundliche Entsorgung entsprechend sortiert werden.

Für EU-Länder gilt:

Die Scheuersaugmaschine darf nicht über den Hausmüll entsorgt werden. Die Entsorgung muss entsprechend der WEEE-Richtlinie 2002/96/EG über Elektro- und Elektronik-Altgeräte und ihrer jeweiligen Umsetzung in nationales Recht erfolgen. Scheuersaugmaschinen, die nicht mehr eingesetzt werden, müssen separat gesammelt und zur umweltfreundlichen Materialrückgewinnung eingeschickt werden.



PSA (Persönliche Schutzausrüstung), die möglicherweise für bestimmte Aufgaben erforderlich ist.

Gehörschutz	Sicherheitsschuhe	Kopfschutz	Schutzhandschuhe	
Staub-/ Allergieschutz	Augenschutz	Schutz-kleidung	Warnjacke	
				Fußbodenwarnschild

Hinweis:

Eine Risikobeurteilung sollte durchgeführt werden, um zu bestimmen, welche PSA zu tragen ist.

Sicherheitskritische Komponenten

Ladekabel: H05VV-F x 1,0 mm² x 3-adrig

Akkuladegerät: 220–240 Volt (50/60 Hz)

Wenn Sie das Problem nicht beheben können oder wenn es zu einer Störung kommt, wenden Sie sich an Ihren Numatic-Händler oder rufen Sie bei der Numatic Technical Helpline an unter 0049 (0)511 9842160.

Informationen zur Scheuersaugmaschine



ORIGINALANLEITUNG HANDBUCH VOR GEBRAUCH LESEN

Komponente	Intervall	Untersuchen auf
Ladekabel	TÄGLICH	Abschürfungen, Risse, Brüche, offen liegende Leiter
Bürsten	TÄGLICH	Beschädigte oder verschlissene Borsten, verschlissener Antriebskranz
Abstreifblatt	VOR JEDEM EINSATZ	Verschleiß, Risse, Brüche
Filter	VOR JEDEM EINSATZ	Verstopfung und zurückgehaltener Schmutz
Tanks	NACH JEDEM EINSATZ	Schmutzwassertank nach dem Einsatz spülen



WARNING

Wie bei allen elektrischen Geräten ist während der Benutzung jederzeit Vorsicht und Aufmerksamkeit geboten. Darüber hinaus muss zur Gewährleistung eines sicheren Betriebs in regelmäßigen Abständen eine laufende und vorbeugende Wartung durchgeführt werden.

Wenn Sie die Wartung nicht im nötigen Umfang durchführen, darin eingeschlossen das Verwenden von korrekten Ersatzteilen, kann die Sicherheit dieser Maschine beeinträchtigt werden, und der Hersteller kann weder die Verantwortung noch eine Haftung in dieser Hinsicht übernehmen. Nennen Sie bei der Bestellung von Ersatzteilen immer die Modell- oder Seriennummer, die auf dem Leistungsschild angegeben ist.

Diese Maschine darf nicht von Kindern oder Personen mit eingeschränkten physisch-motorischen oder geistigen Fähigkeiten oder von Personen mit mangelnder Erfahrung und Kenntnis bedient werden.

Kinder sollten beaufsichtigt werden, um sicherzustellen, dass sie nicht mit dem Gerät spielen.

Letztere dürfen die Maschine nur unter Aufsicht oder nach spezieller Unterweisung in der Verwendung der Maschine durch eine für die Sicherheit verantwortliche Person bedienen.



CAUTION

Dieses Gerät ist nicht für die Aufnahme von gefährlichem Staub geeignet.

Verwenden Sie das Gerät nicht auf Oberflächen, die stärker geneigt sind, als auf dem Gerät gekennzeichnet ist. Das Gerät darf nicht in Außenbereichen oder unter feuchten Bedingungen abgestellt werden.

Dieses Gerät ist nur für den Einsatz im Innenbereich ausgelegt.

Lesen Sie das Handbuch gründlich durch, bevor Sie das Gerät einsetzen.

Dieses Produkt erfüllt die Anforderungen gemäß IEC 60335-2-72

ANMERKUNG:

Dieses Gerät ist zusätzlich zu seiner Verwendbarkeit in privaten Haushalten auch für den gewerblichen Einsatz geeignet, beispielsweise in Hotels, Schulen, Krankenhäusern, Fabriken, Läden und Büros.



Was zu beachten ist

- Stellen Sie sicher, dass nur entsprechend befähigte Personen das Gerät auspacken/zusammenbauen.
- Halten Sie das Gerät sauber.
- Halten Sie die Bürsten in einem guten Zustand.
- Ersetzen Sie abgenutzte oder beschädigte Teile unverzüglich.
- Überprüfen Sie das Netzkabel regelmäßig auf Beschädigungen, wie z. B. Risse oder Abnutzungserscheinungen. Wenn Sie feststellen, dass das Kabel beschädigt ist, ersetzen Sie es, bevor Sie weiterarbeiten.
- Ersetzen Sie das Netzkabel nur durch das korrekte, von Numatic bestätigte Ersatzteil.
- Stellen Sie sicher, dass sich keine Hindernisse oder Personen im Arbeitsbereich befinden.
- Achten Sie darauf, dass der Arbeitsbereich gut beleuchtet ist. Wischen Sie den zu reinigenden Bereich vor.



Was zu unterlassen ist

- Verwenden Sie KEINE Dampf- oder Druckreiniger zum Reinigen des Geräts, und verwenden Sie das Gerät NICHT im Regen.
- Führen Sie KEINE Wartungs- oder Reinigungsarbeiten am Gerät durch, wenn der Netzstecker noch in der Steckdose steckt.
- Lassen Sie Reparaturarbeiten NICHT von unerfahrenen Personen durchführen. Wenden Sie sich dazu an qualifizierte Fachleute.
- Belasten Sie NICHT das Kabel, und ziehen Sie NICHT daran, um den Stecker von der Stromversorgung zu trennen.
- Nehmen Sie die Bürste bzw. das Pad ab, wenn Sie das Gerät nicht verwenden.
- Das Gerät darf NICHT von unerfahrenen, nicht berechtigten bzw. nicht entsprechend geschulten Personen bedient werden.
- Verwenden Sie das Gerät NICHT, wenn die Lösungstanks nicht ordnungsgemäß (so wie in der Anleitung gezeigt) am Gerät angebracht sind.
- Gehen Sie davon aus, dass das Gerät NUR dann störungsfrei und zuverlässig betrieben werden kann, wenn es ordentlich gewartet wird.
- Fahren Sie mit dem Gerät im Einsatz NICHT über Strom führende Kabel.
- Heben oder ziehen Sie das Gerät nicht an Betriebsschaltern. Verwenden Sie dazu den Hauptgriff.
- Bauen Sie den Griff NUR zur Wartung oder Reparatur vom Gerät ab.



WARNHINWEIS

Verwenden Sie nur die Bürsten, die zusammen mit dem Gerät geliefert wurden bzw. die im Handbuch angegeben sind.

Durch die Verwendung anderer Bürsten kann die Sicherheit beeinträchtigt werden.

Für dieses Produkt ist ein umfassender Satz an Bürsten und weiteren Zubehöerteilen erhältlich.

Verwenden Sie nur Bürsten oder Pads, die für den korrekten Betrieb des Geräts bei der speziellen durchzuführenden Aufgabe geeignet sind.

Es ist entscheidend, dass dieses Gerät richtig zusammengesetzt und entsprechend den aktuell geltenden Sicherheitsvorschriften bedient wird.

Stellen Sie bei Verwendung des Geräts stets sicher, dass alle notwendigen Sicherheitsvorkehrungen umgesetzt wurden, um die Sicherheit des Bedieners sowie anderer, möglicherweise betroffener Personen zu gewährleisten.

Tragen Sie beim Scheuern rutschfestes Schuhwerk. Verwenden Sie in staubigen Umgebungen eine Atemschutzmaske. Das Gerät muss beim Laden so aufgestellt werden, dass der Netzstecker leicht zugänglich ist.

Wenn das Gerät gereinigt, gewartet oder anderweitig gepflegt wird, wenn Teile ausgetauscht werden oder wenn das Gerät in einen anderen Verwendungsmodus umgeschaltet wird, muss die Stromversorgung getrennt werden.

Bei mit Netzstrom betriebenen Geräten muss dazu der Netzstecker gezogen werden, während bei batteriebetriebenen Geräten der Isolierstift entfernt werden muss.

Um eine nicht autorisierte Verwendung des Geräts zu verhindern, muss der Zündschlüssel nach jedem Einsatz bgezogen werden.

Wenn das Gerät unbeaufsichtigt gelassen wird, sollte es gegen unbeabsichtigte Bewegung gesichert werden.

Die Bediener müssen entsprechend in die richtige Verwendung des Geräts eingewiesen werden.

Bei Verwendung von Reinigungsmitteln oder anderen Flüssigkeiten, lesen Sie die Anweisungen des Herstellers.

Falls die Maschine nicht mit dem von Numatic gelieferten Ladegerät und Batterien ausgestattet ist, dann liegt es in der Verantwortung des Eigentümers und Nutzers zu gewährleisten, dass die Ladegerät-, Batterie-Kombination kompatibel und für den Zweck geeignet und sicher zu bedienen ist.

Vorsichtsmassnahmen Beim Arbeiten Mit Batterien

1. Tragen Sie beim Arbeiten mit Batterien stets eine entsprechende Schutzausrüstung, z. B. Gesichtsschutz, Handschuhe und angemessene Arbeitskleidung.
2. Wann immer es möglich ist, sollte das Laden in einem speziell ausgewiesenen, gut belüfteten Bereich durchgeführt werden. Rauchen und der Umgang mit offenem Feuer sind im Ladebereich untersagt.
3. Entfernen Sie alle Metallteile von Händen, Handgelenken und vom Hals (z. B. Ringe, Ketten usw.), bevor Sie an einer Batterie arbeiten.
4. Lassen Sie niemals Werkzeuge oder Metallobjekte oben auf der Batterie liegen.
5. Sobald der Ladevorgang abgeschlossen ist, trennen Sie das Gerät vom Netz.
6. Bevor ein Gerät ausrangiert wird, müssen die Batterien daraus entfernt werden.
7. Beim Herausnehmen der Batterie muss das Gerät vom Netz getrennt sein.
8. Die Batterien müssen sicher und in Übereinstimmung mit den geltenden Richtlinien entsorgt werden.
9. Verwenden Sie nur Original-Ersatzbatterien von NUMATIC.
10. Achten Sie darauf, dass die Batterien nicht vollständig entladen werden, da es sonst möglich ist, dass sie nicht wieder aufgeladen werden können.
11. Achten Sie darauf, dass die Batterien nicht ungleichmäßig (d. h. voneinander getrennt) entladen werden.
12. Mischen Sie nicht Batterien von unterschiedlichen Geräten.
13. Die in diesem Produkt eingesetzten Batterien sind verschlossene Bleiakkumulatoren (VRLA, Valve Regulated Lead Acid) mit Gel-Elektrolyt. Die Verwendung anderer Batterietypen kann ein Sicherheitsrisiko darstellen.

Batteriepflege

1. Laden Sie die Batterien nach jedem Einsatz wieder auf. Dies kann jederzeit erfolgen – Sie müssen nicht warten, bis die Batterien vollständig entladen sind, da es hier keinen „Memory-Effekt“ gibt.
2. Wenn das Ladegerät mindestens einmal wöchentlich nach dem Aufleuchten der grünen Leuchte für mindestens weitere 4 Stunden angeschlossen bleibt, lässt sich die Betriebslebensdauer der Batterie verlängern.
3. Stellen Sie die Maschine nicht mit entladene Batterien ab.

Täglich

Maschine nach Bedarf reinigen
Bürsten, Pads, Rakel und Filter instandhalten
Abgenutzte oder beschädigte Teile unverzüglich ersetzen
Schmutzwassertank nach jedem Einsatz entleeren und spülen
Maschine mit hochgeklapptem, gesichertem Bürstendeck aufbewahren

Wöchentlich (zusätzlich zu den täglichen Aufgaben)

Bürste oder Pad und Schürze überprüfen und spülen
Blätter des Bodenwerkzeugs auf Verschleiß untersuchen und sauber wischen
Separator einschließlich Filter reinigen, Zustand der Dichtung prüfen
System mit klarem Wasser spülen und die Filter reinigen
Nicht unter Druck (d. h. mit Dampfstrahlgerät usw.) reinigen

Akkus

Die Akkus nach jedem Einsatz aufladen
Nach dem Aufleuchten der grünen Leuchte mindestens 4 weitere Stunden aufladen, um die Betriebslebensdauer des Akkus zu verlängern.

Twin Tec
Wartung



Plaque signalétique

- 1 Nom et adresse de la société
- 2 Description de la machine
- 3 Puissance nominale
- 4 Fréquence de tension
- 5 Logo DEEE
- 6 Indice d'étanchéité aux projections
- 7 Pente max
- 8 Marquage CE
- 9 Poids (prête à l'emploi)
- 10 Année/Semaine/Numéro de série de la machine

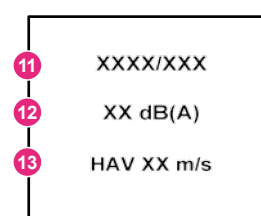
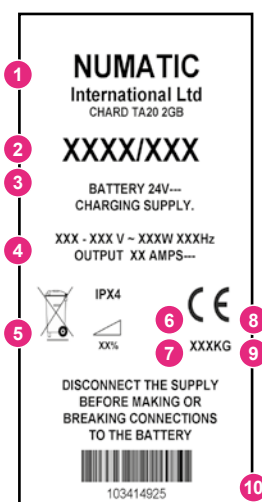

- 11 Description de la machine
- 12 Niveau sonore
- 13 Vibrations main-bras

DEEE (Déchets d'équipements électriques et électroniques)

Pour permettre un recyclage écologique, les accessoires et les emballages de l'autolaveuse doivent être triés.

Pays de l'UE uniquement.

Ne jetez pas l'autolaveuse avec les ordures ménagères.

Conformément à la Directive européenne 2002/96/CE concernant l'élimination des équipements électriques et électroniques et à sa transposition en droit national, les autolaveuses devenues inutilisables doivent faire l'objet d'un tri et d'une collecte sélective et être valorisées d'une manière respectueuse de l'environnement.



EPI (Équipement de protection individuelle qui peut être nécessaire pour certaines opérations.)

Protection des oreilles	Chaussures de sécurité	Protection de la tête	Gants de sécurité	
Protection contre la poussière/les allergènes	Protection des yeux	Vêtements de protection	Gilet haute visibilité	Panneau de signalisation "Attention sol mouillé"

Remarque :

Il est nécessaire de mener une évaluation des risques pour décider de l'EPI à porter.

Composants critiques pour la sécurité

Câble de charge : H05VV-F x 1,0 mm² x 3 conducteurs

Chargeur de batteries : 220 - 240 Volts (50 /60 Hz)

Si vous ne parvenez pas résoudre le problème ou en cas de panne, contactez votre revendeur Numatic ou le service d'assistance technique Numatic au +33164726161

Informations concernant l'autolaveuse



ORIGINALE
LISEZ LE MODE D'EMPLOI AVANT UTILISATION

Composant	Intervalle	Vérifications à effectuer
Câble de charge	QUOTIDIENNEMENT	Éraflures, fissures, crevasses, conducteurs apparents
Brosses	QUOTIDIENNEMENT	Poils endommagés, usure, usure du collier d'entraînement
Lamelle	AVANT CHAQUE UTILISATION	Usure, fissures, fentes
Filtres	AVANT CHAQUE UTILISATION	Obstruction, rétention de débris
Réservoirs	APRÈS CHAQUE UTILISATION	Rincez le réservoir d'eau sale après utilisation



Mise en garde

Comme pour tout équipement électrique, il convient d'être prudent et vigilant à tout instant lors de l'utilisation de l'autolaveuse. Il faut de plus s'assurer que son entretien courant et préventif est effectué régulièrement, afin de garantir un fonctionnement en toute sécurité.

Si l'entretien nécessaire n'est pas effectué et que les pièces à changer ne sont pas remplacées par des pièces répondant à la norme, l'équipement pourrait devenir dangereux et le fabricant ne pourra accepter aucune responsabilité à cet égard.

Lorsque vous commandez des pièces de rechange, indiquez toujours le numéro du modèle et le numéro de série indiqué sur la plaque signalétique.

Cet appareil n'est pas destiné à être utilisé par des personnes (notamment des enfants) présentant des capacités physiques, sensorielles ou mentales réduites, ou par des personnes dénuées d'expérience et de connaissances, sauf si elles ont pu faire l'objet d'une surveillance ou recevoir des instructions concernant l'utilisation de l'appareil de la part d'une personne responsable de leur sécurité.

Les enfants doivent être surveillés pour s'assurer qu'ils ne jouent pas avec l'appareil.



CAUTION

Cette machine n'est pas conçue pour le ramassage de poussières dangereuses.

N'utilisez pas la machine sur des surfaces ayant une pente supérieure à celle indiquée sur la plaque signalétique.

La machine ne doit pas être entreposée à l'extérieur dans un environnement humide.

Cette machine est réservée à un usage intérieur.

Lisez le mode d'emploi avant d'utiliser l'appareil.

Ce produit est conforme aux exigences de la norme IEC 60335-2-72.

Remarques

Cette machine est également adaptée à un usage commercial, par exemple dans les hôtels, les écoles, les hôpitaux, les usines, les magasins et les bureaux à des fins autres que les besoins ménagers normaux.



À faire

- Veillez à ce que seules des personnes compétentes déballent/assemblent la machine.
- Maintenez votre machine propre.
- Maintenez vos brosses en bon état.
- Remplacez immédiatement toute pièce usée ou endommagée.
- Examinez régulièrement le câble d'alimentation pour vérifier s'il comporte des traces de détérioration telles que fissures ou vieillissement. S'il est endommagé, remplacez-le avant toute nouvelle utilisation.
- Remplacez le câble d'alimentation uniquement par la pièce de rechange correcte approuvée par Numatic.
- Assurez-vous que la zone de travail n'est pas encombrée et/ou que personne ne s'y trouve.
- Assurez-vous que la zone de travail est bien éclairée.
- Balayez au préalable la zone à nettoyer.



À ne pas faire

- N'utilisez pas de nettoyeurs à vapeur ou de nettoyeurs haute pression pour nettoyer la machine. N'utilisez jamais la machine sous la pluie.
- Ne procédez pas à l'entretien ou au nettoyage de la machine si celle-ci est toujours branchée sur la prise de courant.
- Ne laissez pas une personne inexpérimentée effectuer des réparations. Faites appel à une personne compétente.
- N'exercez pas de traction excessive sur le câble, et ne débranchez jamais le câble en tirant dessus.
- Ne laissez pas de brosse ou de disque sur la machine lorsque celle-ci n'est pas utilisée.
- Ne laissez pas des opérateurs inexpérimentés, non autorisés ou sans formation appropriée utiliser la machine.
- N'utilisez pas la machine si les réservoirs de solution n'ont pas été installés correctement, comme indiqué dans le mode d'emploi.
- Ne négligez pas l'entretien de la machine si vous souhaitez qu'elle fonctionne de manière fiable et sans problème.
- Ne soulevez ni ne tirez jamais la machine par ses commandes. Utilisez la poignée principale.
- Ne retirez jamais la poignée de la machine, sauf pour l'entretien ou les réparations.
- N'utilisez pas la machine sur des surfaces ayant une pente supérieure à celle indiquée sur la plaque signalétique.



Mise en garde

N'utilisez pas la machine sur des surfaces ayant une pente supérieure à celle indiquée sur la plaque signalétique. Utilisez uniquement les brosses fournies avec l'appareil ou celles qui sont spécifiées dans le mode d'emploi. L'utilisation de brosses d'un autre type peut compromettre la sécurité. Une gamme complète de brosses et d'accessoires est disponible pour ce produit. N'utilisez que des brosses ou des disques appropriés à la tâche particulière à effectuer et garantissant le bon fonctionnement de la machine.

Il est essentiel que cet équipement soit monté correctement et utilisé conformément aux normes de sécurité en vigueur. Lors de l'utilisation de l'équipement, veillez à ce que toutes les précautions nécessaires soient prises systématiquement pour garantir la sécurité de l'opérateur et de toute autre personne qui pourrait se trouver aux alentours. Portez des chaussures antidérapantes lors du lavage. Portez un masque respiratoire dans les environnements poussiéreux. Pendant que la machine se recharge, elle doit être positionnée de façon à ce que la prise d'alimentation soit facilement accessible. Pendant le nettoyage, la réparation ou l'entretien de la machine, le remplacement de pièces ou la conversion de la machine pour changer de fonction, la source d'alimentation doit être coupée. Pour les machines alimentées par secteur, le câble d'alimentation doit être débranché de la prise de courant. Pour les machines alimentées par batterie, effectuez le débranchement en retirant la clé d'isolation. Les machines laissées sans surveillance doivent être protégées contre tout déplacement involontaire. Les opérateurs doivent recevoir toutes les instructions appropriées sur l'utilisation correcte de la machine. Lorsque des détergents ou autres liquides sont utilisés, respectez les préconisations du fabricant. Dans le cas d'équipements livrés par Numatic avec les batteries ou le chargeur non installés, il revient à l'acquéreur, l'entière responsabilité de s'assurer que le chargeur et les batteries sont compatibles, correctement installés, adaptés à l'utilisation et remplissent totalement les conditions de sécurités.

Précautions À Prendre Avec Les Batteries

1. Portez toujours des vêtements de protection, par exemple visière, gants et combinaison, lorsque vous travaillez avec des batteries.
2. Dans la mesure du possible, effectuez toujours la charge dans une zone prévue à cet effet et bien aérée. Ne fumez pas et n'introduisez pas de flammes nues dans la zone où la charge a lieu.
3. Retirez tous vos objets métalliques des mains, des poignets et du cou (bagues, chaînes, etc.) avant d'intervenir sur une batterie.
4. Ne déposez jamais d'outils ou d'objets métalliques sur le dessus de la batterie.
5. Lorsque la charge est terminée, débranchez le câble d'alimentation.
6. Les batteries doivent être retirées de la machine avant que celle-ci ne soit mise au rebut.
7. La machine doit être débranchée de la prise lorsque vous retirez la batterie.
8. Les batteries doivent être éliminées en toute sécurité et dans le respect de la réglementation en vigueur.
9. N'utilisez que des batteries de rechange NUMATIC authentiques.
10. Ne laissez pas les batteries se décharger complètement, car il pourrait être impossible de les recharger par la suite.
11. Ne laissez pas une batterie se décharger séparément de l'autre.
12. Ne mélangez pas les batteries de différentes machines.
13. Les batteries installées sur ce produit sont du type acide-plomb étanche à électrolyte gélifié (VRLA). L'installation de tout autre type de batterie peut entraîner un danger pour la sécurité.

Entretien Des Batteries

1. Rechargez toujours les batteries après utilisation. Cela peut se faire à tout moment - il n'est pas nécessaire d'attendre qu'elles soient complètement déchargées ; elles ne développent pas de « mémoire ».
2. Le fait de laisser le chargeur fonctionner pendant un minimum de 4 heures après que la lumière verte s'est allumée, au moins une fois par semaine, permettra de prolonger la vie de la batterie.
3. N'entreposez pas la machine avec les batteries déchargées.

Tous les jours

Maintenez votre machine propre.
Vérifiez que les brosses/disques/lamelles/filtres sont en bon état.
Vérifiez l'état des pièces et remplacez immédiatement toute pièce usée ou endommagée.
Vidangez et rincez le réservoir d'eau sale après chaque utilisation.
Entreposez la machine avec le plateau de brosses maintenu en position inclinée.

Chaque semaine et quotidiennement

Vérifiez la brosse ou le disque et la jupe et rincez-les.
Vérifiez l'usure des lamelles du suceur et essuyez-les.
Nettoyez le séparateur y compris le filtre et vérifiez l'état du joint.
Rincez le système à l'eau claire et nettoyez les filtres.
Ne nettoyez pas à la vapeur ou sous haute pression.

Batteries

Rechargez toujours les batteries après utilisation.
Chargez les batteries pendant au moins 4 heures après que la lumière verte s'est allumée afin de prolonger leur durée de vie.

Entretien
Twin Tec



Type Plaatje

- 1 Naam en adres bedrijf
- 2 Omschrijving machine
- 3 Vermogen
- 4 Spanning/Frequentie
- 5 WEEE-logo
- 6 Spatwaterklasse
- 7 Max. hellingshoek
- 8 CE-markering
- 9 Gewicht (klaar voor gebruik)
- 10 Jaar / week / serienummer machine

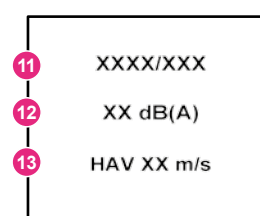
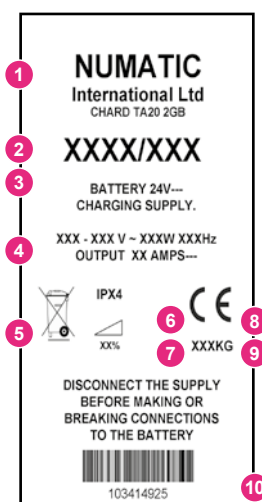

- 11 Omschrijving machine
- 12 Geluidsclassificatie
- 13 Trillingen handen/armen

WEEE (Waste, Electrical and Electronic Equipment - Afgedankte Elektrische en Elektronische Apparatuur)

De schrobzuigmachine, toebehoren en verpakking moeten op een milieuvriendelijke manier worden gerecycled.

Uitsluitend voor EU-landen.

De schrobzuigmachine mag niet bij het huishoudelijk afval worden gezet!

Volgens Europese Richtlijn 2002/96/EG betreffende afgedankte elektrische en elektronische apparatuur en overeenkomstige nationale wetgeving, moeten afgedankte schrobzuigmachines gescheiden van het huishoudelijke afval worden ingezameld, en op een milieuvriendelijke manier worden verwerkt.



PBM (Persoonlijke Beschermingsmiddelen) die mogelijk nodig zijn voor bepaalde werkzaamheden.

Gehoorsbescherming	Beschermend schoeisel	Veiligheidshelm	Veiligheidshandschoenen	
Adembescherming	Oogbescherming	Beschermende kleding	Reflecterende jas	
				Waarschuwbord gladde vloer

Opmerking:

Voer een risicobeoordeling uit en bepaal welke PBM moeten worden gedragen.

Veiligheidskritische onderdelen

Laadsnoer: H05VV-F x 1.0 mm² x 3-aderig

Acculader: 220 - 240 Volt (50/60 Hz)

Neem contact op met uw Numatic-verdeler als u het probleem niet kunt verhelpen of de machine dienst weigert. U kunt ook de technische hulplijn van Numatic bellen op +31 172 467 999

Informatie m.b.t. schrobzuigmachine



ORIGINELE INSTRUCTIES LEES VOOR GEBRUIK DE HANDLEIDING

ORIGINELE INSTRUCTIES	Frequentie	Controleren op
LEES VOOR GEBRUIK DE HANDLEIDING	DAGELIJKS	Slijtage, barsten, scheurtjes, blootliggende draden
Brushes	DAGELIJKS	Beschadigingen aan borstels, algemene slijtage, slijtage aan aandrijfbus
Squeegee Blade	VOOR IEDER GEBRUIK	Slijtage, barsten, scheurtjes
Filters	VOOR IEDER GEBRUIK	Verstopping en niet afgevoerd vuil
Tanks	NA IEDER GEBRUIK	Spoel vuilwatertank na gebruik



Zoals bij alle elektrische apparatuur moet u tijdens het gebruik steeds de nodige zorgvuldigheid in acht nemen en moet u regelmatig preventief onderhoud uitvoeren zodat de veiligheid van de machine kan worden gegarandeerd.

Waarschuwing

Het niet uitvoeren van het nodige onderhoud of het vervangen van onderdelen door inferieure onderdelen kan tot gevolg hebben dat deze apparatuur onveilig wordt en de fabrikant kan hiervoor in geen enkel geval enige aansprakelijkheid aanvaarden.

Vermeld bij het bestellen van reserveonderdelen steeds het op het kenplaatje vermelde modelnummer/serienummer. Deze machine is niet bedoeld voor gebruik door personen (waaronder kinderen) met verminderde fysieke, zintuiglijke of psychische

vermogens of door personen die niet voldoende ervaring of kennis hebben, tenzij onder toezicht of instructie voor het gebruik van de machines door iemand die verantwoordelijk is voor hun veiligheid.

Er moet goed op worden toegezien dat kinderen niet met de machine spelen.



Attentie:

Deze machine mag niet worden gebruikt voor het opvegen van gevaarlijk stof.

Gebruik de machine niet op oppervlakken met een helling die de op de machine aangegeven maximale hellingshoek overschrijdt.

De machine mag niet buiten of in een vochtige omgeving worden opgeborgen.

Deze machine is uitsluitend bestemd voor gebruik binnenshuis.

Lees de gebruiksaanwijzing voor u deze machine in gebruik neemt.

Dit product voldoet aan de norm IEC 60335-2-72

Opmerkingen

Deze machine is tevens geschikt voor commercieel gebruik, bijvoorbeeld voor werkzaamheden in hotels, scholen, ziekenhuizen, fabrieken, winkels en kantoren, waar zwaardere eisen worden gesteld dan bij normale toepassing in het huishouden.



WEL DOEN

- Zorg ervoor dat de machine alleen door ervaren personen worden uitgepakt/gemonteerd.
- Houd het apparaat schoon.
- Houd de borstels in goede staat.
- Vervang versleten of beschadigde onderdelen meteen.
- Controleer de stroomkabel regelmatig op beschadigingen, zoals scheuren of verouderingsverschijnselen.
- Als u beschadigingen vaststelt, moet u de kabel vervangen voordat u de machine weer gaat gebruiken.
- Vervang de stroomkabel uitsluitend door het door Numatic goedgekeurde reserveonderdeel.
- Zorg ervoor dat er zich geen obstakels en/of mensen in de werkzone bevinden.
- Zorg ervoor dat de werkzone goed verlicht is.
- Veeg de zone die u gaat schoonmaken vooraf schoon.



NIET DOEN

- Gebruik geen stoom- of hogedrukreiniger om de machine schoon te maken en gebruik de machine nooit in de regen.
- Voer geen onderhoud of reiniging van de machine uit als de stekker nog niet uit het stopcontact is getrokken.
- Laat nooit reparaties door onbevoegden uitvoeren. Roep de hulp van specialisten in.
- Zorg ervoor dat de kabel nooit strak komt te staan en trek nooit de stekker uit het stopcontact door aan de kabel te trekken.
- Laat de borstelplaat niet aan de machine zitten wanneer deze niet in gebruik is.
- Zorg ervoor dat de machine niet wordt gebruikt door onervaren of onbevoegde personen die niet de nodige opleiding hebben gekregen.
- Gebruik de machine niet als de reinigingsmiddeltanks niet goed en volgens de instructies zijn geplaatst.
- Verwacht niet dat de machine probleemloos zal werken wanneer deze niet correct wordt onderhouden.
- Gebruik nooit de uitschakelgrepen om de machine te verplaatsen of op te tillen - gebruik hiervoor de handvaten.
- Verwijder de stuurhendel nooit van de machine, behalve voor onderhoud of reparatie.
- Gebruik de machine niet op oppervlakken met een helling die de op de machine aangegeven maximale hellingshoek overschrijdt.



Waarschuwing

Gebruik de machine niet op oppervlakken met een helling die de op de machine aangegeven maximale hellingshoek overschrijdt.

Gebruik uitsluitend de borstels die bij de machine worden geleverd of borstels die in de gebruikershandleiding staan vermeld.

Het gebruik van andere borstels kan onveilig zijn.

Voor deze machine is een volledig assortiment borstels en accessoires verkrijgbaar.

Gebruik uitsluitend borstels of pads die een goede werking van de machine en een correcte uitvoering van de uitgevoerde werkzaamheden garanderen.

Het is erg belangrijk dat deze machine goed wordt gemonteerd en wordt bediend volgens de geldende veiligheidsvoorschriften.

Let er bij het gebruiken van deze apparatuur steeds op dat alle nodige voorzorgsmaatregelen worden genomen zodat de veiligheid van de gebruiker en alle andere betrokken personen is gewaarborgd.

Draag bij het schrobben altijd schoenen met antislipzool. Draag in stoffige omgevingen altijd een stofmasker.

Plaats de machine bij het opladen altijd zo dat het stopcontact gemakkelijk bereikbaar is.

Tijdens reiniging, onderhoud of reparatie van de machine, vervangen van onderdelen of het overschakelen naar een andere functie moet de elektrische voeding zijn uitgeschakeld.

Trek bij op het stroomnet werkende machines de stekker uit het stopcontact en verwijder bij op accu's werkende machines de isoleerpin.

Machines die onbeheerd worden achtergelaten, moeten worden vastgezet zodat ze niet per ongeluk kunnen worden verplaatst.

Gebruikers moeten goed worden geïnstrueerd over de juiste bediening van de machine.

Als u schoonmaakmiddelen of andere vloeistoffen gebruikt, lees dan de gebruiksaanwijzing.

Als dit product geen door de fabriek geïnstalleerde acculader en accu's heeft, is het de verantwoordelijkheid van de eigenaar en gebruiker om zich ervan te verzekeren dat de combinatie van het laadsysteem en de accu's bij elkaar passen, toepasselijk zijn en veilig zijn in gebruik.

Voorzorgsmaatregelen Bij Het Werken Met Accu's

1. Draag bij het werken met accu's altijd beschermende kleding zoals een gelaatsscherm, handschoenen en overall.
2. Laad de accu's, indien mogelijk, in een specifiek daartoe voorziene en goed geventileerde ruimte. Rook niet in dergelijke ruimten en houd open vuur buiten.
3. Verwijder alle metalen voorwerpen zoals ringen, kettingen, enz. van handen, polsen en hals voor u met een accu gaat werken.
4. Laat nooit gereedschap of metalen voorwerpen bovenop een accu liggen.
5. Trek de stekker van het laadsnoer uit het stopcontact zodra het opladen is voltooid.
6. Verwijder de accu's wanneer u de machine afdankt.
7. De machine mag niet aangesloten zijn op de netvoeding wanneer u de accu verwijderd.
8. De accu's moeten op een veilige manier worden afgevoerd en in overeenstemming met de geldende richtlijn voor accu's.
9. Gebruik uitsluitend originele vervangende accu's van NUMATIC.
10. Laat de accu's nooit volledig ontladen. Mogelijk kunt u ze daarna niet meer opladen.
11. Laat nooit één accu los van de andere ontladen.
12. Gebruik nooit accu's van verschillende machines samen.
13. De in deze machine gebruikte accu's zijn VRLA-accu's van het gel-type. Het installeren van andere types accu's kan de veiligheid in gevaar brengen.

Onderhoud Accu

1. Laad de accu's na elk gebruik op.
Dit kan op elk moment - u hoeft niet te wachten tot ze volledig ontladen zijn; ze ontwikkelen geen "geheugen".
2. Zet de accu's, in ieder geval wekelijks, ten minste 4 uur aan de lader nadat het groene licht is gaan branden. Dat verlengt de levensduur van de accu's.
3. Zet de machine niet weg met lege accu's.

Dagelijks

Houd de machine schoon

Controleer of de borstels/pads/vloerwisser/filters in goede staat zijn

Controleer of er versleten of beschadigde onderdelen zijn en vervang deze onmiddellijk

Ledig en spoel de vuilwatertank na elk gebruik

Berg de machine op met de borstelplaat vergrendeld in de opgeklapte positie

Wekelijks - hetzelfde als dagelijks plus -

Controleer de borstel of pad en strip en spoel schoon

Controleer de wissers van het vloerelement op slijtage en maak deze schoon

Maak de scheiderinrichting inclusief filter schoon en controleer de toestand van de afdichting

Spoel het systeem met schoon water en reinig de filters

Gebruik geen stoom- of hogedrukreiniger

Accu's

Laad de accu's na elk gebruik op

Laad de accu's minstens 4 uur nadat het groene licht is gaan branden. Dat verlengt de levensduur

Onderhoud
Twin Tec

Quick Set-Up Guide



**PLEASE READ BEFORE COMMENCING ANY OPERATION.
AFTER THE REMOVAL OF ALL THE PACKAGING,
CAREFULLY OPEN AND CHECK THE CONTENTS OF THE START UP PACK.**



Contents:

- 1 x Operator Manual
- 1 x Battery charging lead
- 2 x Keys
- 2 x 50 amp fuses (1 x spare)
- 1 x Maxi fuse-puller

Use handle grip when raising or lowering the top waste-tank.



Lift top tank assembly to reveal battery compartment, ensuring you use the handle grip provided (Fig.1).

Fit battery fuses (contained in start-up pack) into the battery fuse holders as illustrated (Fig.2).

Note: Wear suitable gloves when inserting fuses.



Note: Ensure that no metal objects come into contact with battery terminals while the batteries are exposed. When inserting the first fuse you may notice a spark, this is normal.

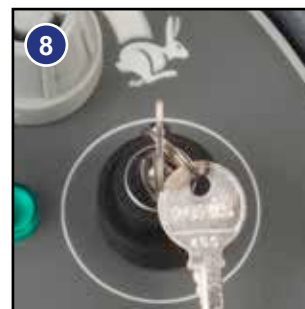

Ensure the Emergency Stop button is released (Fig.3).

Insert the key, turn the main control on / off key to position '1' (Fig.4).

Ensure that the forward/reverse switch is set to forward position (Fig.5).

Select the slow speed setting (Fig.6).

Depress control handle with both hands and slowly drive machine off of the pallet (Fig.7), this control panel has been designed with a built in variable speed control trigger.

When the machine is removed and in a safe position, turn key back to the '0' position (Fig.8).

Schnellanleitung



LESEN SIE DIESE ANLEITUNG DURCH, BEVOR SIE DIE MASCHINE IN BETRIEB NEHMEN. NACHDEM SIE DIE VERPACKUNG ENTFERNT HABEN, ÖFFNEN SIE DAS STARTERPAKET UND PRÜFEN SIE ES AUF VOLLSTÄNDIGKEIT (ABB. 1).

Inhalt:

1 x Bedienerhandbuch, 1 x Akkuladekabel, 2 x Schlüssel, 2 x 50-A-Sicherungen (1 x Ersatz), 1 x Maxi-Abziehvorrichtung für Sicherungen
Verwenden Sie beim Anheben und Absenken des oberen Schmutzwassertanks unbedingt den dafür vorgesehenen Griff.
Vergewissern Sie sich stets VOR dem Anheben, dass der obere Tank (Schmutzwasser) leer ist.
Heben Sie die Tankbaugruppe ab, um das Akkufach zu öffnen. Verwenden Sie dazu unbedingt den dafür vorgesehenen Griff (Abb. 1).
Setzen Sie die Akkusicherung (im Starterpaket enthalten) wie dargestellt in den Sicherungshalter ein (Abb. 2).
Beim Einsetzen der Sicherung in den Halter können Funken entstehen.

Anmerkung: Stellen Sie sicher, dass keine Metallobjekte mit den Klemmen in Kontakt kommen, während die Akkus frei liegen.

Achten Sie darauf, dass der Notausschalter entriegelt ist (Abb. 3).
Setzen Sie den Zündschlüssel für die Hauptsteuerung ein und drehen Sie ihn eine Viertelumdrehung im Uhrzeigersinn auf die EIN-Position (Abb. 4).
Stellen Sie sicher, dass der Umschalter für Vorwärts/Rückwärts auf der Vorwärts-Position steht (Abb. 5).
Wählen Sie die kleine Geschwindigkeitseinstellung aus (Abb. 6).
Drücken Sie den Steuergriff mit beiden Händen nach unten und fahren Sie die Maschine langsam von der Palette herunter (Abb. 7). Das Bedienfeld ist mit einer integrierten Drehzahlregelung ausgestattet.
Wenn Sie die Maschine von der Palette entfernt und in eine sichere Position gebracht haben, drehen Sie den Schlüssel zurück in die AUS-Position (Abb. 8).

Guide d'installation rapide



À LIRE AVANT D'ENTREPRENDRE TOUTE OPÉRATION. APRÈS AVOIR RETIRÉ TOUS LES EMBALLAGES, OUVREZ AVEC PRÉCAUTION ET VÉRIFIEZ LE CONTENU DU PACK DE DÉMARRAGE (FIG. 1).

Contenu

1 manuel d'utilisation, 1 câble de charge pour les batteries, 2 clés, 2 fusibles 50 ampères (1 de rechange), 1 extracteur de fusibles Maxi
Utilisez la poignée pour soulever ou reposer le réservoir supérieur d'eau sale.
Assurez-vous toujours que le réservoir supérieur d'eau sale est vide AVANT de le soulever.
Soulevez l'ensemble du réservoir supérieur pour accéder au compartiment des batteries, en veillant à toujours bien utiliser la poignée fournie (Fig. 1).
Installez les fusibles de batteries (fournis dans le pack de démarrage) dans les supports de fusibles des batteries, comme illustré (Fig. 2).
Il est fréquent d'observer une petite étincelle lors de la mise en place du fusible dans le support.

Remarque : Veillez à ce qu'aucun objet métallique n'entre en contact avec les bornes de batteries lorsque les batteries sont exposées.

Vérifiez que le bouton d'arrêt d'urgence est relâché (Fig. 3).
Insérez la clé dans la commande principale Marche/Arrêt et tournez d'un quart de tour vers la droite pour la placer en position Marche (Fig. 4).
Vérifiez que le bouton marche avant/marche arrière est en position marche avant (Fig. 5).
Réglez la vitesse sur vitesse lente (Fig. 6).
Appuyez sur la poignée de commande à deux mains et descendez lentement la machine de la palette (Fig. 7).
Ce panneau de commande a été conçu avec une gâchette de commande de vitesse.
Lorsque vous avez fini d'utiliser la machine et que celle-ci se trouve dans une position sûre, tournez la clé pour la placer en position Arrêt (Fig. 7).

Snelstartgids



LEES DEZE GIDS VOORDAT U DE MACHINE IN GEBRUIK NEEMT. VERWIJDER DE GEHELE VERPAKKING, OPEN VOORZICHTIG HET STARTPAKKET EN CONTROLEER OF DE INHOUD COMPLEET IS (FIG. 1).

Inhoud:

1 x Gebruikershandleiding, 1 x Laadsnoer voor de accu's, 2 x sleutels, 2 x 50A zekeringen (1 x reserve), 1 x Maxi-zekeringtrekker
Gebruik de handgreep wanneer u de bovenste vuilwatertank omhoog of omlaag wilt zetten
Het is belangrijk dat u de bovenste tank (vuilwater) pas optilt als deze leeg is.
Open het accucompartiment door de bovenste tank omhoog te bewegen en gebruik hierbij de betreffende handgreep (Fig. 1).
Installeer de accuzekeringen (meegeleverd in het startpakket) in de houders, zoals afgebeeld (Fig. 2).
Het is normaal dat er een kleine vonk optreedt als de zekering in de houder wordt geplaatst.

Opmerking: Zorg ervoor dat er geen metalen voorwerpen in contact kunnen komen met de accupolen wanneer de accu's niet afgedekt zijn.

Controleer of de Noodstopknop is vrijgegeven (Fig. 3).
Steek de sleutel in het hoofdcontactslot (Aan/Uit) en draai deze een kwart slag naar rechts naar 'ON' (Fig. 4).
Controleer dat de schakelaar voor vooruit/achteruit in de stand voor vooruit staat (Fig. 5).
Selecteer de stand voor de langzame snelheid (Fig. 6).
Druk de regelhandgreep met beide handen in en laat de machine langzaam van de pallet lopen (Fig. 7).
Het bedieningspaneel is uitgerust met een ingebouwde variabele snelheidsregelaar.
Draai de sleutel terug naar de 'UIT'-stand (OFF) (Fig. 8) zodra de machine van de pallet is gereden en in een veilige positie is geplaatst.

Machine Set-Up



**ALWAYS ENSURE THAT THE MACHINE IS SWITCHED OFF
BEFORE MAKING ANY ADJUSTMENTS**



Fitting the Brushes



550 mm Brush or a 500 Pad on the TTB 6055/100T.

Featuring the Nulock brush system.

The brush is simply pushed and twisted to lock, making fitting and removal a simple process.

Slide the brush / pad under the brush deck (Fig.9).

Fit the brush / pad onto the Nulock drive chuck, twist to lock the brush / pad in place (Fig.10).

Safety gloves are recommended for the changing of used brushes.



Fitting the Floor-tool

The floor-tool has been designed for quick fitting, allowing easy squeegee blade replacement and a safety knock-off feature if the floor-tool gets snagged, whilst in transit.

Note:

It is easier to fit the floor-tool if the weight of the machine is resting on the brush. Ensure the brush is fitted first.



Fit the floor-tool and retain using the detent pin (Fig.11).



Push waste collection pipe onto the floor-tool; ensure a tight fit (Fig.12).

Raise the floor-tool for transit or lower for cleaning operation using the lifting handle fitted to the back of the machine (Fig.13).



Einrichten der Maschine



STELLEN SIE STETS SICHER, DASS DIE MASCHINE AUSGESCHALTET IST, BEVOR SIE IRGENDWELCHE EINSTELLUNGEN VORNEHMEN.

Montieren der Bürste

Für die 550-mm-Einstellung: 550-mm-Bürste oder ein 500er-Pad.

Die Maschine ist mit dem NuLock-Bürstensystem ausgestattet.

Die Bürsten werden einfach angeschraubt, bis sie sicher im Spannfutter sitzen. Dadurch werden Montage und Demontage enorm vereinfacht.

Schieben Sie die Bürste unter das Bürstendeck (Abb. 9).

Setzen Sie die Bürste auf das NuLock-Spannfutter auf (Abb. 10).

Es wird empfohlen, beim Austauschen gebrauchter Bürsten Schutzhandschuhe zu tragen.

Montieren und Absenken des Bodenwerkzeugs

Das Bodenwerkzeug ist so konstruiert, dass es schnell angebracht und das Abstreifblatt einfach ausgetauscht werden kann. Zudem verfügt es über ein Sicherheitsfreigabesystem für den Fall, dass das Bodenwerkzeug bei der Fahrt hängen bleibt.

Hinweis: Das Bodenwerkzeug lässt sich einfacher anbringen, wenn das Gewicht der Maschine auf der Bürste liegt.

Bringen Sie daher zuerst die Bürste an.

Das Bodenwerkzeug anbringen und mit dem Haltestift arretieren (Abb. 11).

Schieben Sie den entsprechenden Schlauch bis zum Anschlag in den Anschluss am Bodenwerkzeug. (Abb. 12).

Das Anheben des Bodenwerkzeugs für die Übergänge und das Absenken für die Reinigungsarbeit erfolgt mithilfe des Hebegriffs an der Rückseite der Maschine (Abb. 13).

Préparation de la machine



ASSUREZ-VOUS TOUJOURS QUE LA MACHINE EST HORS TENSION AVANT D'EFFECTUER DES RÉGLAGES.

Montage des brosses

Utilisez une brosse de 550 mm ou un disque de 500 mm pour le réglage sur 550 mm.

Avec le système de brosse NuLock

Pour installer les brosses, il suffit de les pousser sur les mandrins puis de les faire pivoter, ce qui simplifie considérablement le processus de montage et de démontage.

Faites glisser les brosses sous le plateau de brosses (Fig. 9).

Insérez les brosses sur le mandrin d'entraînement NuLock (Fig. 10)

Le port de gants de protection est recommandé lors du remplacement des brosses usagées

Montage et abaissement du suceur

Le suceur a été conçu pour un montage rapide, ce qui permet de remplacer facilement les lamelles.

Il dispose d'une fonction de débrayage au cas où il rencontrerait un obstacle en cours de déplacement.

Remarque: Le suceur est plus facile à monter si le poids de la machine repose sur la brosse. Vérifiez que la brosse est installée au préalable.

Montez le suceur et bloquez-le au moyen de la goupille de fixation (Fig. 11).

Enfoncez le tuyau du suceur sur celui-ci, et vérifiez qu'il est entièrement enfoncé (Fig. 12).

Relevez le suceur (déplacement) ou abaissez-le (nettoyage) au moyen de la poignée de levage située à l'arrière de la machine (Fig. 13).

Machine-instellingen



CONTROLEER ALTIJD OF DE MACHINE IS UITGESCHAKELD VOORDAT U WIJZIGINGEN UITVOERT

De borstel monteren

550mm borstel of een 500 pad voor 550 mm-stand.

Met het NuLock-bevestigingssysteem.

De borstels kunnen gewoon op de bevestigingen worden geduwd en met een draai worden vastgezet, waardoor monteren en verwijderen kinderspel wordt.

Schuif de borstel onder de borstelplaat (Fig. 9).

Zet de borstel op de NuLock-aandrijfnok (Fig. 10)

Draag veiligheidshandschoenen bij het vervangen van gebruikte borstels.

Het vloerelement monteren

Het vloerelement is ontworpen voor snelle (de)montage, waardoor de vloerwisserbladen gemakkelijk kunnen worden vervangen en heeft een veiligheidsvoorziening zodat het automatisch loskomt als het onderweg ergens aan blijft hangen.

Opmerking: Het is gemakkelijker om het vloerelement te monteren als het gewicht van de machine op de borstel rust. Zorg ervoor dat de borstel eerst wordt gemonteerd.

Monteer het vloerelement en houd het op zijn plaats met de borgpen (Fig. 11).

Breng de slang op het vloerelement aan; zorg ervoor dat de slang volledig naar beneden wordt geduwd. (Fig. 12)

Breng het vloerelement omhoog als u ergens anders heen rijdt en laat het zakken om te reinigen. Gebruik hiervoor de hendel aan de achterzijde van de machine (Fig. 13).

Machine Set-Up

Fitting the Hose Guide

The vacuum hose has a U-bend clip which creates a U-bend in the hose preventing water spillage when the vacuum is switched off. If you need to remove the U-bend clip for any reason always ensure it is refitted correctly before you resume operation.



Note:

DO NOT push the vacuum hose onto the Floor-tool with the Floor-tool in the raised position.

Filling the Clean-water Tank

The TTB 6055/100T is equipped with a large capacity clean-water tank allowing, for large areas to be covered in a single fill.



To fill the clean-water tank, extend the hose located to the rear of the machine in the centre of the removable filler cap, see (Fig.14). Pull out hose, (Fig.15). Open the stopper (Fig.16) and place hose under water tap, or use a hose to commence filling, (Fig.17). Or the tank can be filled by unscrewing the filler cap and using a bucket or similar container (Fig.18).

Note: Great care must be taken to ensure that contaminants (leaves, hair, dirt, etc.) are not allowed to enter the clean-water tank during the filling process. If using a bucket or similar, ensure it is always clean and free from debris.

Einrichten der Maschine



U-Bogen-Klemme für Schlauch

Der Saugschlauch verfügt über eine U-Bogen-Klemme, mit welcher er so gebogen werden kann, dass bei abgeschaltetem Saugsystem kein Wasser austritt. Muss diese U-Bogen-Klemme aus irgendeinem Grund entfernt werden, so ist sie vor Wiederaufnahme des Betriebs unbedingt wieder richtig anzubringen.

Nach Abschluss der Arbeiten den Saugschlauch wieder am Abstreifer anbringen.

Anmerkung: Den Saugschlauch NICHT an dem in angehobener Position befindlichen Abstreifer anschließen.

Füllen des Frischwassertanks

Die TTB-6055 ist mit einem großen 60-Liter-Frischwassertank ausgestattet, dank dem auch große Bereiche mit einer einzigen Füllung gereinigt werden können.

Zum Füllen des Frischwassertanks nehmen Sie den Schlauch an der Rückseite der Maschine in der Mitte der abnehmbaren Einfüllkappe (Abb. 14). Ziehen Sie den Schlauch heraus (Abb. 15). Öffnen Sie den Sperrhahn (Abb. 16) und schließen Sie den Schlauch an den Wasserhahn an, oder verwenden Sie einen anderen Schlauch, um mit dem Füllen zu beginnen (Abb. 17).

Sie können den Tank auch füllen, indem Sie die Einfüllkappe abschrauben und dann einen Eimer oder ein ähnliches Gefäß verwenden (Abb. 18).

Anmerkung: Achten Sie hierbei besonders darauf, dass beim Füllen keine Verunreinigungen (Blätter, Haare, Schmutz usw.) in den Frischwassertank gelangen. Wenn Sie einen Eimer oder ein ähnliches Gefäß verwenden, achten Sie darauf, dass dieser stets sauber und frei von Verschmutzungen ist.

Préparation de la machine



Collier de repli du tuyau

Le tuyau d'aspiration possède un collier de repli, qui crée un repli en U dans le tuyau pour empêcher l'eau de se déverser lorsque l'on coupe l'aspiration. Si vous devez retirer le collier de repli en U pour une raison quelconque, assurez-vous de toujours le remettre en place correctement avant de remettre la machine en fonctionnement.

Rebranchez le tuyau d'aspiration sur le suceur lorsque vous avez terminé.

Remarque : NE POUSSEZ PAS le tuyau d'aspiration contre le suceur lorsque celui-ci est en position relevée.

Remplissage du réservoir d'eau propre

La TTB-6055 est équipée d'un réservoir d'eau propre grande capacité de 60 litres, pour permettre le nettoyage de grandes surfaces avec un seul plein.

Pour remplir le réservoir d'eau propre, déployez le tuyau situé à l'arrière de la machine, au centre du bouchon de remplissage amovible (Fig. 14). Sortez le tuyau (Fig. 15). Enlevez le bouchon (Fig. 16) et placez le tuyau sous un robinet d'eau ou utilisez un tuyau pour commencer le remplissage (Fig. 17).

Le réservoir peut aussi être rempli en dévissant le bouchon de remplissage et en utilisant un seau ou un récipient similaire (Fig. 18).

Remarque : Veillez particulièrement à ce qu'aucun contaminant (feuilles, cheveux, poussière, etc.) ne pénètre dans le réservoir d'eau propre lors du processus de remplissage. Si vous utilisez un seau ou un récipient similaire, veillez à ce qu'il soit toujours parfaitement propre et qu'il ne contienne pas de débris.

Machine-instellingen



U-vormige slangklem

Bij de zuigslang is een U-vormige slangklem meegeleverd, waarmee een bocht in de slang kan worden aangebracht, zodat er geen water uit kan lekken als de machine is uitgeschakeld. Als de U-vormige slangklem moet worden verwijderd, dient deze weer correct te worden teruggeplaatst voordat de machine weer wordt gebruikt.

Breng de zuigslang weer op het vloerelement aan.

Opmerking: Duw de zuigslang NIET op het vloerelement als het vloerelement zich in de opgeheven positie bevindt.

De schoonwatertank vullen

De TTB-6055 is uitgerust met een grote schoonwatertank (60 liter) waardoor grote oppervlakken kunnen worden schoongemaakt met één enkele vulling.

Trek, als u de schoonwatertank wilt vullen, de slang die zich aan de achterzijde van de machine bevindt, naar het midden van de afneembare vuldop, (Fig. 14). Trek de slang uit (Fig. 15). Open de afsluitdop (Fig. 16) en plaats de slang onder de waterkraan of vul de tank met de slang (Fig. 17).

U kunt de tank ook vullen door de vuldop los te schroeven en een emmer of een soortgelijke houder te gebruiken (Fig. 18).

Opmerking: Let goed op dat er tijdens het vullen geen vuil (bladeren, haar, stof, enz..) in de schoonwatertank terecht komt. Als u een emmer of dergelijke gebruikt, zorg er dan voor dat deze helemaal schoon en leeg is.

Machine Set-Up



Fill-level Indicator

The water level in the clean-water tank can be measured using the scale on the left rear side of the machine (Fig.19).

The clean-water bottom tank holds 60 litres.

Note: always ensure that the waste-water tank is empty before lifting.



WHEN HANDLING AND MIXING CHEMICALS
Always ensure that chemical manufacturer's safety guidelines are followed.
Only use chemicals recommended for use in auto scrubber-dryers.



IMPORTANT
Do not operate machine unless the Operator Manual has been read and fully understood.



The machine is now ready to be moved to the cleaning site.



Before performing the cleaning operation, place out appropriate warning signs and sweep or dust-mop the floor.

Einrichten der Maschine



Füllstandsanzeige

Der Wasserstand im Frischwassertank kann an der Skala links an der Rückseite der Maschine abgelesen werden (Abb. 19). Der Frischwassertank hat ein Fassungsvermögen von 60 Litern.

Anmerkung: Stellen Sie immer sicher, dass der Schmutzwassertank vor dem Anheben entleert wird.

Umgang mit und Mischen von Chemikalien

Achten Sie immer darauf, dass die Sicherheitsrichtlinien des Chemikalienherstellers befolgt werden. Verwenden Sie nur Chemikalien, die für eine Verwendung in Scheuersaugautomaten geeignet sind.

Wichtig

Bedienen Sie die Maschine erst, wenn Sie das Bedienerhandbuch durchgelesen und vollständig verstanden haben.

Die Maschine kann jetzt zum Reinigungsort bewegt werden

Bevor Sie die Maschine zum Reinigen einsetzen, stellen Sie die entsprechenden Warnschilder auf und wischen Sie den Fußboden nass oder trocken.

Préparation de la machine



Indicateur de niveau de remplissage

Le niveau d'eau dans le réservoir d'eau propre peut être mesuré en utilisant l'échelle graduée sur le côté gauche à l'arrière de la machine (Fig. 19).

Le réservoir inférieur d'eau propre peut contenir 60 litres.

Remarque : Assurez-vous toujours que le réservoir d'eau sale est vide avant de le soulever.

Manipulation et mélange des produits chimiques

Assurez-vous toujours que les consignes de sécurité des fabricants de produits chimiques sont respectées. Utilisez uniquement des produits chimiques recommandés pour une utilisation dans les autolaveuses.

Important

N'utilisez pas la machine avant d'avoir lu et bien compris le mode d'emploi.

La machine est maintenant prête à être conduite sur le site de nettoyage.

Avant d'effectuer l'opération de nettoyage, placez les panneaux d'avertissement appropriés et balayez ou dépoussiérez le sol.

Machine-instellingen



Aanduiding waterpeil

U kunt het waterniveau in de schoonwatertank aflezen van de schaalverdeling links achteraan op de machine (Fig. 19). De capaciteit van de onderste tank (schoon water) bedraagt 60 liter.

Opmerking: het is belangrijk dat u de vuilwatertank pas optilt als deze leeg is.

Hanteren en mengen van chemische producten

Houd u altijd aan de veiligheidsvoorschriften van de fabrikant van het betreffende product. Gebruik enkel chemische producten die aanbevolen worden voor gebruik in schrobzuigmachines.

Belangrijk

Gebruik de machine pas nadat u de gebruikershandleiding volledig hebt gelezen en begrepen.

U kunt de machine nu naar de plaats van de schoonmaakwerkzaamheden verplaatsen.

Plaats voordat u begint met de schoonmaakwerkzaamheden eerst de juiste waarschuwingsborden en veeg de vloer schoon.

Machine Operation

Lowering the floor-tool



After preparing the floor (see previous section), we are now ready to set the controls to suit the cleaning conditions. Before any settings can be applied, ensure the brush deck is lowered (see Fig.20). Move the floor-tool lever (see Fig.16) to its lower position (see Fig.21).

Note: The machine will still reverse with the floor-tool in the lowered position, this could possibly damage the blades. Raise the floor-tool before selecting reverse.

Lowering the brush deck



The control for lowering the brush deck can be found to the rear right of the machine (Fig.22). Lower the brush deck by moving the left hand release lever to the upper position (see Fig.23).

Bedienung der Maschine



Absenken des Bodenwerkzeugs

Nachdem Sie den Fußboden vorbereitet haben (siehe vorheriger Abschnitt), können Sie jetzt die Steuerung an die Reinigungsbedingungen anpassen.

Bevor die Einstellungen übernommen werden können, muss das Bürstendeck abgesenkt werden (Abb. 20).
Bewegen Sie den Hebel für das Bodenwerkzeug in seine untere Position (Abb. 21).

Anmerkung: Die Maschine kann auch mit dem Bodenwerkzeug in der unteren Position rückwärts fahren. Dabei werden aber möglicherweise die Blätter beschädigt. Heben Sie das Bodenwerkzeug an, bevor Sie in den Rückwärtsgang schalten.

Absenken des Bürstendecks

Das Steuerelement zum Absenken des Bürstendecks finden Sie rechts hinten an der Maschine (s. Abb. 22).
Senken Sie das Bodenwerkzeug ab, indem Sie das linke Fußpedal lösen bzw. in die obere Position bringen (Abb. 23).

Fonctionnement de la machine



Abaissement du suceur

Après avoir préparé le sol (voir section précédente), nous sommes maintenant prêts à régler les commandes en fonction des conditions de nettoyage.

Avant tout réglage, assurez-vous que le plateau de brosses est abaissé. (Fig. 20)

Placez le levier du suceur en position basse (Fig. 21).

Remarque : La machine se déplacera en marche arrière même avec le suceur en position abaissée, ce qui peut éventuellement endommager les lamelles. Pensez à relever le suceur avant de passer en marche arrière.

Abaissement du plateau de brosses

La commande pour abaisser le plateau de brosses se trouve sur le côté arrière droit de la machine (Fig. 22).

Abaissez le plateau de brosses en appuyant sur la pédale de gauche et en la relâchant pour la placer en position haute (Fig. 23).

Bediening machine



Het vloerelement laten zakken

Nadat u de vloer hebt geveegd (zie vorige paragraaf), kunt u de machine instellen op de uit te voeren schoonmaakwerkzaamheden.

Controleer of de borstelplaat omlaag staat voordat u instellingen toepast. (Fig. 20)

Zet de hendel van het vloerelement in de stand 'omhoog' (zie Fig. 21).

Opmerking: De machine kan nog steeds achteruit rijden wanneer het vloerelement omlaag staat; hierdoor zouden de wissers beschadigd kunnen raken. Breng het mondstuk omhoog voordat u de achteruit-stand kiest.

De borstelplaat laten zakken

De besturing voor het omlaag brengen van de borstelplaat vindt u rechts achteraan op de machine (Fig. 22).

Breng de borstelplaat omlaag door het linker voetpedaal in de bovenste stand te zetten (zie Fig. 23).

Setting the cleaning controls

Turning the Machine On

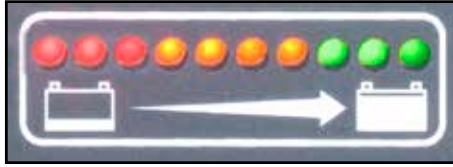

Insert the key, turn the main control on / off key to position '1'.
The battery charge level meter will illuminate for 5 seconds.

Setting the Water Flow Rate

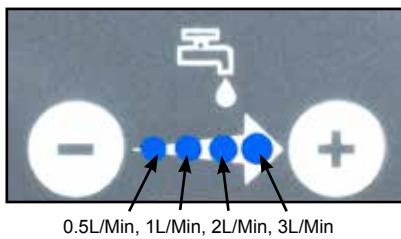

Set Water Flow Rate as required, depending on floor type and level of soiling

Setting the Speed



Set desired traction Speed as required, depending on floor type and level of soiling.

Middle speed is the optimum cleaning speed.

Once the Max speed has been set using the knob on the control panel, fine adjustments can be made using the variable control speed trigger.



Hi - Lo Setting

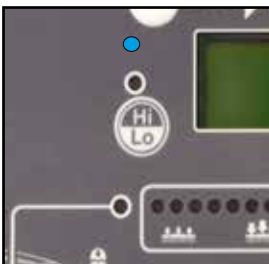

The TTB 6055T has been fitted with a Hi - Lo mode, this reduces the noise produced by the vacuum motor.

To operate the Hi - Lo mode start the machine in the normal way.

When the machine is running normally the Hi Lo light will be illuminated blue, this means the Vacuum motor is running at 100% ●

With the machine running press the Hi Lo button once the Vacuum motor will reduce speed to 75% of capacity and the Hi lo light will not illuminate.

Einstellen der Reinigungssteuerung



Setzen Sie den Zündschlüssel für die Hauptsteuerung ein und drehen Sie ihn eine Vierteldrehung im Uhrzeigersinn auf die EIN-Position.

Die Akkuladestandsanzeige leuchtet 5 Sekunden lang auf.

Stellen Sie die gewünschte Wasserdurchflussrate je nach Fußbodentyp und Verschmutzungsgrad ein.

Stellen Sie gegebenenfalls automatische Chemikaliendosiermischung je nach Fußbodentyp und Verschmutzungsgrad ein.

Stellen Sie die gewünschte Fahrgeschwindigkeit je nach Fußbodentyp und Verschmutzungsgrad ein.

Die mittlere Geschwindigkeit ist die optimale Reinigungsgeschwindigkeit.

Sobald Sie die maximale Drehzahl am Knopf des Bedienfeldes eingestellt haben, können Sie die Feineinstellung mit dem Drehzahlregler vornehmen.

Der TTB 6055T verfügt über einen Schnell-/Langsam-Modus, mit dem die vom Saugmotor erzeugten Geräusche verringert werden.

Zum Aktivieren des Schnell-/Langsam-Modus starten Sie das Gerät wie gewohnt.

Im Normalbetrieb leuchtet die HiLo-Taste blau, der Vakuummotor läuft mit 100%.

Wird die HiLo-Taste bei laufender Maschine gedrückt, reduziert der Vakuummotor die Geschwindigkeit auf 75% der Kapazität und die Taste leuchtet nicht mehr.

Utilisation des commandes de nettoyage



Insérez la clé dans la commande principale Marche/Arrêt et tournez-la d'un quart de tour vers la droite pour la placer en position Marche.

L'indicateur de niveau de charge des batteries s'allume pendant 5 secondes.

Réglez le débit d'eau souhaité, selon le type de sol et le degré de salissure.

Réglez le taux de mélange du système automatique de dosage des produits chimiques en fonction du type de sol et du degré de salissure.

Réglez la vitesse de traction souhaitée, selon le type de sol et le degré de salissure.

La vitesse moyenne est la vitesse de nettoyage optimale.

Une fois le réglage de la vitesse maximum réalisé au moyen de la molette du panneau de bord, il est possible d'effectuer des réglages fins en utilisant la gâchette de commande de vitesse.

La TTB 6055T est dotée d'un mode double intensité (haute-faible), qui permet de réduire le bruit généré par le moteur d'aspiration. Pour utiliser le mode double intensité (Hi-Lo), démarrez la machine normalement.

En fonctionnement normal, le voyant Hi Lo allumé en bleu, signifie que le moteur d'aspiration fonctionne à 100% de sa puissance.

Une impulsion sur le bouton Hi Lo en cours de fonctionnement permet de diminuer la vitesse du moteur d'aspiration à 75 % de sa puissance. Le voyant Hi Lo s'éteint.

De schoonmaakfuncties instellen



Steek de sleutel in het hoofdcontact (Aan/Uit) en draai deze een kwartslag naar rechts in de 'ON'-positie.

De indicator van het laadniveau van de accu zal 5 seconden branden.

Stel de Watertoevoer in afhankelijk van het vloertype en de vervuilingsgraad.

Stel de automatische dosering van chemische producten in naar gelang het vloertype en de vervuilingsgraad.

Stel de tractiesnelheid in naar gelang het vloertype en de vervuilingsgraad.

De middelste snelheid is de optimale schoonmaaksnelheid.

Zodra de maximumsnelheid is ingesteld met de knop op het bedieningspaneel, kunnen fijnere afstellingen worden doorgevoerd via de variabele snelheidsregelaar.

De TTB 6055T heeft een Hi-Lo-stand; in deze stand wordt het geluid dat de stofzuigermotor produceert verminderd.

Om de Hi-Lo-stand te gebruiken, start u de stofzuiger op de normale wijze.

Wanneer de machine normaal loopt, zal het Hi-Lo-lampje NIET branden.

Als de machine normaal draait zal het 'hi-lo' lampje branden. Dit betekent dat de zuigmotor 100% capaciteit heeft.

Terwijl de machine aanstaat, druk één keer op de 'hi-lo' knop. De zuigmotor zal de zuigkracht reduceren tot 75% en het 'hi-lo' lampje zal niet meer branden.

Setting the Cleaning Controls

Brush pressure / Load adjustment

The brush load lever is located to the right hand side of the machine.
This option is for hard to clean patches, adding extra pressure to the brushes.



(A) Standard Duty
17 Kg Pressure
(Fig.24)



The brush load indicator on the control display shows the pressure applied, when the machine is being operated.



(B) Heavy Duty
30 Kg Pressure
(Fig.25)

NOTE: It is recommended this option is NOT used all the time and is for spot cleaning only.
The run-time of the machine may decrease if the load on the brushes is increased.

Machine Operation

Waste-water Tank Fill Level Warning Light



When the waste-water tank becomes full, a red warning light will illuminate on the operator control panel (as illustrated).

The vacuum motor will stop automatically after 5 seconds.

The waste-water tank requires emptying (see page 38).

Emergency Stop



The TTB 6055T is equipped with an electronic braking system.

Simply release the hand operated start / stop trigger and the machine will stop.

In an emergency, strike the Emergency Stop button.

The machine will be disabled.

To reset, turn Emergency Stop button clockwise (see Fig.26).

After re-setting the Emergency Stop button, to restart the machine, turn the main control on / off key to '0' and then position '1'.

Einstellen der Reinigungssteuerung



Bürstendruck / Fleckreinigung

Der Bürstenlasthebel befindet sich an der rechten Seite der Maschine.

Bei dieser Option wird ein zusätzlicher Druck auf die Bürsten angewendet. Sie ist daher insbesondere für schwer zu reinigende Stellen geeignet.

Die Bürstenlastanzeige auf dem Steuerungsdisplay zeigt den Druck an, der beim Einsatz der Maschine angewendet wird.

(A) Standard-Arbeitsdruck 17 kg (Abb. 24) (B) Hochleistungs-Arbeitsdruck 30 kg (Abb. 25)

ANMERKUNG:

Es wird empfohlen, die Hochleistungsoption NICHT dauerhaft zu verwenden, sondern nur für die Reinigung einzelner Stellen.

Die Laufzeit der Maschine kann sich verringern, wenn mit erhöhter Bürstenlast gearbeitet wird.

Bedienung der Maschine

Warnleuchte für den Füllstand im Schmutzwassertank

Wenn der Schmutzwassertank voll wird, leuchtet ein rotes Warnlicht auf dem Bedienfeld auf (s. Darstellung).

Der Saugpumpenmotor stoppt nach 5 Sekunden automatisch.

Der Schmutzwassertank muss jetzt geleert werden.

Notausschalter

Die TTB 6055T ist mit einem elektronischen Bremssystem ausgestattet.

Lassen Sie einfach den handbetriebenen Start/Stop-Schalter los, woraufhin die Maschine stoppt.

In einem Notfall schlagen Sie auf den Notausschalter. Die Maschine wird daraufhin deaktiviert.

Um den Notausschalter zurückzusetzen, drehen Sie ihn im Uhrzeigersinn (Abb. 26).

Um die Maschine nach dem Zurücksetzen des Notausschalters neu zu starten, drehen Sie den Zündschlüssel für die Hauptsteuerung in die AUS- und danach wieder in die EIN-Position.

Utilisation des commandes de nettoyage



Pression des brosses / Nettoyage des taches

La pédale de réglage de la charge des brosses est située sur le côté droit de la machine.

Cette option est destinée aux taches difficiles à nettoyer, elle permet d'augmenter la pression sur les brosses

L'indicateur de charge des brosses sur le panneau de commande indique la pression appliquée lorsque la machine est en fonctionnement.

(A) Pression de 17 kg pour usage normal (Fig. 24) (B) Pression de 30 kg pour usage intensif (Fig. 25)

REMARQUE :

L'option usage intensif ne doit PAS être utilisée en permanence et est uniquement destinée au nettoyage des taches.

Le temps de fonctionnement de la machine peut diminuer si la charge sur les brosses est augmentée.

Fonctionnement de la machine

Voyant d'alerte de niveau de remplissage du réservoir d'eau sale

Lorsque le réservoir d'eau sale est plein, un voyant d'alerte rouge s'allume sur le panneau de commande de l'opérateur (comme illustré).

Le moteur d'aspiration s'arrête automatiquement après 5 secondes.

Le réservoir d'eau sale doit être vidé.

Bouton d'arrêt d'urgence

La TTB 6055T est équipée d'un système de freinage électronique.

Relâchez simplement la gâchette à main Marche/Arrêt pour arrêter la machine.

En cas d'urgence, appuyez sur le bouton d'arrêt d'urgence.

La machine sera désactivée.

Pour réinitialiser le bouton d'arrêt d'urgence, tournez-le vers la droite (Fig. 26).

Après réinitialisation du bouton d'arrêt d'urgence, pour redémarrer la machine, tournez la clé de contact sur la position arrêt, puis à nouveau sur la position marche.

De schoonmaakfuncties instellen



Borsteldruk / Reiniging specifieke plekken

De borstelbelastingshendel bevindt zich aan de rechterzijde van de machine.

Deze optie is bedoeld voor het verwijderen van hardnekkig vuil en hierbij wordt extra druk op de borstels gezet.

De indicator voor de borstelbelasting op de bedieningsdisplay laat zien dat de druk wordt toegepast tijdens gebruik van de machine.

(A) Standaardwerking 17 kg druk (Fig. 24) (B) Zware werking 30 kg druk (Fig. 25)

OPMERKING:

U kunt de optie 'zware werking' beter NIET constant gebruiken omdat deze optie enkel is bedoeld voor het reinigen van specifieke plekken. De looptijd van de machine kan afnemen als de belasting op de borstels toeneemt.

Bediening machine

Waarschuwinglampje vuilwaterpeil

Wanneer de vuilwatertank volraakt, gaat er een rood waarschuwinglampje branden op het bedieningspaneel (zoals wordt afgebeeld).

De zuigmotor stopt automatisch na 5 seconden.

De vuilwatertank moet worden leeggemaakt .

Noodstopknop

De TTB 6055T is uitgerust met een elektronisch remsysteem.

U hoeft alleen de start/stop-knop los te laten en de machine stopt.

In noodgevallen drukt u op de noodstopknop.

De machine wordt dan direct uitgeschakeld.

U kunt de Noodstopknop resetten door de knop naar rechts te draaien (Fig. 26).

Na het resetten van de noodstopknop kunt u de machine opnieuw starten door de sleutel in het hoofdcontact (Aan/Uit) naar OFF te draaien en vervolgens naar ON.

Machine Operation

Breakaway Floor-tool



The floor-tool design incorporates a breakaway feature.

Allowing it to safely disengage from its mounting should it become caught on an obstruction, during forward machine movement. (See Fig.27)

To re-attach the blade to its holder. First loosen the retaining knobs on the floor-tool body and slide onto the holding bracket. Tighten retaining knobs to finger tight. (See Fig.28)



**ALWAYS ENSURE THAT THE FLOOR IS PRE-SWEPT
AND RELEVANT SAFETY SIGNS ARE DISPLAYED.**



Machine in use

To operate, turn the main control on / off key to position '1', select water flow rate, lower the floor-tool (see page 13) press the start / stop trigger.

Vacuum pick-up, water-flow and chemical-dose will turn on automatically and the machine will move forward.

The clean-water / chemical mix is dispersed evenly via 'THRU- FEED' scrubbing brushes.

The waste-water is then retrieved by the suction floor-tool.

Overlap each scrubbing path by 10cm to ensure an even clean.

Do not operate the machine on inclines that exceed (9%), when full.

Note: Care must be taken to reduce speed when cornering or when manoeuvring around obstacles



On heavily soiled floors use a 'double scrub' technique. First pre-scrub the floor with the floor-tool in the raised position, allow the chemical time to work then scrub the area a second time with the floor-tool lowered.

If streaking occurs wipe floor-tool blades clean (see Fig.29).





Ausbrechen des Bodenwerkzeugs

Bei der Konstruktion des Bodenwerkzeugs wurde eine Ausbrechfunktion integriert.

Diese macht es möglich, das Werkzeug sicher aus seiner Befestigung zu lösen, wenn es sich bei Vorwärtsbewegung der Maschine in einem Hindernis verfangen hat (Abb. 27).

Wiedereinsetzen des Blattes in die Halterung.

Lösen Sie zunächst die Haltevorrichtungen am Gehäuse des Bodenwerkzeugs und schieben Sie das Blatt auf die Halteklammer.

Ziehen Sie die Haltevorrichtungen mit der Hand an (Abb. 28)

STELLEN SIE STETS SICHER, DASS DER BODEN VORGEWISCHT WIRD UND DIE ENTSPRECHENDEN SICHERHEITSSCHILDER ANGEBRACHT SIND.

Maschine im Einsatz

Um die Maschine zu starten, bringen Sie den Zündschlüssel für die Hauptsteuerung in die EIN-Position, wählen Sie die Wasserdurchflussrate und die Chemikalienmischung aus, senken Sie das Bodenwerkzeug ab und wählen Sie Vorwärtsbewegung aus. Drücken Sie dann den Start/Stop-Schalter.

Das Saugsystem, der Wasserfluss und die Chemikaliendosierung werden automatisch eingeschaltet, und die Maschine bewegt sich vorwärts.

Stellen Sie die Geschwindigkeit mithilfe der variablen Geschwindigkeitssteuerung entsprechend den vorliegenden Bedingungen ein. Die Mischung aus Frischwasser wird durch die 'THRU-FEED'-Scheuerbürsten geleitet und gleichmäßig verteilt.

Das Schmutzwasser wird dann vom Saug-/Bodenwerkzeug aufgenommen.

Überlappen Sie den Scheuerpfad jeweils um 10 cm, um eine gleichmäßige Reinigung zu erzielen.

Benutzen Sie die volle Maschine nicht auf Böden, die mehr als 9 % geneigt sind.

ANMERKUNG: Denken Sie immer daran, die Geschwindigkeit zu verringern, wenn Sie Kurven fahren oder um Hindernisse manövrieren.

Bei stark verschmutzten Fußböden verwenden Sie eine „Doppelscheuertechnik“.

Scheuern Sie zunächst den Boden vor, wobei das Bodenwerkzeug angehoben ist, lassen Sie die Chemikalie einwirken und scheuern Sie den Bereich dann ein zweites Mal mit abgesenktem Bodenwerkzeug.

Wenn es zu Streifenbildung kommt, wischen Sie die Blätter des Bodenwerkzeugs sauber (Abb. 29).

Fonctionnement de la machine



Fonction de détachement du suceur

Le suceur est doté d'une fonction de détachement.

Elle permet de le séparer en toute sécurité de son support s'il est bloqué par un obstacle pendant le mouvement de la machine vers l'avant (Fig. 27).

Pour remonter la lamelle sur son support :

Desserrez d'abord les boutons de retenue situés sur le corps du suceur puis glissez-la sur le support.

Vissez les boutons de retenue à la main. (Fig. 28)

ASSUREZ-VOUS TOUJOURS QUE LE SOL EST PRÉ-BALAYÉ ET QUE LES PANNEAUX D'AVERTISSEMENT PERTINENTS SONT INSTALLÉS.

Utilisation de la machine

Pour démarrer, tournez la clé de commande principale Marche/Arrêt sur la position Marche, sélectionnez le débit d'eau, le taux de mélange des produits chimiques, abaissez le suceur, sélectionnez la marche avant et appuyez sur la gâchette Marche/Arrêt.

L'aspiration, le débit d'eau et le dosage de produits chimiques s'activeront automatiquement et la machine avancera.

Régulez la vitesse en fonction des conditions en utilisant la commande de vitesse.

Le mélange eau propre/produits chimiques est dispersé uniformément à travers les brosses de lavage équipées du système « EN CONTINU ».

L'eau sale est ensuite récupérée par le suceur.

Pour obtenir un nettoyage homogène, les chemins de lavage doivent se chevaucher de 10 cm.

N'utilisez pas la machine sur des pentes supérieures à 9 % lorsqu'elle est pleine.

REMARQUE : Veillez à réduire la vitesse dans les virages ou lors des manœuvres autour d'obstacles.

Sur des sols très sales, utilisez la technique de « double lavage ».

Prélevez d'abord le sol avec le suceur en position relevée, laissez le temps au produit chimique d'agir, puis lavez la zone une seconde fois avec le suceur abaissé.

Si des stries apparaissent, essuyez les lamelles du suceur (voir Fig. 29).

Bediening machine



Losmaakfunctie vloerelement

In het ontwerp van het vloerelement is een losmaakfunctie opgenomen.

Hierdoor kan het vloerelement veilig loskomen uit de bevestiging wanneer het vast komt te zitten bij voorwaartse verplaatsing van de machine (Fig. 27).

De wisser weer in de houder bevestigen.

Maak eerst de bevestigingsknoppen op het vloerelement los en schuif het op de vasthoudbeugel.

Draai de knoppen daarna weer met de hand vast. (Fig. 28).

ZORG ERVOOR DAT DE VLOER ALTIJD EERST WORDT GEVEEGD EN DAT DE JUISTE VEILIGHEIDSBORDEN WORDEN GEPLAATST.

De machine in gebruik

Als u met de machine wilt gaan werken, zet u de sleutel in het hoofdcontact in de stand ON, selecteert u de watertoevoer, het mengsel van het chemisch product, brengt u het vloerelement omlaag en selecteert u de stand vooruit en drukt u op de start/stop-knop.

Opzuiging, watertoevoer en dosering chemisch product worden automatisch ingeschakeld en de machine begint zich vooruit te verplaatsen.

Pas de snelheid aan aan de omstandigheden met behulp van de variabele snelheidsregeling.

Het schoonwater/schoonmaakproduct-mengsel wordt gelijkmatig verdeeld via de 'THRU-FEED' schrobborstels.

Het vuile water wordt daarna opgezogen door het vloerelement.

Zorg bij elke schrobbaan voor een overlapping van 10cm zodat een gelijkmatig schoonmaakresultaat is gegarandeerd.

Gebruik de machine wanneer deze is gevuld, niet op hellende vlakken van meer dan 9%.

OPMERKING: Let erop dat u snelheid terugneemt in bochten en hoeken of bij het manoeuvreren rond obstakels.

Gebruik op heel vuile vloeren de 'dubbele-schrobtechniek'.

Schrob de vloer een eerste keer met het vloerelement omhoog, laat het schoonmaakproduct inwerken en schrob het oppervlak daarna een tweede keer met het vloerelement omlaag.

Als er strepen verschijnen, moet u de wissers van het vloerelement schoonmaken (zie Fig. 29).

Off-Aisle Cleaning Kit (Optional Extra Accessory) 606182

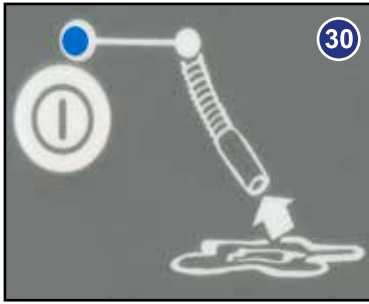

The optional off-aisle cleaning kit gives added flexibility to the operator.

The kit can be used to clean hard to reach / inaccessible areas.

Press the off-aisle button on the control panel (see Fig.30) to turn on the off-aisle function, the vacuum motor will run at 100% and the off-aisle light will illuminate.

This will disable all the machine functions accept for the vacuum allowing for the use of the off-aisle accessory kit.

Remove the vacuum hose from the floor-tool and attach to the off-aisle kit.

Press the off-aisle button once more to stop the off-aisle function.

Return the hose to the floor-tool once finished using the off-aisle facility (fig.31).

The machine will need to be reset for normal use, when finished using the off-aisle kit.

By simply operating the control handle or pressing the off-aisle button on the control panel.



Off-Aisle Accessory Kit
(Optional) (606182)



Externes Reinigungskit (optionales Extra-Zubehör) 606182



Das optionale externe Reinigungskit gibt dem Bediener zusätzliche Flexibilität.

Das Kit kann zur Reinigung schwer zu erreichender/nicht zugänglicher Bereiche benutzt werden.

Drücken Sie die Taste für das externe Reinigungskit auf dem Bedienfeld (Abb. 30), um die externe Reinigungsfunktion zu aktivieren. Der Saugmotor läuft dann mit 100 % Leistung, und die Lampe für das externe Reinigungskit leuchtet auf.

Dadurch werden alle Maschinenfunktionen mit Ausnahme der Staubsaugerfunktion deaktiviert, und das externe Reinigungskit kann verwendet werden.

Entfernen Sie den Vakuumschlauch vom Bodenwerkzeug und bringen Sie ihn am externen Reinigungskit an.

Drücken Sie nun wieder die Taste für das externe Reinigungskit, um die externe Reinigungsfunktion zu deaktivieren.

Wenn Sie die Arbeit mit dem externen Kit beendet haben, setzen Sie den Schlauch wieder in das Bodenwerkzeug ein (Abb. 31).

Nach dem Einsatz des externen Reinigungskits muss die Maschine wieder auf normale Verwendung zurückgesetzt werden.

Bedienen Sie dazu einfach den Steuergriff oder drücken Sie die Taste für das externe Reinigungskit auf dem Bedienfeld.

Externes Zubehörkit (Option) (606182)

Kit de nettoyage hors-allée (accessoire en option, pièce 606182)



Le kit optionnel de nettoyage hors-allée donne une plus grande souplesse à l'opérateur.

Le kit peut être utilisé pour nettoyer les zones difficiles à atteindre/inaccessibles.

Appuyez sur le bouton hors-allée sur le panneau de commande (Fig. 30) pour activer la fonction hors-allée ; le moteur d'aspiration fonctionne alors à 100 % et le voyant hors-allée est allumé.

Cela désactive toutes les fonctions de la machine à l'exception de l'aspiration, permettant ainsi l'utilisation du kit hors-allée.

Débranchez le tuyau d'aspiration du suceur et fixez-le sur le kit hors-allée.

Appuyez encore une fois sur le bouton hors-allée pour désactiver la fonction hors-allée.

Rebranchez le tuyau d'aspiration sur le suceur une fois que vous avez fini d'utiliser le dispositif hors-allée (Fig. 31).

La machine devra être réinitialisée pour une utilisation normale lorsque vous aurez terminé d'utiliser le kit hors-allée.

Pour cela, actionnez simplement la poignée de commande ou appuyez sur le bouton hors-allée situé sur le panneau de commande.

Kit de nettoyage hors-allée (accessoire en option, pièce 606182)

Schoonmaakkit voor extern werk (Optionele extra accessoire) 606182



De optionele externe schoonmaakkit biedt de gebruiker nog meer flexibiliteit.

De kit kan worden gebruikt voor het schoonmaken van plekken die moeilijk te bereiken / moeilijk toegankelijk zijn.

Druk op de knop voor de externe kit op het bedieningspaneel (zie Fig. 30) als u de functie van de externe kit wilt inschakelen, de stofzuigermotor zal op 100 % vermogen werken en het lampje van de externe kit zal gaan branden.

Zo worden alle functies van de machine uitgeschakeld behalve het opzuigen en kunt u de externe schoonmaakkit gebruiken.

Verwijder de zuigslang van het vloerelement en bevestig deze op de externe kit.

Druk nog een keer op de knop van de externe kit als u de functie van de externe kit wilt uitschakelen.

Breng de slang weer op het vloerelement aan wanneer u klaar bent met de externe kit (Fig. 31).

De stofzuiger moet worden gereset voor normaal gebruik, wanneer u klaar bent met de externe kit.

U hoeft hiervoor alleen maar de regelhandgreep te bedienen of op de knop voor de externe kit op het bedieningspaneel te drukken.

Externe Accessoirekit (Optioneel) (606182)

Regular Maintenance



ALWAYS ENSURE THAT THE MACHINE IS SWITCHED OFF PRIOR TO ANY MAINTENANCE USING THE MASTER CONTROL ON/OFF KEY. REMOVE THE KEY PRIOR TO ANY MAINTENANCE OPERATION.



Tanks and Filters

After use, empty waste-water tank using emptying hose and flush-out with clean-water. **(A)**



Next remove floor-tool vacuum hose and flush-out with clean-water. **(B)**
Next empty clean-water tank, using emptying hose and again flush-out with clean-water. **(C)**



Whilst pressing in the top tank hood toggles, remove the hood (Fig.32)
The hood also has a sealing-rubber which should be examined at every clean-down.
Rinse using clean-water, avoiding the vac filter.



Located in your waste-water (top) tank is a full tank switch, this stops your machine from working once the waste-water reaches its maximum limit.



IMPORTANT

Remove vac filter and clean if required (**keep dry**) (Fig.33).

Never use the machine without the recommended filter as it may cause damage to the machine.



Remove debris basket filter and rinse using clean-water, and refit.

IMPORTANT If the debris basket is allowed to become clogged, vacuum performance can deteriorate. (Fig.34)

The clean-water tank filter is located to the rear of the battery compartment, and should be checked at regular intervals.
Unscrew the cap check the filter condition (Fig.35), rinse and refit.
Ensure tank has been emptied and care is taken when working in the vicinity of batteries.

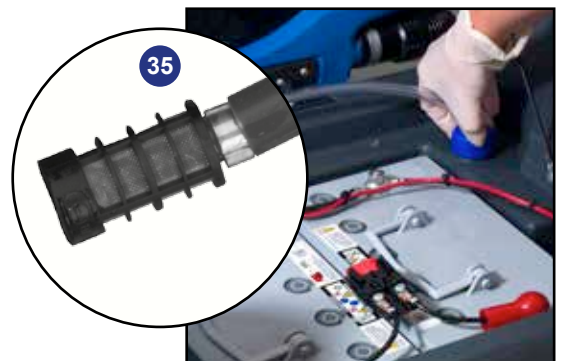

Note:

Any spills should be wiped-up before the top tank is lowered.

Regelmäßige Wartung

STELLEN SIE IMMER SICHER, DASS DIE MASCHINE VOR WARTUNGSARBEITEN MIT DEM ZÜNDSCHLÜSSEL FÜR DIE HAUPTSTEUERUNG AUSGESCHALTET WIRD.

ZIEHEN SIE DEN SCHLÜSSEL AB, BEVOR SIE MIT DEN WARTUNGSARBEITEN BEGINNEN.

Nach dem Einsatz der Maschine leeren Sie den Schmutzwassertank mit Hilfe des Ablassschlauchs und spülen Sie den Tank mit Frischwasser. (A)

Danach entfernen Sie den Saugschlauch vom Bodenwerkzeug und spülen ihn mit Frischwasser (B).

Leeren Sie jetzt den Frischwassertank. Verwenden Sie dazu den Ablassschlauch und spülen Sie den Tank danach ebenfalls mit Frischwasser (C).

Drücken Sie die Verriegelungen an der Haube des oberen Tanks nach innen und nehmen Sie die Haube ab (Abb.32).

An der Haube befindet sich außerdem ein Dichtungsgummi, der bei jeder Reinigung untersucht werden sollte.

Spülen Sie den oberen Tank mit Frischwasser, aber nicht den Ansaugfilter.

Im Schmutzwassertank (oben) befindet sich ein Ausschalter der die Maschine stoppt wenn der Tank seine maximale Füllhöhe erreicht hat. Manchmal kann der Ausschalter verstopft oder blockiert sein, daher ist er regelmäßig zu kontrollieren und zu reinigen um eine korrekte Funktion zu gewährleisten.

WICHTIG: Entfernen Sie den Ansaugfilter und reinigen Sie ihn gegebenenfalls (trocken halten) (Abb. 33).

Verwenden Sie die Maschine niemals ohne den empfohlenen Filter, da dies den Saugmotor beschädigen könnte.

Entfernen Sie den Filter am Schmutzkorb, spülen Sie ihn mit Frischwasser und setzen ihn wieder ein.

Wenn der Schmutzkorb verstopft, kann sich die Saugleistung verschlechtern (Abb. 34).

Der Filter am Frischwassertank befindet sich an der Rückseite des Akkufachs und sollte regelmäßig überprüft werden.

Schrauben Sie die Kappe ab, prüfen Sie den Zustand des Filters (Abb. 35), spülen Sie und setzen Sie die Kappe wieder auf.

Stellen Sie sicher, dass der Tank leer ist und dass mit entsprechender Sorgfalt in der Nähe der Akkus gearbeitet wird.

Anmerkung: alle Verschüttungen müssen aufgewischt werden, bevor der obere Tank abgesenkt wird.



Entretien régulier

ASSUREZ-VOUS TOUJOURS QUE LA MACHINE EST HORS TENSION (CLÉ DE COMMANDE PRINCIPALE MARCHÉ/ARRÊT RETIRÉE) AVANT TOUTE OPÉRATION D'ENTRETIEN.

RETIREZ LA CLÉ AVANT TOUTE OPÉRATION DE MAINTENANCE.

Après utilisation, videz le réservoir d'eau sale au moyen du tuyau de vidange et rincez-le à l'eau claire. (A)

Retirez ensuite le tuyau d'aspiration du suceur et rincez-le une nouvelle fois à l'eau claire. (B).

Après cela, videz le réservoir d'eau propre en utilisant le tuyau de vidange et rincez-le à l'eau claire. (C).

Retirez le capot en appuyant sur les manettes du capot du réservoir supérieur (Fig. 32).

Le capot est équipé d'un joint en caoutchouc qui doit être examiné à chaque nettoyage.

Rincez à l'eau claire en évitant le filtre à vide.

Un flotteur situé dans le haut de réservoir d'eau sale permet de stopper la machine lorsque celle-ci a atteint son niveau maximum de remplissage. Afin d'éviter tout risque de coincement et d'assurer un parfait fonctionnement de ce flotteur, celui-ci doit être nettoyé

IMPORTANT : Retirez le filtre à vide et nettoyez-le si nécessaire (maintenir sec) (Fig. 33).

N'utilisez jamais la machine sans le filtre recommandé : cela pourrait endommager le moteur d'aspiration.

Retirez le panier-filtre à débris et rincez-le à l'eau claire, puis réinstallez-le.

IMPORTANT : Si vous laissez le panier-filtre s'encrasser, les performances d'aspiration peuvent se détériorer (Fig. 34).

Le filtre du réservoir d'eau propre est situé à l'arrière du compartiment des batteries et doit être vérifié à intervalles réguliers.

Dévissez le bouchon, vérifiez l'état du filtre (Fig. 35), rincez-le et remettez-le en place.

Assurez-vous que le réservoir a été vidé et que les précautions nécessaires sont prises lors d'une intervention à proximité des batteries.

Remarque : tout déversement devra être essuyé avant de réinstaller le réservoir.



Regelmatig onderhoud

CONTROLEER ALTIJD, VOORDAT U ONDERHOUD UITVOERT AAN DE MASCHINE, DAT DEZE IS UITGESCHAKELD MET HET HOOFDCONTACT AAN/UIT

VERWIJDER DE SLEUTEL UIT HET CONTACT VOORDAT U ONDERHOUDSWERKZAAMHEDEN UITVOERT.

Maak na gebruik de vuilwatertank leeg met de afvoerslang en spoel de tank met schoon water. (A)

Verwijder vervolgens de zuigslang van het vloerelement en spoel deze met schoon water (B).

Maak daarna de schoonwatertank leeg met de afvoerslang en spoel ook die met schoon water (C).

De kap is ook voorzien van een afdichtrubber dat bij iedere schoonmaakbeurt moet worden gecontroleerd.

Spoel de kap af met schoon water, maar vermijd daarbij het aanzuigfilter (Fig.32).

In het midden van de vuilwatertank (bovenste) zit een vlotterstroom met een schakeling die de machine uitschakelt als het water op het maximum niveau komt.

Deze schakelaar kan verstopt raken. Zorg ervoor dat dit systeem schoon is om correct gebruik te garanderen.

Druk op de knoppen van de kap van de bovenste tank en verwijder de kap (Fig. 33).

BELANGRIJK: Verwijder het aanzuigfilter en maak dat schoon als dat nodig is (droog houden) (Fig.34).

Gebruik de machine nooit zonder het aanbevolen filter. Hierdoor kan de zuigmotor beschadigd worden.

Verwijder het filter van de vuilcontainer, spoel het met schoon water en plaats het terug.

BELANGRIJK: Als het filtermandje verstopt raakt, kunnen de zuigprestaties afnemen (Fig. 35).

Het filter van de schoonwatertank bevindt zich achter het accucompartiment en moet regelmatig worden gecontroleerd.

Schroef de dop los, controleer de staat van het filter (Fig. 30), spoel het af en plaats het terug.

Controleer of de tank is leeggemaakt en ga voorzichtig te werk bij het werken in de buurt van de accu's.

Opmerking: veeg alles wat is gemorst weg voordat u de bovenste tank laat zakken.



Changing the Floor Tool Blades



ALWAYS ENSURE THAT THE MACHINE IS SWITCHED OFF PRIOR TO ANY MAINTENANCE USING THE MASTER CONTROL ON/OFF KEY. REMOVE THE KEY PRIOR TO ANY MAINTENANCE OPERATION.



The Floor Tool

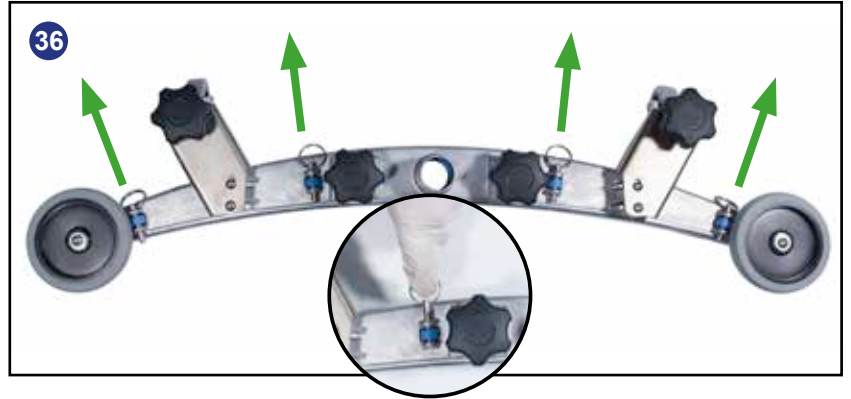

To clean the floor-tool, remove securing-pin and pull-free from the holder. Rinse the floor-tool assembly with clean water and refit.



Periodically the floor-tool blades should be examined and checked for wear and damage.

The blade removal is easy. Simply start by removing the four retaining pins (see Fig.36), turn the floor-tool over and separate the blade carrier from the body (see Fig.37). Peel away the blades from their locating lugs (see Fig.38) and examine or renew as required. Replacement is a reversal of the removal process.

Floor-tool overview

1. Floor-tool main body
2. Rear blade
3. Blade carrier
4. Front blade (slotted)
5. Retaining pins x 4

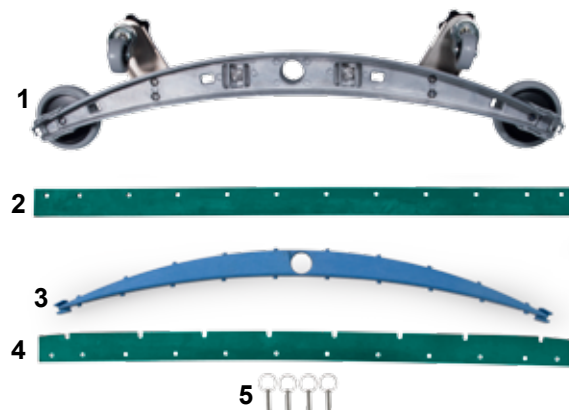

Auswechseln der Blätter des Bodenwerkzeugs



STELLEN SIE IMMER SICHER, DASS DIE MASCHINE VOR WARTUNGSARBEITEN MIT DEM ZÜNDSCHLÜSSEL FÜR DIE HAUPTSTEUERUNG AUSGESCHALTET WIRD. ZIEHEN SIE DEN SCHLÜSSEL AB, BEVOR SIE MIT DEN WARTUNGSARBEITEN BEGINNEN.

Das Bodenwerkzeug

Wenn Sie das Bodenwerkzeug reinigen möchten, entfernen Sie den Sicherungsstift und ziehen Sie das Werkzeug von seiner Halterung ab.

Spülen Sie die Bodenwerkzeugbaugruppe mit Frischwasser und bringen Sie sie wieder an.

Die Blätter des Bodenwerkzeugs sollten regelmäßig untersucht und auf Anzeichen von Verschleiß und Beschädigung geprüft werden.

Das Ausbauen des Blattes ist einfach. Sie müssen nur die vier Haltestifte (Abb. 36) entfernen, das Bodenwerkzeug umdrehen und den Blattträger vom Gehäuse (Abb. 37) trennen. Ziehen Sie die Blätter von ihren Positionierungsnasen ab (Abb. 38) und überprüfen bzw. erneuern Sie sie gegebenenfalls.

Der Wiedereinbau erfolgt in umgekehrter Reihenfolge wie der Ausbau.

Überblick über das Bodenwerkzeug

1. Grundkörper der Bodenwerkzeugs
2. Hinterblatt
3. Blattträger
4. Vorderblatt (geschlitzt)
5. Haltestifte x 4

Remplacement des lamelles du suceur



ASSUREZ-VOUS TOUJOURS QUE LA MACHINE EST HORS TENSION (CLÉ DE COMMANDE PRINCIPALE MARCHÉ/ARRÊT RETIRÉE) AVANT TOUTE OPÉRATION D'ENTRETIEN. RETIREZ LA CLÉ AVANT TOUTE OPÉRATION DE MAINTENANCE.

Le suceur

Pour nettoyer le suceur, retirez la goupille de fixation et séparez-le de son support.

Rincez le suceur à l'eau claire et remettez-le en place.

Les lamelles du suceur doivent être examinées périodiquement, et l'usure et l'endommagement vérifiés.

La procédure de démontage des lamelles est très simple. Enlevez les 4 goupilles de fixation (Fig. 36), retournez le suceur et séparez le support de lamelles du corps du suceur (Fig. 37). Détachez les lamelles de leurs ergots de positionnement (Fig. 38), examinez-les et remplacez-les au besoin.

Pour remonter les lamelles, suivez la procédure inverse.

Vue d'ensemble du suceur

1. Corps principal du suceur
2. Lamelle arrière
3. Support de lamelle
4. Lamelle avant (à encoches)
5. Goupilles de fixation x 4

De wissers van het vloerelement vervangen



CONTROLEER ALTIJD, VOORDAT U ONDERHOUD UITVOERT AAN DE MACHINE, DAT DEZE IS UITGESCHAKELD MET HET HOOFDCONTACT AAN/UIT. HAAL DE SLEUTEL UIT HET CONTACT VOORDAT U ONDERHOUDSWERKZAAMHEDEN UITVOERT.

Het vloerelement

Als u het vloerelement wilt schoonmaken, verwijdert u de borgpen en haalt u het vloerelement van de houder. Spoel het gehele vloerelement af met schoon water en plaats het terug.

De wissers van het element moeten van tijd tot tijd worden gecontroleerd op slijtage en beschadiging.

De wissers kunnen eenvoudig worden verwijderd. Verwijder eerst de vier borgpenen (zie Fig. 36), draai het vloerelement om en haal de wisserhouder van de inrichting (zie Fig. 37). Trek de wissers van hun klempunten (Fig. 38), controleer ze en vervang ze indien nodig.

U vervangt de wissers door de stappen hierboven in omgekeerde volgorde uit te voeren.

Overzicht vloerelement

1. Hoofdlichaam vloerelement
2. Achterste wisser
3. Wissershouder
4. Voorste wisser (met sleuf)
5. Borgpenen x 4

Machine Charging



ALWAYS ENSURE THAT THE MACHINE IS SWITCHED OFF PRIOR TO CHARGING.



The battery meter displays the charge level of the batteries; when fully charged, all meter lights are illuminated (see Fig.39).



As the machine is used and the batteries are discharged, the meter lights will go out from right to left.



If the battery-charge level is allowed to discharge to the point that only the red light remains illuminated, the operator must consider charging the machine.



If the battery-charge level is allowed to discharge to the point that only one red light remains illuminated (and begins to flash), all cleaning functions will automatically be disabled and the operator should drive the machine straight to a suitable charge point.



The large capacity gel batteries are sealed for life and are totally maintenance free.

The on-board charger automatically monitors the charging process and will switch off when the batteries are fully charged.

Insert the charging lead required for your country (Fig.40 for UK, Fig.41 for Europe) into the charging point.



The machine charging point is located to the rear of the machine under the control panel. (See Fig.42)

Connect to a suitable power supply.

Once mains power is connected the red charging indicator will illuminate. (Fig.43)

To ensure a full charge, the machine should be left for a period of 8 hrs.

Once fully charged, disconnect the charging lead from both the power supply and the machine.

Laden des Akkus
STELLEN SIE IMMER SICHER, DASS DIE MASCHINE AUSGESCHALTET IST,
BEVOR SIE MIT DEM LADEN BEGINNEN.



Das Akkumessgerät zeigt den Ladestand der Akkus an. Wenn die Akkus vollständig geladen sind, leuchten alle LEDs des Messgeräts (s. Abb. 39).

Bei Einsatz der Maschine werden die Akkus entladen, und die LEDs des Messgeräts erlöschen von rechts nach links. Wenn der Ladestand der Akkus so weit fällt, dass nur noch die rote LED leuchtet, sollte der Bediener daran denken, die Maschine aufzuladen.

Wenn der Ladestand der Akkus so weit fällt, dass nur noch eine rote LED leuchtet (und zu blinken beginnt), werden alle Reinigungsfunktionen automatisch deaktiviert, und der Bediener muss die Maschine umgehend zu einer geeigneten Ladestation fahren.

Die hochleistungsfähigen Gelakkus sind verschlossen und absolut wartungsfrei.

Das Bordladegerät überwacht den Ladevorgang automatisch und schaltet sich aus, wenn die Akkus vollständig geladen sind.

Schließen Sie das für Ihr Land erforderliche Ladekabel (Abb. 40 für Vereinigtes Königreich, Abb. 41 für Europa) an den Ladepunkt an.

Der Ladeanschluss der Maschine befindet sich an der Rückseite der Maschine unter dem Bedienfeld (siehe Abb. 42).

Schließen Sie eine geeignete Stromversorgung an (Abb. 43).

Sobald der Netzanschluss hergestellt ist, leuchtet die rote Ladeanzeige.

Um sicherzugehen, dass die Maschine vollständig geladen wird, lassen Sie sie 3.5 Stunden über das Ladekabel angeschlossen.

Nachdem der Akku vollständig geladen ist, trennen Sie das Ladekabel von der Stromversorgung und der Maschine.

Charge de la machine
ASSUREZ-VOUS TOUJOURS QUE LA MACHINE EST HORS
TENSION AVANT DE PROCÉDER À LA CHARGE.



Le compteur de batteries affiche le niveau de charge des batteries. En charge complète, tous les voyants du compteur sont allumés (voir Fig. 39).

À mesure que la machine est utilisée et que les batteries se déchargent, les voyants du compteur s'éteignent de la droite vers la gauche.

Si les batteries sont déchargées au point que seuls les voyants rouges restent allumés, l'opérateur doit envisager de recharger la machine.

Si les batteries sont déchargées au point qu'il ne reste plus qu'un seul voyant rouge allumé (et qu'il commence à clignoter), toutes les fonctions de nettoyage sont automatiquement désactivées et l'opérateur doit immédiatement conduire la machine à un point de charge adapté.

Les batteries gel de grande capacité sont étanches à vie et ne nécessitent absolument aucun entretien.

Le chargeur embarqué surveille automatiquement le processus de charge et s'éteint lorsque les batteries sont complètement chargées.

Insérez le câble de charge requis en fonction de votre pays (Fig. 40 pour le Royaume-Uni, Fig. 41 pour l'Europe) dans le point de charge.

Le point de charge de la machine est situé à l'arrière de la machine sous le panneau de commande (Fig. 42).

Raccordez-le à une alimentation électrique appropriée (voir Fig. 43).

Une fois que l'appareil est branché sur l'alimentation secteur, l'indicateur de charge rouge s'allume.

Pour recharger entièrement les batteries, la machine doit rester branchée pendant 3.5 h.

Lorsque la charge est terminée, débranchez le câble de charge à la fois de la prise de courant et de la machine.

De machine opladen
CONTROLEER ALTIJD OF DE MACHINE IS UITGESCHAKELD VOORDAT HET OPLADEN BEGINT.



De accumeter geeft het laadniveau van de accu's aan; als ze volledig zijn opgeladen, branden alle lampjes van de meter (zie Fig. 39).

Wanneer de machine wordt gebruikt en de accu's worden ontladen, zullen de lampjes op de meter van rechts naar links uitdoven.

Als het accuniveau zo laag wordt dat alleen het rode lampje blijft branden, dient de gebruiker er rekening mee te houden dat de machine binnenkort moet worden opgeladen.

Als het accuniveau zo laag wordt dat alleen het rode lampje blijft branden (en begint te knipperen), worden alle schoonmaakfuncties automatisch uitgeschakeld en moet de gebruiker de machine direct naar een geschikt oplaadpunt rijden.

De grote gelaccu's zijn voor de gehele levensduur verzegeld en totaal onderhoudsvrij.

De ingebouwde lader bewaakt automatisch het oplaadproces en schakelt zichzelf uit wanneer de accu's volledig zijn opgeladen.

Steek de stekker van het laadsnoer dat geschikt is voor uw land (Fig. 40 voor UK, Fig. 41 voor Europa) in het laadpunt. Het oplaadpunt van de machine bevindt zich aan de achterzijde van de machine, onder het bedieningspaneel.

(zie Fig. 42).

Steek de stekker in een geschikt stopcontact (zie Fig. 43).

Wanneer de machine is aangesloten op het stopcontact, gaat het rode indicatielampje voor het laden branden.

De accu's van de machine zijn na 3.5 uur volledig opgeladen.

Trek de stekkers van het laadsnoer uit het stopcontact en uit de machine als de accu's volledig zijn opgeladen.

Battery Care



To ensure your machine remains at its maximum efficiency and prolong your battery life, please follow the simple steps below:

Under normal daily usage:

Recharge batteries after each use regardless of machine operation time. (See page 42)

Showing location of Viewing panel for charging-light sequence (Fig.44).

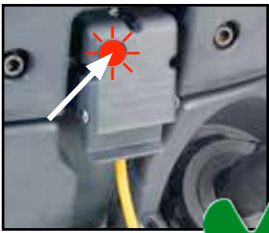

Signal (LED)		Meaning
	Red LED on	First phase (constant current mode)
	Yellow LED on	Second phase (constant voltage mode)
	Green LED on	Third phase (constant voltage mode) charge completed
	Red LED flashing	Charging System Error Unsuitable battery or charging malfunction safety timer exceeded Internal short circuit, disconnect from power supply, switch power supply, OFF then ON, to restart the charging cycle
	Yellow LED flashing	Battery not connected

Recharge the machine fully after its last use.

Do not leave the machine in a discharged state.

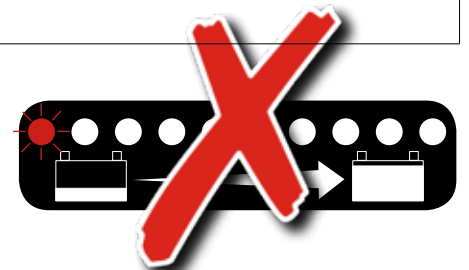

Under abnormal use; i.e. leaving the machine without charging for a period of time - we advise that you follow these steps:

If the machine will be standing unused for a period of 30 days or more, then batteries must be fully charged and battery fuses removed using the Maxi fuse-puller provided, prior to this period.

Batteries should be recharged every three months.
Charge fully the day before you start using the machine again.

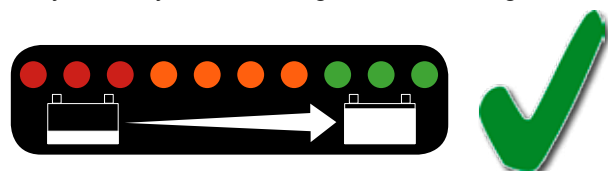

Akkupflege

Um sicherzustellen, dass die Maschine ihre maximale Effizienz erhält, und um die Lebensdauer der Akkus zu verlängern, führen Sie die folgenden einfachen Schritte aus:

Bei normalem täglichem Einsatz:

Laden Sie die Akkus unabhängig von der Betriebszeit der Maschine nach jeder Verwendung wieder auf.

Position auf dem Anzeigefeld für Lade-LED-Sequenz (Abb. 44).

Rote LED leuchtet:	Lädt normal, MAX. 23 Stunden
Gelbe LED leuchtet:	Zweite Phase (Konstantspannungs -Modus)
Grüne LED leuchtet:	Dritte Phase (Konstantspannungs-Modus), Ladevorgang abgeschlossen
Rote LED blinkt:	Fehler im Ladesystem Akkus nicht geeignet oder Ladefehler Sicherheitstimer abgelaufen Interner Kurzschluss Trennen der Spannungsversorgung Schalten Sie die Spannungsversorgung aus und wieder ein, um den Ladezyklus neu zu starten
Gelbe LED blinkt:	Akkus nicht angeschlossen

Lassen Sie die Maschine nicht im entladenen Zustand stehen.

Bei unnormaler Benutzung, d. h. wenn die Maschine längere Zeit nicht aufgeladen wird, empfehlen wir, die folgenden Schritte auszuführen:

Wenn die Maschine 30 Tage oder länger ungenutzt bleibt, müssen die Akkus vor Beginn dieses Zeitraums vollständig geladen und die Akkusicherungen entfernt werden. Verwenden Sie dazu die enthaltene Maxi-Abziehvorrückung für Sicherungen.

Akkus sollten alle drei Monate neu aufgeladen werden.

Laden Sie die Maschine am Tag, bevor Sie sie wieder einsetzen, vollständig auf.



Entretien de la batterie

Pour être sûr que votre machine conserve son efficacité maximale et pour prolonger la durée de vie de vos batteries, prenez les précautions simples suivantes :

Dans le cadre d'un usage quotidien normal :

Rechargez les batteries après chaque utilisation, quel que soit le temps de fonctionnement de la machine.

Emplacement du panneau de visualisation de la séquence des voyants de charge (Fig. 44).

Voyant rouge allumé:	Première phase (mode à courant constant)
Voyant jaune allumé:	Seconde phase (mode à tension constante)
Voyant vert allumé:	Troisième phase (mode à tension constante) charge terminée
Voyant rouge clignotant:	Erreur du système de charge Batterie inadaptée ou problème lors de la charge. Temporisation de sécurité dépassée Court-circuit interne Débranchez l'appareil de l'alimentation électrique. Mettez l'alimentation électrique sur arrêt puis sur marche pour redémarrer le cycle de charge
Voyant jaune clignotant:	Batterie non branchée

Ne laissez pas la machine à l'état déchargé.

En cas d'utilisation anormale, c'est-à-dire si vous laissez la machine sans la charger pendant un certain temps, nous vous conseillons de prendre les mesures suivantes :

Si la machine doit rester inutilisée pendant une période de 30 jours ou plus, les batteries doivent être au préalable entièrement chargées et les fusibles des batteries retirés en utilisant l'extracteur de fusibles Maxi fourni.

Les batteries doivent être rechargées tous les trois mois.

Effectuez une charge complète la veille, avant de commencer à utiliser de nouveau la machine.



Onderhoud accu

Volg de volgende eenvoudige stappen zodat uw machine op maximaal vermogen blijft werken en de levensduur van de accu's wordt verlengd:

Bij normaal dagelijks gebruik:

Laad de accu's na elk gebruik op, ongeacht de gebruiksduur.

Toont de locatie van het Beeldpaneel voor de opeenvolgende lichtstanden bij het laden (Fig. 44).

Rode LED aan:	Eerste fase (constante stroommodus)
Gele LED aan:	Tweede fase (constante spanningsmodus)
Groene LED aan:	Derde fase (constante spanningsmodus) laadcyclus afgesloten
Rode LED knippert:	Fout laadsysteem Ongeschikte accu of storing bij het opladen Veilige laadduur overschreden Interne kortsluiting Haal de stekker uit het stopcontact Schakel de voedingsbron UIT en vervolgens weer AAN om het opladen opnieuw te starten.
Gele LED knippert:	Accu niet aangesloten

Laat de machine niet met ongeladen accu's staan.

Bij abnormaal gebruik, d.w.z. wanneer u de machine lange tijd niet oplaadt, adviseren wij u het volgende te doen:

Als de machine 30 dagen of langer niet gebruikt wordt, moeten de accu's vooraf volledig worden geladen en moeten de accuzekeringen worden verwijderd met de meegeleverde Maxi-zekeringtrekker.

De accu's moeten om de drie maanden worden opgeladen.

Laad de accu's volledig op op de dag voordat u de machine weer in gebruik neemt.



Free-wheel Function



ALWAYS ENSURE THAT THE MACHINE IS ON LEVEL GROUND BEFORE DISENGAGING BRAKE ARM. NEVER DISENGAGE THE BRAKE WHEN THE MACHINE IS ON A SLOPE / GRADIENT.



The TTB 6055T is equipped with a free-wheel function that will enable the operator to move the machine manually if required.



The motor brake is located on the left side of the machine near the rear wheel (see Fig.45).



Pull the arm out (see Fig.46).



Swing to the disengaged position (see Fig.47).

The motor brake will be fully disengaged.

The machine will now be in full free-wheel mode.



WARNING!
WHEN THE BRAKE IS DISENGAGED THE MACHINE IS IN FREE-WHEEL MODE AND HAS NO BRAKE FACILITY.



Note: None of the other functions on the machine will work whilst in the free-wheel mode. Remember to re-engage the drive when you reach your final destination / before using the machine..

Freilauffunktion



STELLEN SIE STETS SICHER, DASS SICH DIE MASCHINE AUF EINEM EBENEN UNTERGRUND BEFINDET, BEVOR SIE DEN BREMSARM FREIGEBEN. GEBEN SIE DIE BREMSE NIEMALS FREI, WENN SICH DIE MASCHINE AUF EINEM GEFÄLLE/GENEIGTEN UNTERGRUND BEFINDET.

Die TTB6055T verfügt über eine Freilauffunktion, mit der der Bediener die Maschine manuell bewegen kann, falls erforderlich.

Die Motorbremse befindet sich an der rechten Seite der Maschine in der Nähe des Hinterrades (Abb. 45).

Ziehen Sie den Bügel heraus (Abb. 46).

Schwenken Sie den Bügel in die Freigabeposition (s. Abb. 47).

Die Motorbremse wird dadurch vollständig freigegeben.

Die Maschine läuft jetzt im Freilaufmodus.

WARNUNG!

WENN DIE BREMSE FREIGEgeben IST, LÄUFT DIE MASCHINE IM FREILAUFMODUS UND VERFÜGT ÜBER KEINE BREMSVORRICHTUNG.

Hinweis:

Während die Maschine im Freilaufmodus läuft, ist keine der anderen Maschinenfunktionen verfügbar.

Denken Sie daran, den Antrieb weiter einzurasten, wenn Sie Ihr Ziel erreicht haben/bevor Sie die Maschine einsetzen.

Fonction roues libres



ASSUREZ-VOUS TOUJOURS QUE LA MACHINE EST SUR UN SOL PLAT AVANT DE DESSERRER LE BRAS DE FREIN. NE DESSERREZ JAMAIS LE FREIN LORSQUE LA MACHINE EST SUR UNE PENTE/RAMPE

La TTB6055T est équipée d'une fonction roues libres qui permet à l'opérateur de déplacer la machine manuellement si nécessaire.

Le frein moteur est situé sur le côté droit de la machine près de la roue arrière (Fig. 45).

Tirez sur le bras pour le faire sortir (Fig. 46).

Positionnez-le sur la position de débrayage (Fig. 47).

Le frein moteur sera alors entièrement débrayé.

La machine est maintenant en mode roues libres intégral.

ATTENTION !

LORSQUE LE FREIN EST DÉBRAYÉ, LA MACHINE EST EN MODE ROUES LIBRES ET NE DISPOSE D'AUCUN MOYEN DE FREINAGE.

Remarque :

Aucune des autres fonctions de la machine ne peut être activée en mode roues libres !

N'oubliez pas de réenclencher l'entraînement moteur lorsque vous avez atteint votre destination finale / avant d'utiliser la machine.

Vrijloopstand



DE REMHENDEL MAG PAS WORDEN VRIJGEGEVEN WANNEER DE MASCHINE OP EEN VLAKKE ONDERGROND STAAT ZET DE REM NOOIT VRIJ WANNEER DE MASCHINE OP EEN HELLING/HELLEND VLAK STAAT

De TTB6055TT is uitgerust met een vrijloopfunctie waarmee de bediener indien nodig de machine kan verplaatsen.

De motorrem bevindt zich aan de rechterzijde van de machine bij het achterwiel (zie Fig. 45).

Trek de arm naar buiten (zie Fig. 46).

Draai de arm naar de vrije stand (zie Fig. 47).

De motorrem staat nu volledig los.

De machine staat nu volledig in de vrijloopstand.

WAARSCHUWING!

WANNEER DE REM IS ONTKOPPELD, STAAT DE MASCHINE IN DE VRIJLOOPSTAND EN HEEFT GEEN REMVERMOGEN.

Opmerking:

Geen van de andere functies van de machine werkt als de machine in de vrijloopstand staat!

Vergeet niet de aandrijving weer in te schakelen wanneer u uw eindbestemming bereikt / voordat u de machine gebruikt.

Warning light flashes explained.



● Green Flashing Warning light.

Green Status Indicator	Fault	Possible Cause	Effect on Product	Investigate the Following	Action Required	If fault persists
1 Flash with pause ●	Batteries voltage low	Batteries not been charged Possible bad connection between batteries, controller, charger or fuses caused by loose connections, damaged wiring, water ingress Not accepting charge due to faulty battery/cell Charger not functioning	Operating time severely reduced or machine will not operate	Check when machine last charged Switch OFF the machine : Remove Fuses Check connections to batteries, charger and fuses for loose wires or screws Check each battery Voltage individually to detect defect unit 10.5V min Check battery voltage and charge current ensuring charger red fault light is extinguished.	Charge batteries immediately Tighten loose connections and replace damaged components Replace batteries as required Replace charger	
2 Flashes with pause ● ●	Traction motor disconnected	The motor has a bad connection Motor disconnected TCO activated (Thermal cut Out) Motor failed open circuit	Motor will not operate	Check all connections and leads between the motor and controller	Tighten loose connections and replace damaged components - check exhaust clean if necessary.	
3 Flashes with pause ● ● ●	Traction motor wiring Trip	The motor has a short circuit to a battery	Motor will not operate	Check all connections and leads between the motor and controller		Contact Service Agent
4 Flashes with pause ● ● ● ●	Battery Lockout	The battery charge level has fallen below the battery lockout level and the controller is inhibiting machine functions	Machine functions not working	Check battery voltage and charge current ensuring charger red fault light is extinguished. Check each battery Voltage individually to detect defect unit 10.5V min	Charge batteries immediately	
6 Flashes with pause ● ● ● ● ● ●	Charger Connected	The controller is being inhibited from driving, This may be because the battery charger is connected	Machine functions not working	Remove Charger to operate machine		
8 Flashes with pause ● ● ● ● ● ● ● ●	Controller Trip	A controller trip is indicated	Machine functions not working	Check all connections and leads	Tighten loose connections and replace damaged components	
9 Flashes with pause ● ● ● ● ● ● ● ● ● ●	Brake Deactivated or Failed.	Poor brake connections. Brake failure or deactivation.	Traction drive disabled.	Check brake wiring and brake lever.	Replace brake or wiring as necessary. Reactivate brake by engaging brake lever.	
10 Flashes with pause ● ● ● ● ● ● ● ● ● ● ● ●	High Battery Voltage	Poor connections between battery controller and traction motor	Machine functions not working	Check each battery Voltage individually to ensure voltage < 14 volts Check connections on controller batteries and traction motor Check combined battery pack voltage is < 28 volts		

LCD Display' and fault codes

LCD Display	Fault	Possible Cause	Effect on Product	Investigate the Following	Action Required	if Fault Persists.
Blank	* No power	* Key switched off * Tank raised * Emergency stop pressed	* Machine will not operate.	*Key switched off * Tank raised * Emergency stop pressed	* Switch key on * Lower top tank * Release emergency stop	
'OVER CURRENT'	* Brush over current.	* Brush pressure to great. * Brush current exceeds 23A * Wrong type of brush for surface	* Vac. Brush, water & Detergent motors / pump will not operate. * Brush LED's all flash in unison until the trigger is released.	* Release brush pressure. * Changed type of brush. * Restart machine.		
'UNDER VOLTS'	* Battery voltage dropped below 21 Volts. * Left most Battery LED flashes	* Batteries require recharging. * Faulty cell on battery	* Machine will not operate.	* Battery leads and connections.	* Charge Batteries. * Replace battery (if cell damaged)	
'TANK FULL'	* Tank full requires emptying.	* Waste Tank Float switch activated whilst cleaning or off-aisle mode selected. * Faulty Float switch.	* Vac. Brush, water & Detergent motors / pump will not operate.	* Tank full LED illuminated. * Top waste tank full.	* Empty top waste tank * Replace switch	
'CHARGING'	* Machine on charge.					Contact Service Agent.



The TTB 6055T has a self contained trip meter, to view the meter turn the key to the 'On' position.

Press the mode button to cycle between the different modes.

T = Total time.

V = This meter counts when ever any function is being used, including the off aisle function.
Vacuum total time.

B = Brush total time.

W= Water Pump total time.



Trouble Shooting

PROBLEM	CAUSE	SOLUTION
Machine will not operate	Missing or blown fuses Key in the 'Off' position Low battery charge Machine is connected and charging	Fit or replace fuse (page 20) Turn key to 'On' position (page 20) Charge batteries (page 42 & 44) Take off charge (page 42)
Vacuum will not operate	Waste-water tank full	Empty waste-water tank (page 38)
Poor water pick-up	Waste-water tank full Clogged / blocked vacuum hose Loose hose connections Debris basket filter clogged / blocked Separator filter clogged / blocked Poor separator seal Damaged separator seal Damaged / split vacuum hose Damaged floor-tool blades Low battery charge	Empty waste-water tank (page 38) Remove and clean (page 38) Push tight connections (page 38) Remove and clean (page 38) Remove and clean (Page 38) Clean and refit (page 38) Renew (contact service dept) Renew (contact service dept) Renew (contact service dept) Recharge batteries (page 42 & 44)
No brush / scrub function	No brushes fitted Brush deck raised	Check and fit (page 22) Lower brush deck (page 28)
Little or no water flow	Clean-water tank empty Clean-water tank filter blocked/ clogged Incorrect water flow setting Brush deck raised	Fill clean-water tank (page 24) Remove and clean (38) Adjust as desired (Page 30) Lower brush deck (page 28)
Machine just 'stops' while operating	Too much load on the brush system	Reset the machine using the key and decrease the brush load to best suit the floor type (page 32)

***In the event of a breakdown contact your Numatic dealer or the
Numatic Technical helpline +44 (0)1460 269268
(See back page for company addresses or dealers stamp)***

Notes



Grün blinkendes Warnlicht

Erklärung der Warnlicht-Blinksequenzen.



Grüne Statusanzeige	Fehler	Mögliche Ursache	Auswirkung auf das Produkt	Folgendes untersuchen	Erforderliche Maßnahme	Wenn der Fehler bestehen bleibt
1 x Blinken mit Pause ●	Akkuspannung niedrig	BAkkus wurden nicht geladen Möglicherweise ist die Verbindung zwischen Akku, Controller, Ladegerät oder den Sicherungen mangelhaft durch lose Verbindungen, beschädigte Kabel oder eingedrungenes Wasser Die Ladung wird aufgrund eines defekten Akkus/einer defekten Zelle nicht angenommen Ladegerät funktioniert nicht	Betriebszeit ist stark eingeschränkt oder Maschine funktioniert nicht	Prüfen Sie, wann die Maschine das letzte Mal geladen wurde Schalten Sie die Maschine AUS: Nehmen Sie die Sicherungen heraus Prüfen Sie die Verbindungen von Akku, Ladegerät und Sicherungen auf lose Kabel oder Schrauben Prüfen Sie die individuellen Akkuspannungen einzeln, um die defekte Einheit zu erkennen 10,5 V min. Prüfen Sie die Akkuspannung und den Ladestrom, und vergewissern Sie sich dabei, dass die rote Fehlerleuchte nicht leuchtet	Laden Sie die Akkus umgehend auf Ziehen Sie lockere Verbindungen fest, und ersetzen Sie beschädigte Komponenten Ersetzen Sie gegebenenfalls die Akkus Ersetzen Sie das Ladegerät	
2 x Blinken mit Pause ●●	Fahrmotor getrennt	Die Verbindung mit dem Motor ist mangelhaft Motor getrennt Thermischer Auslöser aktiviert Motorfehler/offener Stromkreis	Motor funktioniert nicht	Prüfen Sie alle Verbindungen und Kabel zwischen dem Motor und dem Controller	Ziehen Sie lockere Verbindungen fest, und ersetzen Sie beschädigte Komponenten – Prüfen Sie gegebenenfalls, ob der Auslass sauber ist.	
3 x Blinken mit Pause ●●●	Kabelbezogene Abschaltung des Fahrmotors	Der Motor ist mit einem Akku kurzgeschlossen	Motor funktioniert nicht	Prüfen Sie alle Verbindungen und Kabel zwischen dem Motor und dem Controller		
4 x Blinken mit Pause ●●●●	Akkusperre	Der Akkuladestand ist unter den Akkusperrstand gefallen, und der Controller unterbindet die Maschinenfunktionen	Maschinenfunktionen funktionieren nicht	Prüfen Sie die Akkuspannung und den Ladestrom, und vergewissern Sie sich dabei, dass die rote Fehlerleuchte nicht leuchtet. Prüfen Sie die individuellen Akkuspannungen einzeln, um die defekte Einheit zu erkennen 10,5 V min. Entfernen Sie das Ladegerät, um die Maschine zu starten	Laden Sie die Akkus umgehend auf	Wenden Sie sich an den Kundendienst
6 x Blinken mit Pause ●●●●●●	Ladegerät angeschlossen	Der Controller wird am Fahren gehindert; das kann darauf zurückzuführen sein, dass das Akkuladegerät angeschlossen ist	Maschinenfunktionen funktionieren nicht			
8 x Blinken mit Pause ●●●●●●●●	Controller-Abschaltung	Eine Controller-Abschaltung wird angezeigt	Maschinenfunktionen funktionieren nicht	Prüfen Sie alle Verbindungen und Kabel	Ziehen Sie lockere Verbindungen fest, und ersetzen Sie beschädigte Komponenten	
9 x Blinken mit Pause ●●●●●●●●●	Bremse außer Betrieb oder fehlerhaft	Schlechte Bremswirkung Bremsversagen oder Deaktivierung	Fahrtrieb defekt	Verdrahtung der Bremse und Bremshebel prüfen	Sie Bremsen oder Bremskabel wenn nötig. Setzen Sie die Bremse durch Lösen des Bremshebels wieder in Betrieb	
10 x Blinken mit Pause ●●●●●●●●●●	Hohe Akkuspannung	Schlechte Verbindungen zwischen dem Akku-Controller und dem Fahrmotor	Maschinenfunktionen funktionieren nicht	Prüfen Sie die einzelnen Akkuspannungen, und vergewissern Sie sich, dass diese <14 Volt sind Prüfen Sie die Verbindungen am Controller, an den Akkus und am Fahrmotor Prüfen Sie, ob die Spannung des kombinierten Akkupakets <28 Volt ist		

LCD-Anzeige 'und Fehlercodes

LCD-Anzeige	Fehler	Mögliche Ursache	Auswirkung auf das Produkt	Folgendes untersuchen	Erforderliche Maßnahme	Wenn der Fehler bestehen bleibt
Leer	* Kein Strom	* Schlüsselschalter aus * Notausschalter gedrückt	* Maschine funktioniert nicht.	* Schlüsselschalter aus * Notausschalter gedrückt		
ÜBERSTROM	* Überstrom an den Bürsten.	* Bürstendruck zu groß. * Bürstenstrom überschreitet 23 A * Falscher Bürstentyp für die Oberfläche	* Motoren/Pumpen für Saugsystem, Bürste, Wasser und Reinigungsmittel funktionieren nicht. * Die Bürsten-LEDs blinken alle gleichzeitig, bis der Auslöser freigegeben wird.	* Entspannen Sie den Bürstendruck. * Der Bürstentyp wurde geändert. * Starten Sie die Maschine neu.		
UNTERSpannung	* Die Akkuspannung ist unter 21 Volt gefallen. * Die Akku-LED links außen blinkt	* Die Akkus müssen wieder aufgeladen werden. * Defekte Zelle im Akku	* Maschine funktioniert nicht.	* Akkukabel und -verbindungen.	* Charge Batteries. * Replace battery (if cell damaged)	
TANK VOLL	* Ein voller Tank muss geleert werden.	* Schwimmerschalter im Schmutzwassertank wurde bei der Reinigung oder im externen Reinigungsmodus aktiviert. * Defekter Schwimmerschalter.	* Motoren/Pumpen für Saugsystem, Bürste, Wasser und Reinigungsmittel funktionieren nicht.	* Die LED für vollen Tank leuchtet. * Der obere Schmutzwassertank ist voll.	* Empty top waste tank * Replace switch	
LÄDT			* Die Maschine lädt gerade.	MASCHINE GESPERRT – KEIN BETRIEB MÖGLICH		Contact Service Agent.



Die TTB 6055T hat ein unabhängiges Auslösemessgerät; um dieses anzuzeigen, drehen Sie den Schlüssel in die EIN-Position.

Drücken Sie die Modus-Taste, um zwischen den verschiedenen Modi zu wechseln.

T = Gesamtzeit.

Dieses Messgerät zählt, wie oft die einzelnen Funktionen verwendet werden, einschließlich der externen Reinigungsfunktion.

V = Gesamtzeit für Saugsystem.

B = Gesamtzeit für Bürste.

W= Gesamtzeit für Wasserpumpe.



Problembehandlung

PROBLEM	URSACHE	LÖSUNG
Maschine funktioniert nicht	Fehlende oder defekte Akkusicherungen Schlüssel in der AUS-Position Akkustand niedrig Maschine ist angeschlossen und lädt	Sicherung ein- bzw. ersetzen (Seite 21) Schlüssel in EIN-Position bringen (Seite 21) Akkus laden (Seite 43 - 45) Ladevorgang beenden (Seite 43)
Saugsystem arbeitet nicht	Schmutzwassertank voll	Schmutzwassertank leeren (Seite 39)
Schlechte Wasseraufnahme	Schmutzwassertank voll Verstopfter/blockierter Saugschlauch Lockere Schlauchverbindungen Schmutzkorbfilter verstopft/blockiert Separatorfilter verstopft/blockiert Schlechte Separatordichtung Beschädigte Separatordichtung Beschädigter/geschlitzter Saugschlauch Beschädigte Bodenwerkzeugblätter Akkustand niedrig	Schmutzwassertank leeren (Seite 39) Entfernen und reinigen (Seite 39) Verbindungen schließen (Seite 39) Entfernen und reinigen (Seite 39) Entfernen und reinigen (Seite 39) Reinigen und wieder einsetzen (Seite 39) Erneuern (an Serviceabteilung wenden) Erneuern (an Serviceabteilung wenden) Erneuern (an Serviceabteilung wenden) Akkus wiederaufladen (Seite 43 - 45)
Keine Bürsten-/Scheuerfunktion	Bürsten nicht montiert Bürstendeck angehoben	Überprüfen und anbringen (Seite 23) Bürstendeck absenken (Seite 29)
Wenig oder kein Wasserdurchfluss	Frischwassertank leer Filter am Frischwassertank blockiert/verstopft Falsche Einstellung für den Wasserdurchfluss Bürstendeck angehoben	Frischwassertank füllen (Seite 25) Entfernen und reinigen (Seite 39) Nach Wunsch einstellen (Seite 31) Bürstendeck absenken (Seite 29)
Maschine hält bei laufendem Betrieb einfach an	Zu hohe Last auf dem Bürstensystem	Maschine mit Zündschlüssel zurücksetzen und Bürstenlast entsprechend dem Fußbodentyp verringern (Seite 33)

Wenn Sie das Problem nicht beheben können oder wenn es zu einer Störung kommt, wenden Sie sich an Ihren Numatic-Händler, oder rufen Sie bei der Numatic Technical Helpline an unter 0049 (0)511 9842160 (auf der Rückseite finden Sie die Unternehmensadresse oder Händlerstempel)

Notes

Explication des voyants clignotants.



● Voyant clignotant vert

Indicateur d'état vert	Problème	Cause possible	Effet sur le produit	Choses à vérifier	Mesures à prendre	Si le problème persiste
1 clignotement avec pause ●	Tension des batteries faible	Les batteries n'ont pas été chargées Mauvaise connexion possible entre les batteries, le contrôleur, le chargeur ou les fusibles causée par des connexions desserrées, des fils endommagés ou la pénétration d'eau N'accepte pas la charge en raison de batteries/cellules défectueuses Le chargeur ne fonctionne pas	La durée de fonctionnement est très réduite ou la machine ne fonctionne pas	Vérifiez à quand remonte la dernière charge de la machine Éteignez la machine : Retirez les fusibles Vérifiez s'il y a des fils ou des vis desserrés sur les batteries, le chargeur et les fusibles Vérifiez la tension de chaque batterie individuellement pour détecter toute unité défectueuse 10,5 V min Vérifiez la tension des batteries et le courant de charge en vous assurant que le voyant de défaut rouge du chargeur est éteint.	Rechargez les batteries immédiatement Resserrez les connexions desserrées et remplacez les composants endommagés Remplacez les batteries au besoin Remplacez le chargeur	
2 clignotements avec pause ●●	Moteur de traction déconnecté	Le moteur a une mauvaise connexion Moteur déconnecté TCO activé (Coupe-circuit thermique)	Le moteur ne fonctionne pas	Vérifiez toutes les connexions et tous les fils entre le moteur et le contrôleur	Resserrez les connexions desserrées et remplacez les composants endommagés - vérifiez l'échappement et nettoyez si nécessaire.	
3 clignotements avec pause ●●●	Déclenchement du câblage du moteur de traction	Le moteur a un court-circuit sur une batterie	Le moteur ne fonctionne pas	Vérifiez toutes les connexions et tous les fils entre le moteur et le contrôleur		
4 clignotements avec pause ●●●●	Verrouillage des batteries	Le niveau de charge des batteries est tombé en dessous du niveau de verrouillage des batteries et le contrôleur inhibe les fonctions de la machine Le contrôleur ne marche pas cela peut être dû au fait que le chargeur est branché	Les fonctions de la machine sont inhibées	Vérifiez la tension des batteries et le courant de charge en vous assurant que le voyant de défaut rouge du chargeur est éteint. Vérifiez la tension de chaque batterie individuellement pour détecter toute unité défectueuse 10,5 V min	Rechargez les batteries immédiatement	Contactez le service après-vente
6 clignotements avec pause ●●●●●●	Chargeur branché	Un déclenchement du contrôleur est indiqué	Les fonctions de la machine sont inhibées	Retirez le chargeur pour utiliser la machine		
8 clignotements avec pause ●●●●●●●●	Déclenchement du contrôleur	Défaut de l'électrofrein, ou électrofrein désactivé.	Les fonctions de la machine sont inhibées	Vérifiez toutes les connexions et tous les fils	Resserrez les connexions desserrées et remplacez les composants endommagés	
9 clignotements avec pause ●●●●●●●●●●	Electrofrein débrayé ou défectueux		Traction désactivée	le câblage et le levier de débrayage de l'électrofrein.	Remplacer l'électrofrein ou remettre le câblage en état si nécessaire. Ré-embrayer le frein en enclenchant le levier.	
10 clignotements avec pause ●●●●●●●●●●●●	Tension des batteries élevée	Mauvaises connexions entre le contrôleur, la batterie et le moteur de traction	Les fonctions de la machine sont inhibées	Vérifiez que la tension de chaque batterie individuelle est inférieure à 14 volts. Vérifiez les connexions sur le contrôleur, les batteries et le moteur de traction. Vérifiez que la tension du bloc-batterie combiné est inférieure à 28 volts.		

LCD Display' and fault codes

Écran LCD	Problème	Cause possible	Effect on Product	Choses à vérifier	Mesures à prendre	Si le problème persiste.
Vide	* Pas d'alimentation	* Clé sur Arrêt * Bouton d'arrêt d'urgence activé	* La machine ne fonctionne pas	* Clé sur Arrêt * Bouton d'arrêt d'urgence activé	* Tournez la clé sur Marche * Relâchez le bouton d'arrêt d'urgence	Contact Service Agent.
"SURINTENSITÉ"	* Surintensité des brosses.	* La pression des brosses est trop importante. * Le courant des brosses dépasse 23A * Mauvais type de brosse pour la surface	* Les moteurs/pompes d'aspiration, des brosses, d'eau et de détergents ne fonctionnent pas. * Les voyants DEL clignotent tous à l'unisson jusqu'à ce que la gâchette soit relâchée.	* Diminuez la pression sur les brosses . * Changez le type de brosses. * Redémarrez la machine.		
"MANQUE DE TENSION"	* La tension des batteries a chuté en dessous de 21 volts. * Le voyant DEL des batteries le plus à gauche clignote	* Les batteries doivent être rechargées. * Cellule défectueuse sur la batterie	* La machine ne fonctionne pas	* Fils et connexions des batteries.	* Charge Batteries. * Replace battery (if cell damaged)	
"RÉSERVOIR PLEIN"	* Le réservoir plein doit être vidé.	* L'interrupteur à flotteur du réservoir d'eau sale s'est activé pendant le nettoyage ou mode hors-allée sélectionné. * Interrupteur à flotteur défectueux.	* Les moteurs/pompes d'aspiration, des brosses, d'eau et de détergents ne fonctionnent pas.	* Voyant DEL de réservoir plein allumé. * Réservoir supérieur d'eau sale plein.	* Empty top waste tank * Replace switch	
"CHARGE"	* Machine en charge. MACHINE INHIBÉE - UTILISATION IMPOSSIBLE.					



La TTB 6605T possède un totalisateur partiel intégré. Pour voir le totalisateur, tournez la clé sur la position Marche. Appuyez sur le bouton de mode pour sélectionner les différents modes.

T = Temps total.

Ce totalisateur compte chaque fois qu'une fonction est utilisée, y compris la fonction hors-allée.

V = Temps total d'aspiration.

B = Temps total d'utilisation des brosses.

W = Temps total d'utilisation de la pompe à eau.



Dépannage

PROBLÈME	CAUSE	SOLUTION
La machine ne fonctionne pas	Fusibles manquants ou grillés Clé sur la position "ARRÊT" Charge faible des batteries Machine branchée et en charge	Installez ou remplacez le fusible (page 21) Tournez la clé sur la position "MARCHE" (page 21) Chargez les batteries (page 43 - 45) Arrêtez la charge (page 43)
L'aspiration ne fonctionne pas	Réservoir d'eau sale plein	Videz le réservoir d'eau sale (page 39)
Collecte d'eau insuffisante	Réservoir supérieur d'eau sale plein Tuyau d'aspiration engorgé/bouché Connexions du tuyau desserrées Filtre à panier pour débris encrassé/obstrué Filtre séparateur encrassé/obstrué Joint de séparateur inefficace Joint de séparateur endommagé Tuyau d'aspiration endommagé/fendu Lamelles du suceur endommagées Charge faible des batteries	Videz le réservoir d'eau sale (page 39) Retirez et nettoyez (page 39) Resserrez les connexions (page 39) Retirez et nettoyez (page 39) Retirez et nettoyez (page 39) Nettoyez et réinstallez (page 39) Renouvelez (contactez le service technique) Renouvelez (contactez le service technique) Renouvelez (contactez le service technique) Rechargez les batteries (pages 43 - 45)
Pas de fonction de brosse/lavage	Aucune brosse installée Plateau de brosses relevé	Vérifiez et installez (page 23) Abaissez le plateau de brosses (page 29)
Peu ou pas de débit d'eau	Réservoir d'eau propre vide Filtre du réservoir d'eau propre bloqué/obstrué Réglage de débit d'eau incorrect Plateau de brosses relevé	Remplissez le réservoir d'eau propre (page 25) Retirez et nettoyez (page 39) Ajustez au besoin (page 31) Abaissez le plateau de brosses (page 29)
La machine s'arrête brusquement pendant l'utilisation	Charge trop importante sur le système de brosses	Réinitialisez la machine en utilisant la clé et diminuez la charge sur les brosses pour mieux convenir au type de sol (figure 33).

Si vous ne parvenez pas à remédier au problème ou en cas de panne contactez votre revendeur Numatic ou le service d'assistance technique Numatic au +331 64 72 61 61 (voir au verso pour les adresses de la société ou le cachet des revendeurs)

Notes



Uitleg bij het knipperen van waarschuwingsslampjes.



● Groen waarschuwingsslampje knippert

Groen statusindicatielampje	Storing	Mogelijke oorzaak	Gevolg voor product	Onderzoek het volgende	Vereiste actie	Als storing aanhoudt
1 Knippert met onderbreking ●	Lage accuspanning	De accu's zijn niet opgeladen Mogelijke slechte aansluiting tussen accu's, controller, lader of zekeringen, veroorzaakt door losse verbindingen, beschadigde bedrading, water in de machine lading wordt niet opgenomen als gevolg van kapotte accu/cel Lader werkt niet	Bedrijfstijd ernstig bekort of de machine werkt niet	Controleer wanneer de machine voor het laatst is opgeladen Schakel de machine uit (OFF) Verwijder zekeringen Controleer aansluitingen naar accu's, lader en zekeringen op losse draden en schroeven Controleer de spanning van de beide accu's afzonderlijk op een storing, 10,5V min Controleer de accuspanning en de laadstroom. controleer dat het rode storingslampje van de lader uit is.	Laad de accu's onmiddellijk op Zet losse aansluitingen vast en vervang beschadigde onderdelen Vervang eventueel de accu's Vervang de lader	
2 Knippert met onderbreking ●●	Tractiemotor ontkoppeld	De motor heeft een slechte verbinding Motor losgekoppeld TCO geactiveerd (Thermal Cut Out - Thermische beveiliging) Motorstoring open circuit	De motor werkt niet	Controleer alle aansluitingen en snoeren tussen de motor en de controller	Zet losse aansluitingen vast en vervang beschadigde onderdelen - controleer uitlaat, maak zo nodig schoon	
3 Knippert met onderbreking ●●●	Tractiemotor bedrading kortsluiting	De motor heeft kortsluiting naar een accu	De motor werkt niet	Controleer alle aansluitingen en snoeren tussen de motor en de controller		
4 Knippert met onderbreking ●●●●	Accu uitgeschakeld	Het laadniveau van de accu is onder het niveau voor uitschakeling gedaald en de controller verhindert inschakeling van de functies van de machine	Machinefuncties werken niet	Controleer de accuspanning en de laadstroom. controleer dat het rode storingslampje van de lader uit is Controleer de spanning van de beide accu's afzonderlijk op een storing, 10,5V min	Laad de accu's onmiddellijk op	
6 Knippert met onderbreking ●●●●●●	Lader aangesloten	De controller verhindert aandrijving. Dit komt mogelijk omdat de acculader is aangesloten	Machinefuncties werken niet	Koppel de lader los en gebruik de machine		
8 Knippert met onderbreking ●●●●●●●●	Kortsluiting controller	Er wordt een kortsluiting van de controller aangeduid	Machinefuncties werken niet	Controleer alle aansluitingen en snoeren	Maak losse aansluitingen vast en vervang beschadigde onderdelen	Neem contact op met de Service dienst
9 Knippert met onderbreking ●●●●●●●●●●	Rem uitgeschakeld of defect	Slechte aansluiting op rem Rem defect of uitgeschakeld	Tractie motor uitgeschakeld	Controleer bedrading rem en rempedaal	Vervang rem en of bedrading indien nodig. Activeer de rem door het rempedaal te bedienen.	
10 Knippert met onderbreking ●●●●●●●●●●●●	Hoge batterijspanning	Slechte verbindingen tussen controller accu en tractiemotor	Machinefuncties werken niet	Controleer de spanning van elke accu afzonderlijk op een spanning van < 14V Controleer de aansluitingen op de controller accu's en tractiemotor Controleer het gecombineerde vermogen van de accu's < 28 V		

LCD-display	Storing	Mogelijke oorzaak	Gevolg voor product	Onderzoek het volgende	Vereiste actie	Als storing aanhoudt
Leeg.	* Geen voeding	* Contactsleutel in de stand OFF * Noodstop ingedrukt	* De machine werkt niet	* Contactsleutel in de stand OFF * Noodstop ingedrukt	* Vuilwatertankvlotterschakelaar ingeschakeld tijdens het schoonmaken of externe schoonmaakstand geselecteerd. * Defecte vlotterschakelaar.	Neem contact op met de Service dienst
'OVERSTROOM'	* Overstroom borstel	* Borstel druk te hoog. * Stroom borstel hoger dan 23A * Verkeerd type borstel voor oppervlak	* Vac. Brush, water & Detergent motors / pump will not operate. * Brush LED's all flash in unison until the trigger is released.	Geef borstel druk vrij . * Ander type borstel . * Start machine weer.		
'ONDERSPANNING'	* Accu spanning onder 21 V gedaan. * Meest linkse LED accu knippert	* Accu's moeten worden opgeladen. * Kapotte cel in accu	* De machine werkt niet	* Accukabels en verbindingen.	* Vervang accu's. * Vervang accu (als cel is beschadigd)	
TANK VOL'	* Tank vol, moet worden leeggemaakt	* Vuilwatertankvlotterschakelaar ingeschakeld tijdens het schoonmaken of externe schoonmaakstand geselecteerd . * Defecte vlotterschakelaar .	* Vac. Brush, water & Detergent motors / pump will not operate.	* Tank-vol- LED brandt * Bovenste vuilwatertank vol.	* Leeg de bovenste vuilwatertank * Vervang schakelaar	
'WORDT OPGELADEN'	* Machine wordt opgeladen .					



De TTB 6955T heeft een zelfstandig werkende afstandsmeter, draai de sleutel in de stand ON als u de meter wilt bekijken.

U kunt de verschillende standen doorlopen door op de standenknop te drukken.

- T = Totale Tijd
Deze meter geeft aan hoe vaak functies zijn gebruikt, inclusief de externe functie.
- V = Totale zuigtijd.
- B = Totale borsteltijd.
- W = Totale Tijd waterpomp.



Het oplossen van problemen

PROBLEEM	OORZAAK	OPLOSSING
Machine werkt niet	Zekeringen ontbreken of zijn kapot Sleutel staat in de "uit"-stand ("OFF") Laag acculaadniveau Machine is aangesloten en wordt opgeladen	Zekering plaatsen of vervangen (pag. 21) Sleutel in de stand 'ON' zetten (pag. 21) Accu's opladen (pag. 43 - 45) Laadsnoer verwijderen (pag. 43)
Machine zuigt niet	Vuilwatertank is vol	Vuilwatertank leegmaken (pag. 39)
Water wordt slecht opgezogen	Vuilwatertank is vol Verstopte aanzuigslang Losse slangaansluitingen Vuilcontainerfilter is verstopt Filter scheider is verstopt Slechte afdichting scheider Afdichting scheider beschadigd Zuigslang gescheurd / beschadigd Wissers mondstuk beschadigd Laag acculaadniveau	Vuilwatertank leegmaken (pag. 39) Verwijderen en schoonmaken (pag. 39) Aansluitingen goed aandrukken (pag. 39) Verwijderen en schoonmaken (pag. 39) Verwijderen en schoonmaken (pag. 39) Schoonmaken en terugplaatsen (pag. 39) Vervangen (neem contact op met servicedienst) Vervangen (neem contact op met servicedienst) Vervangen (neem contact op met servicedienst) Accu's opladen (pag. 43 - 45)
Borstel-/schrobfunctie werkt niet	Geen borstels gemonteerd Borstelplaat omhoog	Controleren en monteren (pag. 23) Borstelplaat laten zakken (pag. 29)
Geen of weinig watertoevoer	Schoonwatertank leeg Filter schoonwatertank verstopt Onjuiste instelling watertoevoer Borstelplaat omhoog	Schoonwatertank vullen (pag. 25) Verwijderen en schoonmaken (pag. 29) Instelling aanpassen (pag. 31) Borstelplaat laten zakken (pag. 29)
Machine stopt midden tijdens gebruik	Te zware belasting op het borstelsysteem	Machine met de sleutel resetten en de belasting verminderen zodat die afgestemd is op het vloertype waarop wordt gewerkt (pag. 33)

*Als het probleem niet kan worden verhopend of in het geval van een storing kunt u contact opnemen met uw Numatic-dealer of de Numatic hulplijn +31 (0)172 467 999
Zie achterpagina voor adressen van bedrijven of de stempel van de dealer*

Notes

Specifications

				
1	Transaxle	Getriebe	Ensemble de traction	Transas
2	Brush Motor	Bürstenmotor	Moteur de brosses	Motor borstel(s)
3	Vac Motor	Saugmotor	Moteur d'aspiration	Zuigmotor
4	Brush Sizes	Bürstengrößen	Taille des brosses	Borstel afmetingen
5	Pad sizes	Pad Größen	Taille des disques	Pad afmetingen
6	Gross Weight (Full)	Bruttogewicht (voll)	Poids brut (plein)	Bruto gewicht (Vol)
7	Protection Class	Schutzklasse	Classe de protection	Beveiligings-klasse
8	Floor Tool Size	Bodenwerkzeugs	Suceur	zuigmond
9	Net Weight	Netto-gewicht	Poids net	Nettogewicht
10	Run Time	Laufzeit	Temps de fonctionnement	Looptijd.
11	Water Capacity	Tankinhalt	Capacité en eau	Water capaciteit
12	Water Flow rate	Wasser-durchflussrate	Débit d'eau	Stroomsnelheid Water
13	Transit Speed	Fahrgeschwindigkeit	Vitesse de transit	Rijsnelheid
14	Noise	Geräuschpegel	Bruit	Geluid
15	Maximum Climbing Gradient	Steigwinkel	Pente maximum	Hellingshoek
16	Scrub Widths	Scheuer-breiten	Largeurs de nettoyage	Borstel breedte
17	Brush Speed	Bürstendrehzahl	Vitesse des brosses	Borstel snelheid
18	Scrub Pressure Standard	Standard Bürstenanpressdruck	Pression de brosses normale	Standaard schrobwerk
19	Scrub Pressure Heavy	Erhöhter Bürstenanpressdruck	Pression de brosses forte	Zwaar schrobwerk
20	Dimensions	Maße	Dimensions	Afmetingen
21	Hand Arm Vibration	Hand-Arm-Vibration	Vibrations main-bras\	Trillingen handen/armen
22	Recharge Time	Ladezeit	Temps de recharge	Laadduur

1	2	3	4	5	6	7	8	9
250 W	400 W	400 W	550 mm	500 mm	218kg	IPX4	900mm	158kg
10	11	12	13	14	15	16	17	18
2.25 hrs	60 L	0.5 L/min 1 L/min 2 L/min 3 L/min	0-4.2 kph	≤ 70 dB(A)	Scrubbing 9%	550 mm	100 rpm	17 kg
19	20			21		22		
30kg	Width = 550mm Length = 1280mm Height = 1160mm			0.44m/s ²		8 hrs		

Spare Parts & Accessories

BRUSHES		HOSES	
606028	550 mm Polyscrub Brush	280021	Floor-tool Hose
606550	550 mm Nyloscrub Brush	280018	Top Tank Hose
606551	550 mm Long Life Brush	213025	Bottom Tank Dump Hose
900526	500 mm NuLoc2 Drive Board	206842	Bottom Tank Filling Hose
SQUEEGEE		304439	Hose Closure (Bottom Tank)
900522	Complete 750 Squeegee Assembly	900903	Hose Closure (Top Tank)
900519	Squeegee 750 Blade Set - Serilor Pu Green FR & RR	216168	Right Angled End Cuff
208497	Squeegee Castor	237718	Hose Guide
208796	Squeegee Buffer Wheel	GENERAL PARTS	
208996	Lifting Wire (TTV 4555 / TTB 6055)	206953	Detent Pin
FILTERS		208167	Spare Set of Keys (2 Keys)
208360	Weighted Filter	204120	Drive Wheel
208417	Filter Basket	204116	Rear Castor
237173	Filter Basket Lid	220386	Charging Lead V17 - UK
237688	Foam Filter Body	221079	Charging Lead V34 - EURO
208947	Foam Filter	221107	50 Amp Maxi Fuse (Batteries)
208950	Float Pad		

TTB 6055 / 100 - Schematic Diagrams

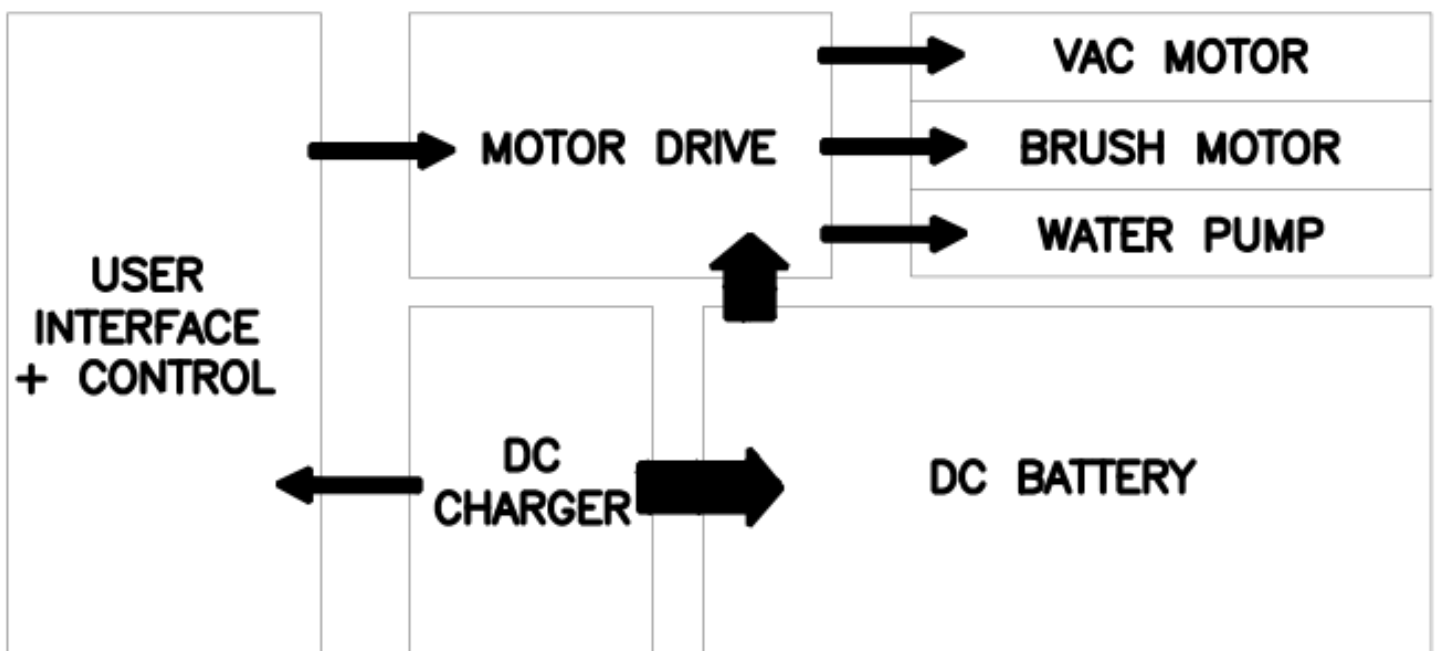

Notes

EU Declaration of Conformity



**EU DECLARATION
OF
CONFORMITY**

16

We hereby declare under our sole responsibility that the following equipment fulfils all the relevant provisions of the following EU Directives:

Machinery Directive 2006/42/EC
EMC Directive 2014/30/EU
RoHS Directive 2011/65/EU

**Machine Description: Scrubber Dryer
Type: TTB, ETB series**

Manufactured by:
Numatic International Limited

Relevant standards upon which conformity is declared include:

IEC 60335-1:2010
IEC 60335-2-72:2002 +A1

EN 55014-1:2006
EN 55014-2:1997/A2:2007
IEC 62233:2005

A technical construction file for this equipment is retained at the manufacturer's address under the authorisation of the following signatory:

Name: Allyn Boyes

Position: Technical Manager

Signed:



Date: 20/04/2016

GB

Numatic International Limited,
Chard, Somerset.
TA20 2GB
www.numatic.co.uk



**EU
Konformitätserklärung**

16

Wir erklären in alleiniger Verantwortung, dass die folgenden Geräte alle einschlägigen Bestimmungen der folgenden EU-Richtlinien erfüllen:

Maschinenrichtlinie 2006/42/EC
EMC Richtlinie 2014/30/EU
RoHS Richtlinie 2011/65/EU

**Maschinenbezeichnung: Scheuersaugmaschine
Typ: TTB, ETB series**

Hersteller:
Numatic International Limited

Relevante Normen auf die Konformität erklärt wird beinhalten

IEC 60335-1:2010
IEC 60335-2-72:2002 +A1

EN 55014-1:2006
EN 55014-2:1997/A2:2007
IEC 62233:2005

Eine technische Dokumentation für diese Geräte wird an der Adresse des Herstellers unter der Verantwortung des Unterzeichners aufbewahrt:

Name: Allyn Boyes

Stellung: Technischer Leiter

Unterschrift:



Datum: 20/04/2016

DE

Numatic International Limited,
Chard, Somerset.
TA20 2GB
www.numatic.co.uk



**DECLARATION
DE
CONFORMITE EUROPEENNE**

16

Nous soussignés déclarons sous notre seule et unique responsabilité que les équipements suivants remplissent toutes les dispositions concernant les directives européennes suivantes.

Machinery Directive 2006/42/EC
EMC Directive 2014/30/EU
RoHS Directive 2011/65/EU

**Description Machine: Autolaveuse
Type: TTB, ETB**

Fabriqué par:
Numatic International Limited

La présente conformité inclus les normes d'applications suivantes:

IEC 60335-1:2010
IEC 60335-2-72:2002 +A1

EN 55014-1:2006
EN 55014-2:1997/A2:2007
IEC 62233:2005

Un dossier technique concernant la fabrication de cet équipement est conservé au siege social du fabricant sous l'autorisation du signataire suivant.

Nom: Allyn Boyes

Position: Responsable Technique

Signé par:



Date: 20/04/2016

FR

Numatic International Limited,
Chard, Somerset.
TA20 2GB
www.numatic.co.uk



**EU
CONFORMITEITSVERKLARING**

16

Wij verklaren hierbij dat de volgende producten zijn ontwikkeld en geproduceerd in overeenstemming met de volgende normen en voorschriften:

Machine richtlijn 2006/42/EC
EMC Richtlijn 2014/30/EU
RoHS Richtlijn 2011/65/EU

**Omschrijving machine: Schrob-zuigautomaat
Model: TTB, ETB series**

Gefabriceerd door:
Numatic International Limited

Relevante normen waarop de conformiteit is verklaard, zijn inclusief:

IEC 60335-1:2001 +A1:2004 + A2:2006 + Nationale afwijkingen
IEC 60335-2-69:2002 +A1:2004

EN 55014-1:2006
EN 62233:2008

Technische specificaties m.b.t. de constructie van deze machines worden bewaard bij de fabrikant onder de verantwoordelijkheid van hieronder vermelde persoon:

Naam: Allyn Boyes

Functie: Manager Technical

Ondertekend:



Datum: 20/04/2016

NL

Numatic International Limited,
Chard, Somerset.
TA20 2GB
www.numatic.co.uk

This machine has been packed with the following:

Charging Lead

Brush

Floor Tool

Fuses

Hose Hook

38mm / 32mm Adaptor

Signed



Distributed by



Numatic International Limited, Chard, Somerset, TA20 2GB, ENGLAND.
Telephone 01460 68600 Fax: 01460 68458

www.numatic.co.uk



Numatic International GmbH, Fränkische Straße 15-19,
30455 Hannover, DEUTSCHLAND.
Tel: 05 11 98 42 16 0 Fax: 05 11 98 42 16 20

www.numatic.de



Numatic International S.A.S, 13/17 rue du Valengelier, EAE la Tuilerie, 77500
Chelles, FRANCE. Tel: 01 64 72 61 61 Fax: 01 64 72 61 62

www.numatic.fr



BeNeLux Distribution, Numatic International BV, Postbus 101, 2400 AC
Alphen den Rijn, NEDERLAND. Tel: 0172 467 999 Fax : 0172 467 970

www.numatic.nl



Numatic International (Pty.) Ltd. 16th & Pharmaceutical Roads,
Midrand, Gauteng, S.A. 1685. Tel: 0861 686 284 Fax: 0861 686 329

www.numatic.co.za



Numatic International Schweiz AG. Sihlbruggstrasse 142,
6340 Baar. SCHWEIZ. Tel: 0041 (0) 41 76 80 76 - 0.
Fax: 0041 (0) 41 76 80 76 - 9.

www.numatic.ch



Numatic International ULDA. Centro de Negócios da Maia,
Rua Albino José Domingues, n.º 581, 4470 - 034 Maia, PORTUGAL
Tel:+351 220 047 700 Fax:+351 220 047 704

www.numatic.pt