

Owner Instructions  
Bedienerhandbuch  
Mode d'emploi  
Bedieningshandleiding voor de gebruiker



# TRO 650 Ride-on Scrubber Dryer



**TRO 650**

### **Original Instructions**

**Warning! Read instructions before using the machine.**

**Warnhinweis**

**Lesen Sie vor Gebrauch der Maschine das Handbuch.**

**Attention**

**Lisez la notice avant d'utiliser la machine.**

**Waarschuwing**

**Lees deze instructies voor u de machine gebruikt**



[www.numatic.com](http://www.numatic.com)



Before continuing, please refer to  
Quick Set Up Guide on Page 20

Bevor Sie fortfahren, schauen Sie Seite 21  
der Schnellanleitung an

<b>Index</b>	Page 2	<b>Inhalt</b>	Seite 2
<b>Machine Overview</b>	Page 4	<b>Überblick über die Maschine</b>	Seite 5
<b>Control Panel Overview</b>	Page 6	<b>Überblick über das Bedienfeld</b>	Seite 7
Rating Label / Personal Protective Equipment / Recycling / Specifications	Page 8	Leistungsschild / Persönliche Schutzausrüstung / Recycling / Technische Daten	Seite 11
Safety Precautions	Page 9 - 10	Sicherheitsvorkehrungen	Seite 12 - 13
<b>Quick Set-up Guide</b>	<b>Page 20</b>	<b>Schnelleinrichtung</b>	<b>Seite 21</b>
<b>Machine Set-up</b>		<b>Maschineneinrichtung</b>	
Fitting the Side Pod Skirts	Page 22	Schürzen der Seitenverkleidungen montieren	Seite 23
Fitting the Floor-tool	Page 22	Montieren der Saugbalken	Seite 23
Fitting the Hose Guide / Breakaway floor-tool feature	Page 24	U-Bogen-Klemme für Schlauch / Abreißen des Abstreifers	Page 25
Fitting the Brushes	Page 26	Montieren der Bürsten	Seite 27
Filling the Clean-water Tank	Page 26	Füllen des Frischwassertanks	Seite 27
<b>Machine Operation</b>		<b>Betrieb der Maschine</b>	
Pre-cleaning Advice	Page 28	Hinweise zur Reinigungsvorbereitung	Seite 29
Emergency Stop Button and Horn	Page 28	Notausschalter und Hupe	Seite 29
Adjusting the Seat	Page 28	Sitz einstellen	Seite 29
Lowering the Brush-deck	Page 30	Absenken des Bürstendecks	Seite 31
Lowering the Floor-tool	Page 30	Absenken des Abstreifers	Seite 31
Setting the Cleaning Controls	Page 32	Reinigungssteuerung einstellen	Seite 33
Waste Tank Warning Light	Page 32	Schmutzwassertankwarnleuchte	Seite 33
Brush Pressure / Load Adjustment	Page 32	Bürstendruck/Lastanpassung	Seite 33
Machine Usage Advice	Page 34	Gebrauchshinweis	Seite 35
<b>Machine Cleaning</b>		<b>Reinigen der Maschine</b>	
Tanks and Filters	Page 36	Tanks und Filter	Seite 37
Changing the Floor-tool blades	Page 38	Abstreifers	Seite 39
<b>Maching Charging</b>	Page 40	<b>Laden der Maschine</b>	Seite 41
<b>Battery Care</b>	Page 42	<b>Akkupflege</b>	Seite 43
<b>Free-wheel Function</b>	Page 44	<b>Freilauffunktion</b>	Seite 45
Off-aisle Cleaning Kit (Optional)	Page 46	Seitlich versetztes Reinigungskit (optional)	Seite 46
<b>Specifications</b>	Page 47	<b>Technische Daten</b>	Seite 47
<b>Trouble-shooting</b>	Page 48 - 50	<b>Fehlerbehandlung</b>	Seite 51 - 53
<b>Recommended Spare Parts</b>	Page 60	<b>Empfohlene Ersatzteile</b>	Seite 60
<b>Schematic Diagrams</b>	Page 61	<b>Schaltbilder</b>	Seite 61
<b>Declaration Document</b>	Page 63	<b>Dokumentation</b>	Seite 63
Company addresses	Page 64	Adressen des Unternehmens	Seite 64



<b>Avant de continuer, veuillez vous référer au guide d'installation rapide à la page 8</b>		<b>Bevor Sie fortfahren, schauen Sie Seite 8 der Schnellanleitung an</b>	
Index	Page 3	Inhoud	Pagina 3
<b>Description de la machine</b>	Page 5	Overzicht Machine	Pagina 5
<b>Description du tableau de bord</b>	Page 7	Overzicht bedieningspaneel	Pagina 7
Plaque signalétique / Équipement de protection individuelle / Recyclage / Caractéristiques	Page 14	Typeplaatje / Persoonlijke Beschermingsmiddelen / Recycling / Specificaties	Pagina 17
Précautions à prendre	Page 15 - 16	Veiligheidsvoorzieningen	Pagina 18 - 19
<b>Guide d'installation rapide</b>	Page 21	<b>Snelstartgids</b>	Pagina 21
<b>Préparation de la machine</b>		<b>Machine-instellingen</b>	
Montage des jupes de coque latérales	Page 23	De zijspatschermen monteren	Pagina 23
Montage du suceur	Page 23	De zuigmond monteren	Pagina 23
Collier de repli du tuyau / Fonction de détachement du suceur	Page 25	U-vormige slangkleem / Losmaakfunctie vloerelement	Pagina 25
Mise en place des brosses	Page 27	De borstels monteren	Pagina 27
Remplissage du réservoir d'eau propre	Page 27	De schoonwatertank vullen	Pagina 27
<b>Fonctionnement de la machine</b>		<b>De machine gebruiken</b>	
Conseils de pré-nettoyage	Page 29	Advies voorbereidende reiniging	Pagina 29
Bouton d'arrêt d'urgence et avertisseur sonore	Page 29	Noodstopknop en claxon	Pagina 29
Réglage du siège	Page 29	De bestuurdersstoel afstellen	Pagina 29
Abaissement du plateau de brosses	Page 31	Het borstelhuis laten zakken	Pagina 31
Abaissement du suceur	Page 31	De zuigmond laten zakken	Pagina 31
Réglage des commandes de nettoyage	Page 33	De schoonmaakparameters instellen	Pagina 33
Voyant d'alerte du réservoir d'eau sale saturé	Page 33	Waarschuwinglampje vuilwatertank	Pagina 33
Réglage de la pression/charge des brosses	Page 33	Afstelling borsteldruk/-belasting	Pagina 33
Conseils d'utilisation de la machine	Page 35	Gebruiksadvies machine	Pagina 35
<b>Nettoyage de la machine</b>		<b>De machine schoonmaken</b>	
Réservoirs et filtres	Page 37	Tanks en filters	Pagina 37
Suceur	Page 39	Zuigmond	Pagina 39
<b>Charge de la machine</b>		<b>De machine opladen</b>	
<b>Gestion des batteries</b>	Page 43	<b>Accu-onderhoud</b>	Pagina 43
<b>Fonction de roues libres</b>	Page 45	<b>Vrijloopstand</b>	Pagina 45
Kit de nettoyage à distance (en option)	Page 46	Externe schoonmaakkit (optioneel)	Pagina 46
<b>Spécifications</b>	Page 47	<b>Specificatie</b>	Pagina 47
<b>Dépannage</b>	Page 54 - 56	<b>Problemen verhelpen</b>	Pagina 57 - 59
<b>Pièces de rechange recommandées</b>	Page 60	<b>Aanbevolen reserveonderdelen</b>	Pagina 60
<b>Schémas de câblage électrique</b>	Page 61	<b>Bedradingsschema's</b>	Pagina 61
<b>Documents de déclaration</b>	Page 63	<b>Verklaringsdocumenten</b>	Pagina 63
Adresses de l'entreprise	Page 64	Bedrijfsadres	Pagina 64

# Machine Overview



1	Operator control panel ( see page 4 )		
2	Brush load adjuster knob	13	Gel batteries
3	Brush deck release lever	14	Charger
4	Brush deck foot pedal	15	Accelerator pedal
5	Clean-water tank fill point	16	Clean-water tank emptying hose
6	Side pod and skirt	17	Semi parabolic floor-tool
7	Brush deck motors x 2	18	Vacuum hose
8	Side pod release lever	19	Waste-water emptying hose
9	Floor-tool raise / lower lever	20	Floor-tool vacuum hose
10	Seat adjustment lever	21	Air separator assembly
11	Separator release catches	22	Pedestrian warning light
12	40 Amp battery fuses x 2 (4 Battery Machine)	23	Water Pump

## Überblick über die Maschine



1	Bedienfeld (s. Seite 6)	13	Gelakkus (606167)
2	Einstellknopf für Bürstenlast	14	Der Ladepunkt der Maschine
3	Bürstendeck - Lösehebel	15	Gaspedal
4	Bürstendeck - Pedal	16	Ablassschlauch für Frischwassertank
5	Einfüllpunkt für Frischwassertank	17	Halbrunder Abstreifers
6	Seitlichenverkleidung mit Schürze	18	Saugschlauch
7	Bürstendeckmotoren x3	19	Ablassschlauch für Schmutzwasser
8	Bürstendeck - Lösehebel	20	Saugschlauch für Abstreifers
9	Hebel zum Absenken / Anheben des Abstreifers	21	Luftabscheider
10	Sitzeinstellhebel	22	Warnleuchte
11	Separator-Entriegelung	23	Wasserpumpe
12	40A Akkusicherungen x3		

## Description de la machine



1	Tableau de bord de l'opérateur (voir page 6)	13	Batteries au gel (205112)
2	Bouton de réglage de pression des brosses	14	Le point de charge de la machine
3	Levier de descente de la tête de brossage	15	Pédale d'accélérateur
4	Pédale du plateau de brosses	16	Tuyau de vidange du réservoir d'eau propre
5	Point de remplissage du réservoir d'eau propre	17	Suceur semi-parabolique
6	Coque et jupe latérales	18	Tuyau d'aspiration
7	Moteurs de brosse x3	19	Tuyau de vidange d'eau sale
8	Levier de descente de la tête de brossage	20	Tuyau d'aspiration du suceur
9	Levier de relevage/d'abaissement du suceur	21	Couvercle d'aspiration
10	Levier de réglage de siège	22	Avertisseur lumineux
11	Loquets de déverrouillage du séparateur	23	Pompe à eau
12	Fusibles de batterie de 40 ampères x3		

## Overzicht Machine



1	Bedieningspaneel (zie pagina 3)	13	Gel-accu's. (codes volgen)
2	Afstelknop borsteldruk	14	Het laadpunt van de machine
3	Ontgrendelingshendel borstelplaat	15	Gaspedaal
4	Voetpedaal borstelplaat	16	Afvoerslang schoonwatertank
5	Vulpunt schoonwatertank	17	Half-parabolische zuigmond
6	Zijvleugel en spatscherm	18	Zuigslang
7	Borstelplaatmotoren x 3	19	Afvoerslang vuilwater
8	Ontgrendelingshendel borstelplaat	20	Zuigslang zuigmond
9	Hendel zuigmond omhoog / omlaag	21	Luchtscheidingselement
10	Hendel afstelling bestuurdersstoel	22	Waarschuwinglamp voetgangers
11	Ontgrendelbevestigingen scheidert	23	Waterpomp
12	Accuzekeringen 40 amp x 3		



## Control Panel Overview

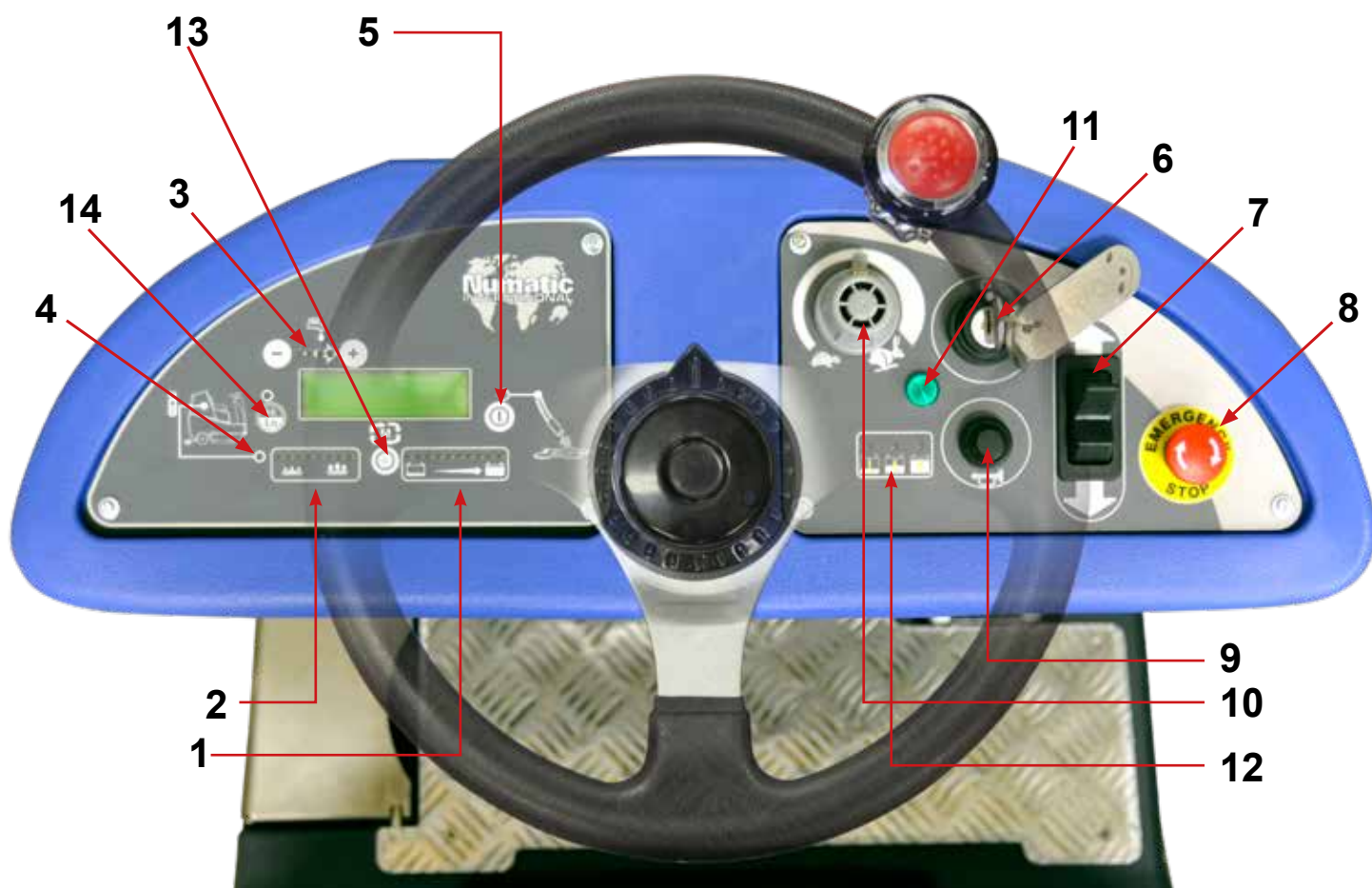

1	Battery Charge Level Meter	8	Emergency Stop
2	Brush Operation / Load Indicator	9	Horn Button
3	Water Flow Rate Indicator	10	Maximum speed control
4	Waste-water 'Full' Indicator	11	Traction Status Indicator
5	Off Aisle Vacuum Button	12	Charging status light
6	Main control On / Off key	13	Hours Meter
7	Forward / Reverse Switch	14	Vacuum Hi / Lo Button

*For full easy to follow instructions on control panel set up and use, see machine operation page 32.*

## Überblick über das Bedienfeld



1	Akkuladestandsanzeige	8	Ein/Aus Schlüsselschalter
2	Anzeige für Bürstendruck/-last	9	Hupe
3	Anzeige für Wasserdurchflussrate	10	Drehzahlregler
4	Anzeige Schmutzwassertank „VOLL“	11	Lade LED
5	Schalter für seitlich versetztes Saugsystem	12	LED Betriebsanzeige
6	Ein/Aus Schlüsselschalter	13	Auswahlschalter Betriebsstundenzähler
7	Umschalter Vorwärts/Rückwärts	14	Auswahlschalter Sauger Schnell/Langsam

*Vollständige Anweisungen zur einfachen Einrichtung und Bedienung des Bedienfelds finden Sie unter „Betrieb der Maschine“. Seite 33*

## Description du tableau de bord



1	Indicateur de niveau de charge des batteries	8	Bouton d'arrêt d'urgence
2	Indicateur de charge/pression des brosses	9	Klaxon
3	Indicateur de débit d'eau	10	Commande de vitesse
4	Indicateur réservoir d'eau sale « PLEIN »	11	Charging LED
5	Bouton d'aspiration à distance	12	Voyant d'état LED
6	Interrupteur à clé « MARCHE/ARRÊT	13	Bouton de sélection du compteur horaire
7	Commutateur avant/arrière	14	Vacuum Hi / Lo Button

*Pour des instructions faciles à suivre sur la configuration et l'utilisation du tableau de bord, voir le fonctionnement de la machine. Page 33*

## Overzicht bedieningspaneel



1	Aanduiding accuspanning	8	Noodstop knop
2	Aanduiding borsteldruk/-belasting	9	Claxon
3	Aanduiding watertoevoer	10	Variabele snelheid
4	Aanduiding afvalwater 'VOL'	11	Opladen LED
5	Knop extern schoonmaaksysteem	12	LED status lamp
6	Aan/uit schakelaar	13	Tijdsinstellingsknop
7	Schakelaar vooruit / achteruit	14	Afzuiging hoog/laag knop

*Voor volledige en eenvoudige instructies voor de instelling en het gebruik van het bedieningspaneel, zie 'de machine gebruiken'. Pagina 33*

# About the Machine

## Rating Label

- 1 Company Name & Address
- 2 Machine Description
- 3 Voltage Frequency
- 4 Power Rating
- 5 Max Gradient
- 6 CE Mark
- 7 WEEE Logo
- 8 Weight (ready to use)
- 9 Ingress Protection Rating
- 10 Machine year/week Serial number

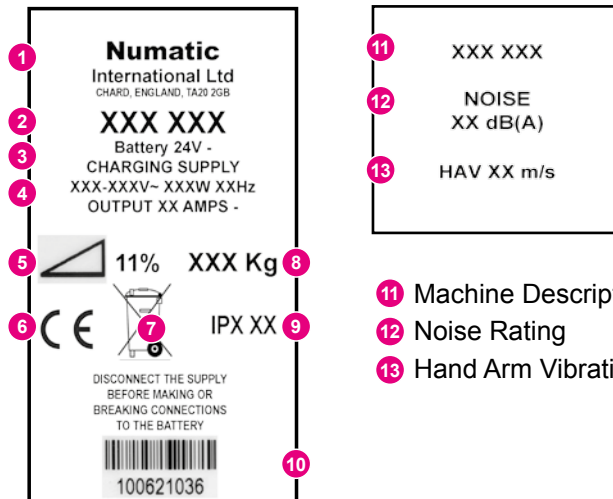

## WEEE (Waste, Electrical and Electronic Equipment)

Scrubber dryer Accessories and packaging should be sorted for environmentally-friendly recycling. **Only for EU countries.**

Do not dispose of scrubber-dryer into household waste.

According to the European Directive 2002/96/EC on waste electrical electronic equipment and its incorporation into national law.

Scrubber-dryers that are no longer suitable for use must be separated, collected and sent for recovery in an environmentally-friendly manner.



## PPE (Personal protective equipment) that may be required for certain operations.

Ear Protection	Safety Footwear	Head Protection	Safety Gloves	
Dust/Allergens Protection	Eye Protection	Protective Clothing	Hi-Vis Jacket	
				Caution Wet Floor Sign

### Note:

*A risk assessment should be conducted to determine which PPE should be worn.*

## Safety Critical Component

Charging Lead: H05VV-F x 1.0 mm<sup>2</sup> x 3 core  
 Motor Wheel & modified brake lead assembly (321450)  
 Battery Charger: 98A/H Stud Terminal Gel Type Battery

**In the event of a breakdown contact your Numatic dealer or the Numatic Technical help line +44 (0)1460 269268**



# Information for Scrubber Dryer



**ORIGINAL INSTRUCTIONS  
READ MANUAL BEFORE USE**

Component	Interval	Inspect for
Mains Lead	DAILY	Scuffing, cracks, splits, conductors showing
Brushes	DAILY	Bristle damage, wear, drive collar wear
Squeegee Blade	BEFORE EACH USE	Wear, cracks, splits
Filters	BEFORE EACH USE	Clogging and debris retention
Tanks	AFTER EACH USE	Rinse dirty water tank after use



As with all electrical equipment care and attention must be exercised at all times during its use, in addition to ensuring that routine and preventative maintenance is carried out periodically in order to ensure its safe operation.

**WARNING**

Failure to carry out maintenance as necessary, including the replacement of parts to the correct standard could render this equipment unsafe and the manufacturer can accept no responsibility or liability in this respect. When ordering spare parts always quote the Model Number / Serial Number specified on the Rating Plate. Warning do not use on slopes exceeding 11%.

This appliance is not intended for use by persons (including children) with reduced physical, sensory or mental capabilities, or lack of experience and knowledge, unless they have been given supervision or instruction concerning use of the appliance by a person responsible for their safety.

Children should be supervised to ensure that they do not play with the appliance.

When detergents or other liquids are used, read the manufacturer's instructions.



**CAUTION**

This machine is not suitable for picking-up hazardous dust.

Do not use on surfaces having a gradient exceeding that marked on the appliance.

The machine is not to be stored outdoors in wet conditions.

This machine is for indoor use only.

Read the instruction manual before using the appliance.

This product meets the requirements of IEC 60335-2-72 Sub Clause 20.1

## NOTES

This machine is also suitable for commercial use, for example in hotels, schools, hospitals, factories, shops and offices for other than normal housekeeping purposes.



**DO**

- Ensure only competent persons unpack/assemble the machine.
- Keep your machine clean.
- Keep your brushes in good condition.
- Replace any worn or damaged parts immediately.
- Regularly examine the charger lead for damage, such as cracking or ageing. If damage is found, replace the lead before further use.
- Only replace the charger lead with the correct Numatic approved replacement parts.
- Ensure that the work area is clear of obstructions and / or people.
- Ensure that the working area is well illuminated.
- Pre-sweep the area to be cleaned.



**DON'T**

- Use steam cleaners or pressure washers to clean the machine or use in the rain.
- Attempt machine maintenance or cleaning unless the power plug has been removed from the supply outlet, if the machine is in charge mode or remove the key if in normal use.
- Allow any inexperienced repairs. Call the experts.
- Strain charger lead or try to unplug by pulling on charger lead.
- Leave the brush deck in the lowered position when not in use.
- Allow the machine to be used by inexperienced or unauthorised operators or without appropriate training.
- Expect the machine to provide trouble-free, reliable operation unless maintained correctly.
- Run the machine over power cable during operation.



Only use brushes provided with the appliance or those specified in the instruction manual.  
The use of other brushes may impair safety.  
A full range of brushes and accessories are available for this product.  
Only use brushes or pads which are suitable for the correct operation of the machine for the specific task being performed.

It is essential that this equipment is correctly assembled and operated in accordance with current safety regulations.  
When using the equipment always ensure that all necessary precautions are taken to guarantee the safety of the operator and any other persons who may be affected.  
Wear non-slip footwear when Scrubbing.  
Use a respiratory mask in dusty environments.

The machine, while charging, must be positioned so that the mains plug is easily accessible.  
Remove the key from the ignition when cleaning and carrying out routine maintenance.  
When replacing major components the ignition key and battery fuses **MUST** be removed.

In order to prevent unauthorized use of the machine, the power source shall be switched off or locked, for example by removing the ignition key.

When detergents or other liquids are used, read the manufacturer's instructions.  
Operators shall be adequately instructed as to the correct use of the machine.  
If this product does not have a factory installed Numatic battery charger, then it is the responsibility of the owner and user of the product to ensure that the charging system and battery combination are compatible, fit for purpose and safe to use.

## Precautions when working with batteries

1. Always wear protective clothing e.g. face visor, gloves and overalls when working with batteries.
2. Whenever possible always use a properly designated and well-ventilated area for charging.  
Do not smoke or bring naked flames into the charging area.
3. Remove any metallic items from hands, wrists and neck i.e. rings, chains etc. before working on a battery.
4. Never rest tools or metallic objects on top of the battery.
5. When charging is complete disconnect from the mains supply.
6. The machine must be disconnected from the supply when removing the battery.
7. To remove the batteries:- Disconnect machine from the mains supply (if charging), raise waste water tank and ensure batteries are isolated by removing fuses. Disconnect hoses from separator and tanks, Undo battery terminals and remove batteries.
8. Only use genuine Numatic replacement batteries.
9. Do not allow the batteries to become fully discharged, it may not be possible to recharge them.
10. Do not allow one battery to be discharged separately to the other.
11. Do not mix batteries from different machines.
12. The batteries fitted to this product are Valve Regulated Lead Acid (VRLA) gel electrolyte type. The fitting of any other type of battery may cause a safety hazard.
13. The batteries must be removed from the machine before it is scrapped.
14. Dispose of the batteries safely in accordance with local government regulations.

## Battery care

1. Always recharge the batteries after use. This can be done at any time – it is not necessary to wait until they are fully discharged; they do not develop a “memory”.
2. Leaving the charger to operate for a minimum of 4 hours after the green light has come on, at least weekly, will prolong battery life.
3. Do not store the machine with the batteries discharged.

### Daily

Keep the machine clean.  
Ensure brushes/ pads/ squeegee/ filters are in good condition.  
Check for any worn or damaged parts and replace immediately.  
Drain and rinse dirty water tank after every use.  
Store machine with brush deck secured in tilted position.

### Weekly – as daily and –

Check brush or pad and skirt and rinse.  
Check floor tool blades for wear and wipe clean.  
Clean separator assembly including filter and check condition of seal.  
Flush out system with clean water and clean filters.  
Do not steam clean or pressure wash.

### Batteries

Always recharge the batteries after use.  
Charge for a minimum of 4 hours after the green light has come on, this will prolong battery life.

**Twin Tec  
Maintenance**

# Angaben zur Maschine



## Leistungsschild

- 1 Name und Adresse des Unternehmens
- 2 Beschreibung der Maschine
- 3 Spannung/Strom/Frequenz
- 4 Leistung
- 5 Max. Anstieg
- 6 CE-Kennzeichnung
- 7 WEEE Logo
- 8 (Nutz-) Gewicht
- 9 Schutzart
- 10 Maschine Jahr/Woche/ Seriennummer

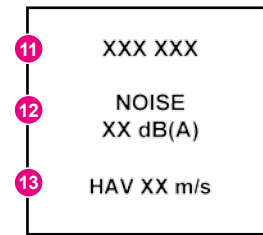
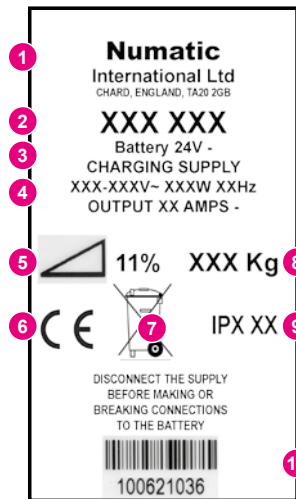

- 11 Beschreibung der Maschine
- 12 Geräuschentwicklung
- 13 Hand-Arm-Vibration

Zubehör und Verpackungsmaterial der Scheuersaugmaschine sollten zur umweltfreundlichen Entsorgung entsprechend sortiert werden.

### Für EU-Länder gilt:

Die Scheuersaugmaschine nicht mit dem Hausmüll entsorgen.

Die Entsorgung muss entsprechend der WEEE-Richtlinie 2002/96/EG über Elektro- und Elektronik-Altgeräte und ihrer jeweiligen Umsetzung in nationales Recht erfolgen.

Nicht mehr einsatzfähige Scheuersaugmaschinen müssen ausgesondert und einem umweltschonenden Recycling zugeführt werden.

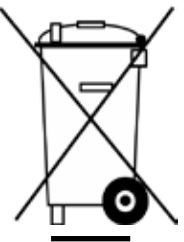

## PSA Persönliche Schutzausrüstung, die für gewisse Arbeiten erforderlich sein kann.

Gehörschutz	Sicherheitsschuhe	Kopfschutz	Schutzhandschuhe	
Staub-/Allergieschutz	Augenschutz	Schutz-kleidung	Warnjacke	
				Fußbodenwarnschild

### Hinweis:

Eine Risikobeurteilung sollte durchgeführt werden, um zu bestimmen, welche PSA zu tragen ist.

## Sicherheitsrelevante Bauteile

Ladekabel: Ho5VV-F 3 x 1 mm<sup>2</sup>

Antriebsrad und modifizierte Bremskabelbaugruppe (321450)

Akku-Ladegerät: 98A/H Bolzenklemme für Gel-Batterie

Wenn Sie das Problem nicht beheben können oder wenn es zu einer Störung kommt, wenden Sie sich an Ihren Numatic-Händler oder rufen Sie bei der Numatic Technical Helpline an unter 0049 (0)511 9842160.



Komponente	Intervall	Untersuchen auf
Stromversorgung	TÄGLICH	Abschürfungen, Risse, Brüche, offen liegende Leiter
Bürsten	TÄGLICH	Beschädigte oder verschlissene Borsten, verschlissener Antriebskranz
Abstreifblatt	VOR JEDEM EINSATZ	Verschleiß, Risse, Brüche
Filter	VOR JEDEM EINSATZ	Verstopfung und zurückgehaltener Schmutz
Tanks	NACH JEDEM EINSATZ	Schmutzwassertank nach dem Einsatz spülen



Wie bei allen elektrischen Geräten ist während der Benutzung jederzeit Vorsicht und Aufmerksamkeit geboten. Darüber hinaus muss zur Gewährleistung eines sicheren Betriebs in regelmäßigen Abständen eine laufende und vorbeugende Wartung durchgeführt werden.

## Warnhinweis

Wenn Sie die Wartung nicht im nötigen Umfang durchführen, darin eingeschlossen das Verwenden von korrekten Ersatzteilen, kann die Sicherheit dieser Maschine beeinträchtigt werden, und der Hersteller kann weder die Verantwortung noch eine Haftung in dieser Hinsicht übernehmen. Nennen Sie bei der Bestellung von Ersatzteilen immer die Modell- oder Seriennummer, die auf dem Leistungsschild angegeben ist.

Diese Maschine darf nicht von Kindern oder Personen mit eingeschränkten physisch-motorischen oder geistigen Fähigkeiten oder von Personen mit mangelnder Erfahrung und Kenntnis bedient werden. Letztere dürfen die Maschine nur unter Aufsicht oder nach spezieller Unterweisung in der Verwendung der Maschine durch eine für die Sicherheit verantwortliche Person bedienen.

Kinder müssen beaufsichtigt werden, um sicherzustellen, dass sie nicht mit der Maschine spielen.



## Vorsicht

Diese Maschine ist nicht für die Aufnahme von gefährlichem Staub geeignet. Verwenden Sie die Maschine nicht auf Oberflächen, die stärker geneigt sind als auf der Maschine gekennzeichnet. Die Maschine darf nicht in Außenbereichen oder unter feuchten Bedingungen abgestellt werden. Diese Maschine ist nur für den Einsatz im Innenbereich ausgelegt. Lesen Sie das Handbuch gründlich durch, bevor Sie die Maschine einsetzen. Dieses Produkt erfüllt die Anforderungen gemäß IEC 60335-2-72 Sub Clause 20.1.

## Hinweise

Diese Maschine ist zusätzlich zu ihrer Verwendbarkeit in privaten Haushalten auch für den gewerblichen Einsatz geeignet, beispielsweise in Hotels, Schulen, Krankenhäusern, Fabriken, Läden und Büros.



## WAS ZU BEACHTEN IST

- Stellen Sie sicher, dass nur entsprechend befähigte Personen das Gerät auspacken/ zusammenbauen.
- Halten Sie das Gerät sauber.
- Halten Sie die Bürsten in einem guten Zustand.
- Ersetzen Sie abgenutzte oder beschädigte Teile unverzüglich.
- Überprüfen Sie das Netzkabel regelmäßig auf Beschädigungen, wie z. B. Risse oder Abnutzungserscheinungen. Wenn Sie feststellen, dass das Kabel beschädigt ist, ersetzen Sie es, bevor Sie weiterarbeiten.
- Ersetzen Sie das Netzkabel nur durch korrekte, von Numatic genehmigte Ersatzteile.
- Stellen Sie sicher, dass sich keine Hindernisse oder Personen im Arbeitsbereich befinden.
- Achten Sie darauf, dass der Arbeitsbereich gut beleuchtet ist.
- Wischen Sie den zu reinigenden Bereich vor.



## WAS ZU UNTERLASSEN IST

- Verwenden Sie keine Dampf- oder Druckreiniger zum Reinigen des Geräts und verwenden Sie das Gerät nicht im Regen.
- Führen Sie keine Wartungs- oder Reinigungsarbeiten am Gerät durch, wenn der Netzstecker noch in der Steckdose steckt.
- Lassen Sie Reparaturarbeiten nicht von unerfahrenen Personen durchführen. Wenden Sie sich dazu an qualifizierte Fachleute.
- Belasten Sie das Kabel nicht und ziehen Sie nicht daran, um den Stecker von der Stromversorgung zu trennen.
- Nehmen Sie die Bürste bzw. das Pad ab, wenn Sie die Maschine nicht verwenden.
- Die Maschine darf nicht von unerfahrenen, nicht berechtigten bzw. nicht entsprechend geschulten Personen bedient werden.
- Verwenden Sie die Maschine nicht, wenn die Lösungstanks nicht ordnungsgemäß (so wie in der Anleitung gezeigt) an der Maschine angebracht sind.
- Gehen Sie davon aus, dass das Gerät nur dann störungsfrei und zuverlässig betrieben werden kann, wenn es ordentlich gewartet wird.
- Heben oder ziehen Sie die Maschine nicht an den Betriebsschaltern. Verwenden Sie dazu den Hauptbügel.
- Bauen Sie den Bügel nur zur Wartung oder Reparatur von der Maschine ab.
- Verwenden Sie die Maschine nicht auf Oberflächen, die stärker geneigt sind als auf der Maschine gekennzeichnet.





## WARNHINWEIS

Verwenden Sie nur die Bürsten, die zusammen mit dem Gerät geliefert wurden bzw. die im Handbuch angegeben sind. Durch die Verwendung anderer Bürsten kann die Sicherheit beeinträchtigt werden.

Für dieses Produkt ist ein umfassender Satz an Bürsten und weiteren Zubehörteilen erhältlich.

Verwenden Sie nur Bürsten oder Pads, die für den korrekten Betrieb des Geräts bei der speziellen durchzuführenden Aufgabe geeignet sind.

Es ist entscheidend, dass dieses Gerät richtig zusammengesetzt und entsprechend den aktuell geltenden Sicherheitsvorschriften bedient wird.

Stellen Sie bei Verwendung des Geräts stets sicher, dass alle notwendigen Sicherheitsvorkehrungen umgesetzt wurden, um die Sicherheit des Bedieners sowie anderer, möglicherweise betroffener Personen zu gewährleisten.

Tragen Sie beim Scheuern rutschfestes Schuhwerk. Verwenden Sie in staubigen Umgebungen eine Atemschutzmaske.

Das Gerät muss beim Laden so aufgestellt werden, dass der Netzstecker leicht zugänglich ist.

Wenn das Gerät gereinigt, gewartet oder anderweitig gepflegt wird, wenn Teile ausgetauscht werden oder wenn das Gerät in einen anderen Verwendungsmodus umgeschaltet wird, muss die Stromversorgung getrennt werden.

Bei mit Netzstrom betriebenen Geräten muss dazu der Netzstecker gezogen werden, während bei batteriebetriebenen Geräten der Isolierstift entfernt werden muss.

Um unberechtigte Zugriffe zu vermeiden, das Gerät abschalten und gegen Wiedereinschalten sichern (z.B. durch Abnehmen des Startschlüssels vom Gerät).

Wenn das Gerät unbeaufsichtigt gelassen wird, sollte es gegen unbeabsichtigte Bewegung gesichert werden.

Die Bediener müssen entsprechend in die richtige Verwendung des Geräts eingewiesen werden.

Bei Verwendung von Reinigungsmitteln oder anderen Flüssigkeiten, lesen Sie die Anweisungen des Herstellers.

Falls die Maschine nicht mit dem von Numatic gelieferten Ladegerät und Batterien ausgestattet ist, dann liegt es in der Verantwortung des Eigentümers und Nutzers zu gewährleisten, dass die Ladegerät-, Batterie-Kombination kompatibel und für den Zweck geeignet und sicher zu bedienen ist.

## Vorsichtsmassnahmen Beim Arbeiten Mit Akkus

1. Tragen Sie beim Arbeiten mit Akkus stets eine entsprechende Schutzausrüstung, z. B. Gesichtsschutz, Handschuhe und angemessene Arbeitskleidung.
2. Wann immer es möglich ist, sollte das Laden in einem speziell ausgewiesenen, gut belüfteten Bereich durchgeführt werden. Rauchen und der Umgang mit offenem Feuer sind im Ladebereich untersagt.
3. Entfernen Sie alle Metallteile von Händen, Handgelenken und vom Hals (z. B. Ringe, Ketten usw.), bevor Sie an einem Akku arbeiten.
4. Lassen Sie niemals Werkzeuge oder Metallobjekte auf dem Akku liegen.
5. Sobald der Ladevorgang abgeschlossen ist, trennen Sie die Maschine vom Netz.
6. Beim Herausnehmen des Akkus muss die Maschine vom Netz getrennt sein.
7. Zum Entnehmen der Akkus:- Trennen Sie die Maschine vom Netz (wenn sie gerade geladen wird), heben Sie den Schmutzwassertank an, und stellen Sie sicher, dass die Akkus durch Entfernen der Sicherungen getrennt wurden. Trennen Sie die Schläuche vom Separator und von den Tanks. Akkus abklemmen und entnehmen.
8. Verwenden Sie nur Original-Ersatzakkus von NUMATIC.
9. Achten Sie darauf, dass die Akkus nicht vollständig entladen werden, da es sonst möglich ist, dass sie nicht wieder aufgeladen werden können. Akkus sollten nicht unter eine Spannung von 9,5 Volt bei einer Stromstärke von 10 A entladen werden.
10. Achten Sie darauf, dass die Akkus nicht ungleichmäßig (d. h. voneinander getrennt) entladen werden.
11. Akkus von unterschiedlichen Maschinen nicht mischen.
12. Die in diesem Produkt eingesetzten Akkus sind verschlossene Bleiakkumulatoren (VRLA) mit Gel-Elektrolyt. Die Verwendung anderer Akkus kann ein Sicherheitsrisiko darstellen.
13. Bevor eine Maschine ausrangiert wird, müssen die Akkus daraus entfernt werden.
14. Entsorgen Sie die Akkus sicher und entsprechend den vor Ort geltenden gesetzlichen Bestimmungen.

## Akkupflege

1. Laden Sie die Akkus nach jedem Einsatz wieder auf. Dies kann jederzeit erfolgen – Sie müssen nicht warten, bis die Akkus vollständig entladen sind, da es hier keinen „Memory-Effekt“ gibt.
2. Wenn das Ladegerät mindestens einmal wöchentlich nach dem Aufleuchten der grünen Leuchte für mindestens weitere 4 Stunden angeschlossen bleibt, verlängert sich die Akkulebensdauer.
3. Stellen Sie die Maschine nicht mit entladenen Akkus ab.

### Täglich

Maschine nach Bedarf reinigen

Bürsten, Pads, Raket und Filter instandhalten

Abgenutzte oder beschädigte Teile unverzüglich ersetzen

Schmutzwassertank nach jedem Einsatz entleeren und spülen

Maschine mit hochgeklapptem, gesichertem Bürstendeck aufbewahren

### Wöchentlich (zusätzlich zu den täglichen Aufgaben)

Bürste oder Pad und Schürze überprüfen und spülen

Blätter des Bodenwerkzeugs auf Verschleiß untersuchen und sauber wischen

Separator einschließlich Filter reinigen, Zustand der Dichtung prüfen

System mit klarem Wasser spülen und die Filter reinigen

Nicht unter Druck (d. h. mit Dampfstrahlgerät usw.) reinigen

### Akkus

Die Akkus nach jedem Einsatz aufladen

Nach dem Aufleuchten der grünen Leuchte mindestens 4 weitere Stunden aufladen, um die Betriebslebensdauer des Akkus zu verlängern.

Twin Tec  
Wartung





## Plaque signalétique

- 1 Nom et adresse de la société
- 2 Description de la machine
- 3 Fréquence de tension
- 4 Puissance nominale
- 5 Pente max
- 6 Marquage CE
- 7 Logo DEEE
- 8 Poids (prête à l'emploi)
- 9 Indice d'étanchéité aux projections
- 10 Année/Semaine/Numéro de série de la machine

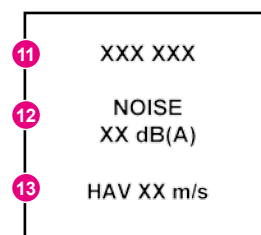
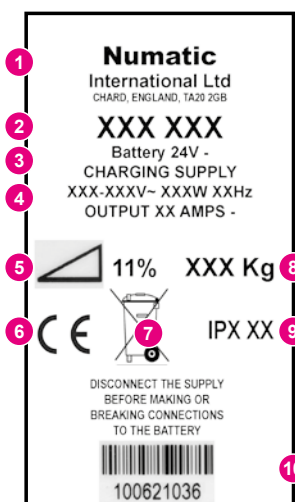

- 11 Description de la machine
- 12 Niveau sonore
- 13 Vibrations main-bras

## DEEE (Déchets d'équipements électriques et électroniques)

Pour permettre un recyclage écologique, les accessoires et les emballages de l'autolaveuse doivent être triés.

### Pays de l'UE uniquement.

Ne jetez pas l'autolaveuse avec les ordures ménagères.

Conformément à la Directive européenne 2002/96/CE concernant l'élimination des équipements électriques et électroniques et à sa transposition en droit national, les autolaveuses devenues inutilisables doivent faire l'objet d'un tri et d'une collecte sélective et être valorisées d'une manière respectueuse de l'environnement.



## EPI (Équipement de protection individuelle qui peut être nécessaire pour certaines opérations.)

Protection des oreilles	Chaussures de sécurité	Protection de la tête	Gants de sécurité	
Protection contre la poussière/les allergènes	Protection des yeux	Vêtements de protection	Gilet haute visibilité	
				Panneau de signalisation "Attention sol mouillé"

### Remarque :

Il est nécessaire de mener une évaluation des risques pour décider de l'EPI à porter.

## Composants critiques pour la sécurité

Câbles de charge : Ho5VV-F 1mm<sup>2</sup> x 3 âmes

Ensemble moteur, roues et câble de frein modifié (321450)

Chargeur de batteries Batteries au gel à cosses filetées 98A/h

**Si vous ne parvenez pas résoudre le problème ou en cas de panne, contactez votre revendeur Numatic ou le service d'assistance technique Numatic au +33164726161**

# Informations concernant l'autolaveuse



**ORIGINALE**  
**LISEZ LE MODE D'EMPLOI AVANT UTILISATION**

Composant	Intervalle	Vérifications à effectuer
Câble de charge	QUOTIDIENNEMENT	Éraflures, fissures, crevasses, conducteurs apparents
Brosses	QUOTIDIENNEMENT	Poils endommagés, usure, usure du collier d'entraînement
Lamelle	AVANT CHAQUE UTILISATION	Usure, fissures, fentes
Filtres	AVANT CHAQUE UTILISATION	Obstruction, rétention de débris
Réservoirs	APRÈS CHAQUE UTILISATION	Rincez le réservoir d'eau sale après utilisation



**Mise en garde**

Comme pour tout équipement électrique, il convient d'être prudent et vigilant à tout instant lors de l'utilisation de l'autolaveuse. Il faut de plus s'assurer que son entretien courant et préventif est effectué régulièrement, afin de garantir un fonctionnement en toute sécurité.

Si l'entretien nécessaire n'est pas effectué et que les pièces à changer ne sont pas remplacées par des pièces répondant à la norme, l'équipement pourrait devenir dangereux et le fabricant ne pourra accepter aucune responsabilité à cet égard.

Lorsque vous commandez des pièces de rechange, indiquez toujours le numéro du modèle et le numéro de série indiqué sur la plaque signalétique.

Cet appareil n'est pas destiné à être utilisé par des personnes (notamment des enfants) présentant des capacités physiques, sensorielles ou mentales réduites, ou par des personnes dénuées d'expérience et de connaissances, sauf si elles ont pu faire l'objet d'une surveillance ou recevoir des instructions concernant l'utilisation de l'appareil de la part d'une personne responsable de leur sécurité.

Les enfants doivent être surveillés pour s'assurer qu'ils ne jouent pas avec l'appareil.



**CAUTION**

Cette machine n'est pas conçue pour le ramassage de poussières dangereuses.

N'utilisez pas la machine sur des surfaces ayant une pente supérieure à celle indiquée sur la plaque signalétique.

La machine ne doit pas être entreposée à l'extérieur dans un environnement humide.

Cette machine est réservée à un usage intérieur.

Lisez le mode d'emploi avant d'utiliser l'appareil.

Ce produit est conforme aux exigences de la norme IEC 60335-2-72 Sub Clause 20.1.

## Remarques

Cette machine est également adaptée à un usage commercial, par exemple dans les hôtels, les écoles, les hôpitaux, les usines, les magasins et les bureaux à des fins autres que les besoins ménagers normaux.



**À faire**

- Veillez à ce que seules des personnes compétentes déballent/assemblent la machine.
- Maintenez votre machine propre.
- Maintenez vos brosses en bon état.
- Remplacez immédiatement toute pièce usée ou endommagée.
- Examinez régulièrement le câble d'alimentation pour vérifier s'il comporte des traces de détérioration telles que fissures ou vieillissement. S'il est endommagé, remplacez-le avant toute nouvelle utilisation.
- Remplacez le câble d'alimentation uniquement par la pièce de rechange correcte approuvée par Numatic.
- Assurez-vous que la zone de travail n'est pas encombrée et/ou que personne ne s'y trouve.
- Assurez-vous que la zone de travail est bien éclairée.
- Balayez au préalable la zone à nettoyer.



**À ne pas faire**

- N'utilisez pas de nettoyeurs à vapeur ou de nettoyeurs haute pression pour nettoyer la machine. N'utilisez jamais la machine sous la pluie.
- Ne procédez pas à l'entretien ou au nettoyage de la machine si celle-ci est toujours branchée sur la prise de courant.
- Ne laissez pas une personne inexpérimentée effectuer des réparations. Faites appel à une personne compétente.
- N'exercez pas de traction excessive sur le câble, et ne débranchez jamais le câble en tirant dessus.
- Ne laissez pas de brosse ou de disque sur la machine lorsque celle-ci n'est pas utilisée.
- Ne laissez pas des opérateurs inexpérimentés, non autorisés ou sans formation appropriée utiliser la machine.
- N'utilisez pas la machine si les réservoirs de solution n'ont pas été installés correctement, comme indiqué dans le mode d'emploi.
- Ne négligez pas l'entretien de la machine si vous souhaitez qu'elle fonctionne de manière fiable et sans problème.
- Ne soulevez ni ne tirez jamais la machine par ses commandes. Utilisez la poignée principale.
- Ne retirez jamais la poignée de la machine, sauf pour l'entretien ou les réparations.
- N'utilisez pas la machine sur des surfaces ayant une pente supérieure à celle indiquée sur la plaque signalétique.



### Mise en garde

N'utilisez pas la machine sur des surfaces ayant une pente supérieure à celle indiquée sur la plaque signalétique.

Utilisez uniquement les brosses fournies avec l'appareil ou celles qui sont spécifiées dans le mode d'emploi.

L'utilisation de brosses d'un autre type peut compromettre la sécurité.

Une gamme complète de brosses et d'accessoires est disponible pour ce produit.

N'utilisez que des brosses ou des disques appropriés à la tâche particulière à effectuer et garantissant le bon fonctionnement de la machine.

Il est essentiel que cet équipement soit monté correctement et utilisé conformément aux normes de sécurité en vigueur.

Lors de l'utilisation de l'équipement, veillez à ce que toutes les précautions nécessaires soient prises systématiquement pour garantir la sécurité de l'opérateur et de toute autre personne qui pourrait se trouver aux alentours.

Portez des chaussures antidérapantes lors du lavage. Portez un masque respiratoire dans les environnements poussiéreux.

Pendant que la machine se recharge, elle doit être positionnée de façon à ce que la prise d'alimentation soit facilement accessible.

Pendant le nettoyage, la réparation ou l'entretien de la machine, le remplacement de pièces ou la conversion de la machine pour changer de fonction, la source d'alimentation doit être coupée.

Pour les machines alimentées par secteur, le câble d'alimentation doit être débranché de la prise de courant.

Pour les machines alimentées par batterie, effectuez le débranchement en retirant la fusibles.

Afin d'empêcher toute utilisation non-autorisée de la machine, couper et verrouiller l'alimentation électrique, par exemple en retirant la clef de coupe-circuit.

Les machines laissées sans surveillance doivent être protégées contre tout déplacement involontaire.

Les opérateurs doivent recevoir toutes les instructions appropriées sur l'utilisation correcte de la machine.

Lorsque des détergents ou autres liquides sont utilisés, respectez les préconisations du fabricant.

Dans le cas d'équipements livrés par Numatic avec les batteries ou le chargeur non installés, il revient à l'acquéreur, l'entière responsabilité de s'assurer que le chargeur et les batteries sont compatibles, correctement installés, adaptés à l'utilisation et remplissent totalement les conditions de sécurités.

## Précautions à prendre avec les batteries

1. Toujours porter des vêtements de protection appropriés : visière faciale, gants, et combinaison étanche pour toute manipulation des batteries.
2. Toujours recharger la machine dans un endroit approprié et correctement ventilé. Ne pas fumer ou approcher d'objet incandescent dans la zone de charge.
3. Retirer tout objet métalliques des mains (anneaux, bagues, montres, gourmettes...) avant la manipulation des batteries.
4. Ne jamais déposer d'outils ou objets métalliques sur les batteries.
5. Débrancher du secteur lorsque la machine est complètement rechargée.
6. Ôter les batteries avant élimination de la machine.
7. La machine doit être déconnectée du secteur avant d'ôter les batteries.
8. Pour retirer les batteries, ôter le câble de charge si celui-ci est connecté, vider le réservoir d'eau sale, et assurer l'isolation des batteries en enlevant le fusible. Débrancher les flexibles du séparateur et réservoir, démonter les cosse et enlever les batteries.
9. Procéder à l'élimination des batteries usagées en respectant la législation locale.
10. N'utiliser que les batteries d'origine NUMATIC.
11. Ne jamais laisser les batteries se décharger complètement, celles-ci risqueraient de ne plus pouvoir être rechargées. Les batteries ne doivent jamais être déchargées en dessous de 9.5V avec une intensité de 10A.
12. Ne jamais décharger une batterie plus que les autres.
13. Ne jamais panacher avec des batteries d'autres machines.
14. Les batteries définies pour cette gamme sont des batteries à régulation par vanne du flux de gel électrolytique (VRLA). Le remplacement par des batteries autres entraîne des risques mettant en jeu la sécurité du matériel et des personnes.

## Entretien des batteries

1. Toujours recharger les batteries immédiatement après utilisation. Il n'est absolument plus utile d'attendre la décharge complète de la batterie car cette batterie ne souffre pas de l'effet de "mémoire"
2. Afin de prolonger la durée de vie de la batterie, laisser en charge chaque semaine un minimum de quatre heures après le basculement au vert du voyant de chargeur.
3. Ne jamais laisser la machine avec les batteries déchargées.

### Tous les jours

Maintenez votre machine propre.

Vérifiez que les brosses/disques/lamelles/filtres sont en bon état.

Vérifiez l'état des pièces et remplacez immédiatement toute pièce usée ou endommagée.

Vidangez et rincez le réservoir d'eau sale après chaque utilisation.

Entreposez la machine avec le plateau de brosses maintenu en position inclinée.

### Chaque semaine et quotidiennement

Vérifiez la brosse ou le disque et la jupe et rincez-les.

Vérifiez l'usure des lamelles du suceur et essuyez-les.

Nettoyez le séparateur y compris le filtre et vérifiez l'état du joint.

Rincez le système à l'eau claire et nettoyez les filtres.

Ne nettoyez pas à la vapeur ou sous haute pression.

### Batteries

Rechargez toujours les batteries après utilisation.

Chargez les batteries pendant au moins 4 heures après que la lumière verte s'est allumée afin de prolonger leur durée de vie.

Entretien  
Twin Tec



## Typeplaatje

- 1 Naam en adres bedrijf
- 2 Omschrijving machine
- 3 Spanning/Frequentie
- 4 Vermogen
- 5 Max. hellingshoek
- 6 CE-markering
- 7 WEEE-logo
- 8 Gewicht (klaar voor gebruik)
- 9 IP-beschermingsklasse
- 10 Jaar / week / serienummer machine

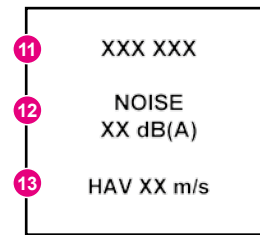
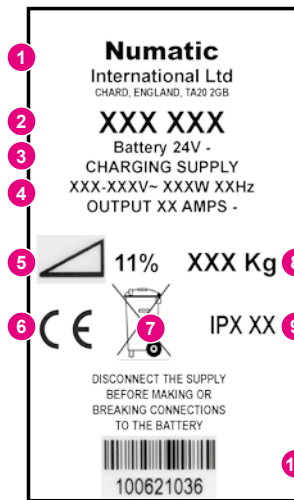

- 11 Omschrijving machine
- 12 Geluidsclassificatie
- 13 Trillingen handen/armen

De schrobzuigmachine, accessoires en verpakking dienen op een milieuvriendelijke manier te worden gerecycled.

De schrobzuigmachine mag niet bij het huishoudelijk afval worden gezet! Volgens Europese Richtlijn 202/96/EC betreffende afgedankte elektrische en elektronische apparatuur (Waste, Electrical, Electronic Equipment of WEEE) en de overeenkomstige nationale wetten en bepalingen dienen afgedankte stofzuigers gescheiden van het huishoudelijke afval te worden ingezameld en op een milieuvriendelijke manier verder te worden verwerkt.

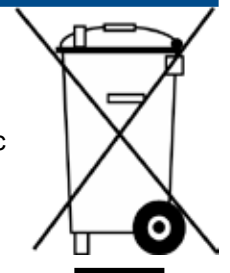

**PBM** (Persoonlijke Beschermingsmiddelen) die mogelijk nodig zijn voor bepaalde werkzaamheden.

Gehoorbescherming	Beschermend schoeisel	Veiligheidshelm	Veiligheidshandschoenen	
Adembescherming	Oogbescherming	Beschermende kleding	Reflecterende jas	
				Waarschuwbord gladde vloer

### Opmerking:

Voer een risicobeoordeling uit en bepaal welke PBM moeten worden gedragen.

### Veiligheidskritische onderdelen

Laadsnoeren: Ho5VV-F 1mm<sup>2</sup> x 3 kern  
 Motorwiel & gewijzigde remleidinggroep (321450)  
 Batterij lader: 98A/H Stud Terminal Gel Batterij

**Neem contact op met uw Numatic-verdeler als u het probleem niet kunt verhelpen of de machine dienst weigert. U kunt ook de technische hulplijn van Numatic bellen op +31 172 467 999**





Zoals bij alle elektrische apparatuur moet u tijdens het gebruik steeds de nodige zorgvuldigheid in acht nemen en moet u regelmatig preventief onderhoud uitvoeren zodat de veiligheid van de machine kan worden gegarandeerd.

**Waarschuwing** Het niet uitvoeren van het nodige onderhoud of het vervangen van onderdelen door inferieure onderdelen kan tot gevolg hebben dat deze apparatuur onveilig wordt en de fabrikant kan hiervoor in geen enkel geval enige aansprakelijkheid aanvaarden.  
Vermeld bij het bestellen van reserveonderdelen steeds het op het kenplaatje vermelde modelnummer/serienummer.

Deze machine is niet bedoeld voor gebruik door personen (waaronder kinderen) met verminderde fysieke, zintuiglijke of psychische vermogens of door personen die niet voldoende ervaring of kennis hebben, tenzij onder toezicht of instructie voor het gebruik van de machines door iemand die verantwoordelijk is voor hun veiligheid.

Er moet goed op worden toegezien dat kinderen niet met de machine spelen.

**Waarschuwing:** Als dit product geen door de fabriek geïnstalleerde acculader en accu's heeft, is het de verantwoordelijkheid van de eigenaar en gebruiker om zich ervan te verzekeren dat de combinatie van het laadsysteem en de accu's bij elkaar passen, toepasselijk zijn en veilig zijn in gebruik.



**Attentie:**

Deze machine mag niet worden gebruikt voor het opvegen van gevaarlijk stof.

Gebruik de machine niet op oppervlakken met een helling die de op de machine aangegeven maximale hellingshoek overschrijdt.

De machine mag niet buiten of in een vochtige omgeving worden opgeborgen.

Deze machine is uitsluitend bestemd voor gebruik binnenshuis.

Lees de gebruiksaanwijzing voor u deze machine in gebruik neemt.

Dit product voldoet aan de norm IEC 60335-2-72 Sub Clause 20.1

## Opmerkingen

Deze machine is tevens geschikt voor commercieel gebruik, bijvoorbeeld voor werkzaamheden in hotels, scholen, ziekenhuizen, fabrieken, winkels en kantoren, waar zwaardere eisen worden gesteld dan bij normale toepassing in het huishouden.



## WEL DOEN

- Zorg ervoor dat de machine alleen door ervaren personen worden uitgedoosd/gemonteerd.
- Houd het apparaat schoon.
- Houd de borstels in goede staat.
- Vervang versleten of beschadigde onderdelen meteen.
- Controleer de stroomkabel regelmatig op beschadigingen, zoals scheuren of verouderingsverschijnselen.
- Als u beschadigingen vaststelt, moet u de kabel vervangen voordat u de machine weer gaat gebruiken.
- Vervang de stroomkabel uitsluitend door het door Numatic goedgekeurde reserveonderdeel.
- Zorg ervoor dat er zich geen obstakels en/of mensen in de werkzone bevinden.
- Zorg ervoor dat de werkzone goed verlicht is.
- Veeg de zone die u gaat schoonmaken vooraf schoon.



## NIET DOEN

- Gebruik geen stoom- of hogedrukreiniger om de machine schoon te maken en gebruik de machine nooit in de regen.
- Voer geen onderhoud of reiniging van de machine uit als de stekker nog niet uit het stopcontact is getrokken.
- Laat nooit reparaties door onbevoegden uitvoeren. Roep de hulp van specialisten in.
- Zorg ervoor dat de kabel nooit strak komt te staan en trek nooit de stekker uit het stopcontact door aan de kabel te trekken.
- Laat de borstelplaat niet aan de machine zitten wanneer deze niet in gebruik is.
- Zorg ervoor dat de machine niet wordt gebruikt door onervaren of onbevoegde personen die niet de nodige opleiding hebben gekregen.
- Gebruik de machine niet als de reinigingsmiddeltanks niet goed en volgens de instructies zijn geplaatst.
- Verwacht niet dat de machine probleemloos zal werken wanneer deze niet correct wordt onderhouden.
- Gebruik nooit de uitschakelgrepen om de machine te verplaatsen of op te tillen - gebruik hiervoor de handvaten.
- Verwijder de stuurhendel nooit van de machine, behalve voor onderhoud of reparatie.
- Gebruik de machine niet op oppervlakken met een helling die de op de machine aangegeven maximale hellingshoek overschrijdt.





Gebruik de machine niet op oppervlakken met een helling die de op de machine aangegeven maximale hellingshoek overschrijdt.

Gebruik uitsluitend de borstels die bij de machine worden geleverd of borstels die in de gebruikershandleiding staan vermeld.

**Waarschuwing** Het gebruik van andere borstels kan onveilig zijn.

Voor deze machine is een volledig assortiment borstels en accessoires verkrijgbaar.

Gebruik uitsluitend borstels of pads die een goede werking van de machine en een correcte uitvoering van de uitgevoerde werkzaamheden garanderen.

Het is erg belangrijk dat deze machine goed wordt gemonteerd en wordt bediend volgens de geldende veiligheidsvoorschriften.

Let er bij het gebruiken van deze apparatuur steeds op dat alle nodige voorzorgsmaatregelen worden genomen zodat de veiligheid van de gebruiker en alle andere betrokken personen is gewaarborgd.

Draag bij het schrobben altijd schoenen met antislipzool. Draag in stoffige omgevingen altijd een stofmasker.

Plaats de machine bij het opladen altijd zo dat het stopcontact gemakkelijk bereikbaar is.

Om ongeautoriseerd gebruik van de machine te voorkomen, dient u de stroomtoevoer te blokkeren of af te sluiten, bijvoorbeeld door de sleutel te verwijderen.

Tijdens reiniging, onderhoud of reparatie van de machine, vervangen van onderdelen of het overschakelen naar een andere functie moet de elektrische voeding zijn uitgeschakeld.

Trek bij op het stroomnet werkende machines de stekker uit het stopcontact en verwijder bij op accu's werkende machines de isoleerpin.

Machines die onbeheerd worden achtergelaten, moeten worden vastgezet zodat ze niet per ongeluk kunnen worden verplaatst.

Gebruikers moeten goed worden geïnstrueerd over de juiste bediening van de machine.

Waarschuwing: Als u schoonmaakmiddelen of andere vloeistoffen gebruikt, lees dan de gebruiksaanwijzing.

## Vorzorgsmaatregelen bij het werken met accu's

1. Draag bij het werken met accu's altijd beschermende kleding zoals een gelaatsscherm, handschoenen en overall.
2. Laad de accu's, indien mogelijk, in een specifiek daartoe voorziene en goed geventileerde ruimte. Rook niet in dergelijke ruimten en houd open vuur buiten.
3. Verwijder alle metalen voorwerpen zoals ringen, kettingen, enz. van handen, polsen en hals voor u met een accu gaat werken.
4. Laat nooit gereedschap of metalen voorwerpen bovenop een accu liggen.
5. Trek de stekker van het laadsnoer uit het stopcontact zodra het opladen is voltooid.
6. Verwijder de accu's wanneer u de machine afdankt.
7. De machine mag niet aangesloten zijn op de netvoeding wanneer u de accu verwijdert.
8. De accu's moeten op een veilige manier worden afgevoerd en in overeenstemming met de geldende richtlijn voor accu's.
9. Gebruik uitsluitend originele vervangende accu's van NUMATIC.
10. Laat de accu's nooit volledig ontladen. Mogelijk kunt u ze daarna niet meer opladen.
11. Laat nooit één accu los van de andere ontladen.
12. Gebruik nooit accu's van verschillende machines samen.
13. De in deze machine gebruikte accu's zijn VRLA-accu's van het gel-type. Het installeren van andere types accu's kan de veiligheid in gevaar brengen.

## Onderhoud accu

1. Laad de accu's na elk gebruik op. Dit kan op elk moment - u hoeft niet te wachten tot ze volledig ontladen zijn; ze ontwikkelen geen "geheugen".
2. Zet de accu's, in ieder geval wekelijks, ten minste 4 uur aan de lader nadat het groene licht is gaan branden. Dat verlengt de levensduur van de accu's.
3. Zet de machine niet weg met lege accu's.

### Dagelijks

Houd de machine schoon

Controleer of de borstels/pads/vloerwisser/filters in goede staat zijn

Controleer of er versleten of beschadigde onderdelen zijn en vervang deze onmiddellijk

Ledig en spoel de vuilwatertank na elk gebruik

Berg de machine op met de borstelplaat vergrendeld in de opgeklapte positie

### Wekelijks - hetzelfde als dagelijks plus -

Controleer de borstel of pad en strip en spoel schoon

Controleer de wissers van het vloerelement op slijtage en maak deze schoon

Maak de scheiderinrichting inclusief filter schoon en controleer de toestand van de afdichting

Spoel het systeem met schoon water en reinig de filters

Gebruik geen stoom- of hogedrukreiniger

### Accu's

Laad de accu's na elk gebruik op

Laad de accu's minstens 4 uur nadat het groene licht is gaan branden. Dat verlengt de levensduur

Onderhoud  
Twin Tec

# Quick Set-Up Guide



**PLEASE READ BEFORE COMMENCING ANY OPERATION.  
AFTER THE REMOVAL OF ALL THE PACKAGING,  
CAREFULLY OPEN AND CHECK THE CONTENTS OF THE START UP PACK.**



## Contents:

- 1 x Operator Manual
- 2 x Battery charging lead
- 2 x Keys
- 3 x 40 amp fuses (1 x spare)
- 2 x Side pod skirts
- 1 x Brake disengage key
- 1 x Maxi fuse-puller



Lift top tank assembly to reveal battery compartment.  
Always lift between points as illustrated to ensure personal safety.  
Fit battery fuses (contained in start-up pack) into the battery fuse holders as illustrated (Fig.1).  
Remove transit block from pallet (Fig.2).

**Note:** Ensure that no metal objects come into contact with battery terminals while the batteries are exposed.  
When inserting the first fuse you may notice a spark, this is normal.



Insert key into main control (on / off) and turn quarter-turn clockwise to position (1) 'On' (Fig.3).  
Ensure that the forward / reverse switch is set to forward (Fig.4).  
Depress accelerator pedal with right foot and slowly drive machine off of the pallet using the ramp provided (Fig.5).

**Note:** The seat is fitted with a pressure sensor that disables the machine until an operator is seated.

When the machine is removed and in a safe position, turn key back to the position (0) 'OFF' (Fig.6).





**LESEN SIE SICH DIESE ANLEITUNG DURCH, BEVOR SIE DIE MASCHINE IN BETRIEB NEHME NACHDEM SIE DIE VERPACKUNG ENTFERNT HABEN, ÖFFNEN SIE DAS STARTERPAKET, UND PRÜFEN SIE ES AUF VOLLSTÄNDIGKEIT.**



**Lieferumfang:**

1 x Bedienerhandbuch	2 x Seitliche Verkleidungen mit Schürze
1 x Akkuladekabel	1 x Bremslöseschlüssel
2 x Schlüssel	1 x Maxi-Abziehvorrichtung für Sicherungen
3 x40 A-Sicherung (1x Ersatz)	

Heben Sie die obere Tankbaugruppe an, um das Akkufach zu öffnen.

Heben Sie es immer zwischen den dargestellten Punkten an, um die Sicherheit des Personals zu gewährleisten.

Setzen Sie die Akkusicherungen (im Starterpaket enthalten) wie dargestellt in die Sicherungshalter ein (Abb. 1).

Entfernen Sie die Transportsicherung von der Palette (Abb. 2).

**Anmerkung: Stellen Sie sicher, dass keine Metallobjekte mit den Klemmen in Kontakt kommen, während die Akkus frei liegen. Beim Einsetzen der ersten Sicherung bemerken Sie möglicherweise einen Funken. Das ist normal.**

Stecken Sie den Schlüssel (Abb. 3) in das Schaltschloss, und drehen Sie ihn eine Vierteldrehung im Uhrzeigersinn auf die „EIN“-Position (1).

Vergewissern Sie sich, dass der Schalthebel für Vorwärts-/Rückwärtsfahren (Abb. 4) auf Vorwärtsbewegung eingestellt ist.

Drücken Sie das Gaspedal mit dem rechten Fuß nach unten, und fahren Sie die Maschine unter Verwendung der bereitgestellten Rampe langsam von der Palette (Abb. 5).

**Anmerkung: Der Sitz ist mit einem Drucksensor ausgestattet, der die Maschine deaktiviert, wenn sich kein Bediener auf dem Sitz befindet.**

Wenn Sie die Maschine von der Palette entfernt und in eine sichere Position gebracht haben, drehen Sie den Schlüssel zurück in die AUS-Position (0) (Abb. 6).



**À LIRE AVANT D'ENTREPRENDRE TOUTE OPÉRATION APRÈS AVOIR RETIRÉ TOUS LES EMBALLAGES, OUVRIR AVEC PRÉCAUTION ET VÉRIFIER LE CONTENU DU PACK DE DÉMARRAGE.**



**Contenu:**

1 Manuel d'utilisation	2 Jupes de carters latéraux
2 Câbles de charge de batterie	1 Clé de débrayage de frein
2 Clés	1 Extracteur de fusibles Maxi
4 Fusibles de 40 ampères (1 de rechange)	

Soulevez l'ensemble réservoir supérieur pour accéder au compartiment des batteries.

Soulevez toujours entre les points comme illustré pour assurer votre sécurité personnelle.

Installez les fusibles de batteries (fournis dans le pack de démarrage) dans les supports de fusibles de la batterie comme illustré (fig.1).

Retirez la cale de transport de la palette (fig. 2).

**Remarque: Veiller à ce qu'aucun objet métallique n'entre en contact avec les bornes de la batterie lorsque les batteries sont exposées. Lorsque vous insérez le premier fusible, vous remarquerez peut-être une étincelle, ce qui est normal.**

Insérez la clé (fig. 3) dans le contact et tournez d'un quart de tour vers la droite sur la position (1) « ON ».

Vérifiez que le commutateur avant/arrière est placé sur avant (fig. 4).

Appuyez sur la pédale d'accélérateur avec le pied droit et descendez lentement la machine de la palette en utilisant la rampe fournie (fig. 5).

**Remarque: Le siège est équipé d'un capteur de pression qui désactive la machine tant qu'un opérateur n'est pas assis.**

Lorsque la machine a été retirée et est dans une position sûre, tournez la clé sur la position (0) « OFF » (fig. 6).



**LEES DE VOLGENDE RICHTLIJNEN VOOR DE MASCHINE IN GEBRUIK TE NEMEN VERWIJDER VOORZICHTIG DE GEHELE VERPACKING, OPEN EN CONTROLEER OF DE INHOUD VAN HET STARTPAKKET VOLLEDIG IS.**



**Inhoud:**

1 x gebruikershandleiding	2 x zijspatschermen
2 x acculaadsnoer	1 x ontgrendelsleutel rem
2 x sleutels	1 x maxi-zekeringtrekker
3 x 40 amp zekeringen (1x reserve)	

Til het bovenste tankelement op om toegang te krijgen tot het accucompartiment.

Til altijd op tussen de punten zoals getoond, om de veiligheid te waarborgen.

Installeer de accuzekeringen (meegeleverd in het startpakket) in de houders zoals getoond (Fig. 1)

Verwijder het transitblok van de pallet (Fig. 2)

**Opmerking: Zorg ervoor dat er geen metalen voorwerpen in contact kunnen komen met accuklemmen terwijl de accu's blootliggen. Bij het aanbrengen van de eerste zekering ontstaat er mogelijk een vonk; dit is normaal.**

Stop de sleutel (Fig. 3) in het contactslot en draai deze een kwartslag rechtson in de 'AAN'-stand (1) ('ON').

Zorg dat de schakelaar vooruit/achteruit in vooruit staat (Fig. 4).

Druk het gaspedaal met de rechervoet in en rijd de machine langzaam van de pallet.

Gebruik daarvoor de meegeleverde helling (Fig. 5).

**Opmerking: De bestuurdersstoel is uitgerust met een druksensor die de machine uitschakelt tot er een bediener op de stoel plaatsneemt.**

Draai de sleutel terug naar de 'UIT'-stand (0) (OFF) (Fig. 6) zodra de machine van de pallet is gereden en in een veilige positie is geplaatst.



## Machine Set-Up



**ALWAYS ENSURE THAT THE MACHINE IS SWITCHED OFF  
BEFORE MAKING ANY ADJUSTMENTS**



To fit the side pod skirts, first remove the steel retaining strip already fitted to the pod (Fig.7). Align the steel retaining strip within the locating grooves of the rubber skirt and refit using existing screws (Fig.8). Periodically the side skirts should be examined and checked for wear and damage. Replace as shown above.

### Fitting the Floor-tool

Lower the floor-tool arm by moving the release lever to the upper position (Fig.9). Push floor-tool onto the holder and secure with the easy-fit securing pin (Fig.10). Push waste collection pipe onto the floor-tool; ensure a tight fit (Fig.11).

**Note: Raise floor-tool again before driving to the cleaning area (Fig.12).**

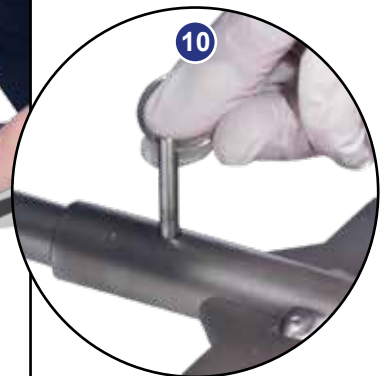

## Einrichten der Maschine



**STELLEN SIE IMMER SICHER, DASS DIE MASCHINE AUSGESCHALTET IST, BEVOR SIE IRGENDWELCHE EINSTELLUNGEN VORNEHMEN**



### Anbringen der Schürzen an den seitlichen Verkleidungen

Um die Schürzen an den seitlichen Verkleidungen anzubringen, entfernen Sie zunächst das bereits an der Verkleidung angebrachte Stahlhalteband (Abb. 7).

Richten Sie das Stahlhalteband auf die Positionierungsnuten der Gummischürze aus, und bringen Sie es mithilfe der vorhandenen Schrauben wieder an (Abb. 8).

Die seitlichen Schürzen sollten regelmäßig untersucht und auf Anzeichen von Verschleiß und Beschädigung geprüft werden. Ersetzen Sie sie, wie oben gezeigt.

### Anbringen des Abstreifers

Senken Sie den Arm für den Abstreifer ab, indem Sie den Freigabehebel in die obere Position bringen (Abb. 9).

Drücken Sie den Abstreifer auf die Halterung, und sichern Sie es mit dem Sicherungsstift (Abb. 10).

Drücken Sie den Absaug Schlauchstutzen auf den Abstreifer. Achten Sie darauf, dass es fest sitzt (Abb. 11).

**Anmerkung:** Heben Sie den Abstreifer wieder an, bevor Sie in den Reinigungsbereich fahren (Abb. 12).

## Préparation de la machine



**ASSUREZ-VOUS TOUJOURS QUE LA MACHINE EST HORS TENSION AVANT D'EFFECTUER TOUT RÉGLAGE.**



### Montage des jupes de carters latéraux

Pour monter les jupes de coque latérales, retirez d'abord la bande de retenue en acier déjà montée sur la coque (fig. 7).

Alignez la bande de retenue en acier dans les rainures de positionnement de la jupe en caoutchouc et réinstallez-la en utilisant les vis existantes (fig. 8).

Périodiquement, les jupes latérales devront être examinées pour vérifier l'usure et l'endommagement.

Remontez-les comme indiqué ci-dessus.

### Montage du suceur

Abaissez le bras du suceur en déplaçant le levier de débrayage sur la position haute (fig. 9).

Poussez le suceur sur le support et maintenez-le à l'aide de la goupille de fixation à montage rapide (fig. 10).

Raccordez le tuyau de collecte d'eau sale sur le suceur ; vérifiez que l'ajustement est bien serré (fig. 11).

**Remarque :** Relevez une nouvelle fois le suceur avant de vous rendre dans la zone à nettoyer (fig. 12).

## Machine-instellingen



**ZORG ER ALTIJD VOOR DAT DE MACHINE UIT STAAT ALVORENS AANPASSINGEN UIT TE VOEREN. DE ZIJSPATSCHERMEN MONTEREN.**



### De zijspatschermen monteren

Om de zijspatschermen te monteren, moet u eerst de stalen sluitstrip die al op de zijvleugel zit, verwijderen (Fig. 7). Lijn de stalen sluitstrip uit met de groeven op het rubberen spatscherm en plaats deze terug met de reeds aanwezige schroeven (Fig. 8).

De zijspatschermen moeten regelmatig worden gecontroleerd op slijtage en beschadiging. Vervang zoals hierboven getoond.

### De zuigmond monteren

Laat de arm van de zuigmond zakken door de ontgrendelingshendel in de bovenste stand te zetten (Fig. 9).

Duw de zuigmond op de houder en zet vast met de snelsluitpen (Fig. 10).

Duw de afvalopvangslang op de zuigmond en zorg dat deze goed aansluit (Fig. 11)

**Opmerking:** Zet de zuigmond weer omhoog alvorens naar de schoon te maken zone te rijden (Fig. 12)



## Machine Operation

### Fitting the Hose Guide

The vacuum hose has a U-bend clip which creates a U-bend in the hose preventing water spillage when the vacuum is switched off. If you need to remove the U-bend clip for any reason always ensure it is refitted correctly before you resume operation.



Refit vacuum hose to the Floor-tool when finished.

#### Note:

*DO NOT push the vacuum hose onto the Floor-tool with the Floor-tool in the raised position.*



### Breakaway Floor-tool

The floor-tool design incorporates a safety knock-off feature.

Allowing it to safely disengage from its mounting should it become caught on an obstruction, during forward machine movement.

To re-attach the floor-tool blade to its holder. First loosen the retaining knobs on the floor-tool body and slide onto the holding bracket.

Tighten retaining knobs to finger tight. (See Fig.13).

## Bedienung der Maschine



### U-Bogen-Klemme für Schlauch

Der Saugschlauch verfügt über eine U-Bogen-Klemme, mit welcher er so gebogen werden kann, dass bei abgeschaltetem Saugsystem kein Wasser austritt. Muss diese U-Bogen-Klemme aus irgendeinem Grund entfernt werden, so ist sie vor Wiederaufnahme des Betriebs unbedingt wieder richtig anzubringen.

Nach Abschluss der Arbeiten den Saugschlauch wieder am Abstreifer anbringen.

**Anmerkung: Den Saugschlauch NICHT an dem in angehobener Position befindlichen Abstreifer anschließen.**

### Abreißen des Abstreifers

Bei der Konstruktion des Abstreifers wurde eine Ausbrechfunktion integriert, durch die es möglich ist, das Werkzeug sicher aus seiner Befestigung zu lösen, wenn es sich in einem Hindernis verfangen hat.

Um das Blatt an seiner Halterung zu befestigen, lösen Sie zunächst die Rückhaltevorrichtungen am Gehäuse des Abstreifer, und schieben Sie dann das Blatt auf den Haltebügel. Ziehen Sie die Rückhaltevorrichtungen mit der Hand an. (S. Abb. 13).

## Fonctionnement de la machine



### Collier de repli du tuyau

Le tuyau d'aspiration possède un collier de repli, qui crée un repli en U dans le tuyau pour empêcher l'eau de se déverser lorsque l'on coupe l'aspiration. Si vous devez retirer le collier de repli en U pour une raison quelconque, assurez-vous de toujours le remettre en place correctement avant de remettre la machine en fonctionnement.

Rebranchez le tuyau d'aspiration sur le suceur lorsque vous avez terminé.

**Remarque : NE POUSSEZ PAS le tuyau d'aspiration contre le suceur lorsque celui-ci est en position relevée.**

### Détachement du suceur

La conception du suceur intègre une fonction de détachement qui lui permet d'être dégagé en toute sécurité de son support s'il se retrouve coincé par un obstacle.

Pour fixer le suceur sur son support, desserrez d'abord les boutons de retenue sur le corps du suceur et faites-la glisser sur le support de retenue. Serrez les boutons de retenue à la main. (Voir fig. 13)

## Bediening machine



### U-vormige slangklem

Bij de zuigslang is een U-vormige slangklem meegeleverd, waarmee een bocht in de slang kan worden aangebracht, zodat er geen water uit kan lekken als de machine is uitgeschakeld. Als de U-vormige slangklem moet worden verwijderd, dient deze weer correct te worden teruggeplaatst voordat de machine weer wordt gebruikt.

Breng de zuigslang weer op het vloerelement aan.

**Opmerking: Duw de zuigslang NIET op het vloerelement als het vloerelement zich in de opgegeven positie bevindt.**

### Losmaakfunctie zuigmond

In het ontwerp van de zuigmond werd een losmaakfunctie geïntegreerd zodat het mondstuk veilig van zijn bevestigingselement kan worden gehaald wanneer het klem raakt in een obstakel.

Om de zuigmond aan de houder te bevestigen, draait u eerst de vastzetknoppen op het mondstuk los en schuift u de zuigmond op de houder.

Draai de knoppen daarna weer met de hand vast. (zie Fig. 13).

## Machine Set-Up

### Fitting the Brushes

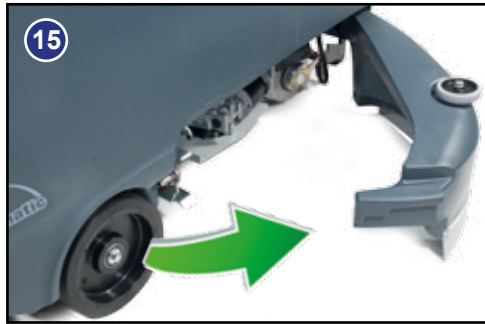

**Featuring the OBS (Octagonal Brush System); the brushes simply push-fit up onto the chucks making fitting and removal a simple process.**

Pull the side pod adjustment lever and set to the top position (Fig.14).

The side pod will now pull open (Fig.15).

Fit outer brush next on both sides (Fig.16).

Close side pod.

**Safety gloves are recommended for the changing of used brushes.**

### Filling the Clean-water Tank

The TRO 650 is equipped with a large capacity 120 litre clean-water tank allowing, for large areas to be covered in a single fill.



To fill the clean-water tank, lift the cover flap (Fig.17) to expose the filler cap.

Unscrew the filler cap (Fig.18) and fill the tank using a hose (Fig.19) or preferred method.

**Note: Great care must be taken to ensure that contaminants (leaves, hair, dirt, etc.) are not allowed to enter the clean-water tank during the filling process. If using a bucket or similar, ensure it is always clean and free from debris.**



#### Fill-level indicator

The water level in the clean-water tank can be measured using the scale on the rear of the machine (Fig.20).

**Note: always ensure that the waste-water tank is empty before lifting.**

## Einrichten der Maschine



### Anbringen der Bürsten

**Mit dem neuen OBS (oktagonales Bürstensystem) lassen sich die Bürsten einfach auf das Futter drücken. Dadurch wird das Anbringen und Abnehmen enorm vereinfacht.**

Ziehen Sie den Einstellhebel für die seitlichen Verkleidungen, und bringen Sie ihn in die obere Position (Abb. 14).

Die seitlichen Verkleidungen lassen sich jetzt nach außen ziehen (Abb. 15).

Bringen Sie zuerst die mittlere Bürste an (die Bürsten rasten auf dem OBS-Spannfutter ein). Bringen Sie danach die beiden äußeren Bürsten an. Schließen Sie die seitliche Verkleidung. Während Sie die seitliche Verkleidung eingedrückt halten, stellen Sie sie auf die entsprechende Breite ein (siehe „Einstellen der Breite“) (Abb. 16)

**Es wird empfohlen, beim Austauschen gebrauchter Bürsten Sicherheitshandschuhe zu tragen.**

### Füllen des Frischwassertanks

Die TRO 650 ist mit einem großen 120-Liter-Frischwassertank ausgestattet, dank dem auch große Bereiche mit einer einzigen Füllung gereinigt werden können.

Um den Frischwassertank zu füllen, heben Sie die Abdeckklappe an (Abb. 17), um die Tankkappe freizulegen.

Schrauben Sie die Tankkappe ab (Abb. 18), und füllen Sie den Tank mithilfe eines Schlauchs (Abb. 19) oder einer anderen, von Ihnen bevorzugten Methode.

**Anmerkung: Achten Sie hierbei besonders darauf, dass beim Füllen keine Verunreinigungen (Blätter, Haare, Schmutz usw.) in den Frischwassertank gelangen dürfen. Wenn Sie einen Eimer oder ein ähnliches Gefäß verwenden, achten Sie darauf, dass dieser stets sauber und frei von Verschmutzungen ist.**

#### Füllstandsanzeige

Der Wasserstand im Frischwassertank kann mithilfe der Skala an der Rückseite der Maschine gemessen werden (Abb. 20).

**Anmerkung: Stellen Sie immer sicher, dass der Schmutzwassertank vor dem Anheben entleert ist!**

## Préparation de la machine



### Montage des brosses

**Avec le nouvel OBS (Système de brosses octogonal), les brosses se montent par simple pression sur les enclencheurs, ce qui rend le processus de montage et de démontage très simple.**

Tirez le levier de réglage de coque latérale et réglez-le sur la position haute (fig. 14). La coque latérale peut maintenant être ouverte (fig. 15).

Montez la brosse du milieu en premier (les brosses se clipsent sur les enclencheurs d'entraînement OBS).

Montez ensuite les brosses extérieures de chaque côté.

Fermez la coque latérale et, en maintenant la coque latérale enfoncée, réglez la largeur appropriée (voir la section Réglage de la largeur) (fig. 16).

Des gants de protection sont recommandés pour remplacer les brosses usagées.

### Remplissage du réservoir d'eau propre

La TRO 650 est équipée d'un réservoir d'eau propre de grande capacité de 120 litres pour que de grandes surfaces puissent être traitées avec un remplissage unique.

Pour remplir le réservoir d'eau propre, soulevez le rabat (fig. 17) pour exposer le bouchon de remplissage.

Dévissez le bouchon de remplissage (fig. 18) et remplissez le réservoir à l'aide d'un tuyau (fig. 19) ou selon votre méthode préférée.

**Remarque : Un soin particulier doit être pris pour s'assurer qu'aucuns contaminants (feuilles, cheveux, terre, etc.) ne puissent pénétrer dans le réservoir d'eau propre pendant le processus de remplissage. Si vous utilisez un seau ou quelque chose de similaire, assurez-vous qu'il est toujours propre et ne contient pas de débris.**

#### Indicateur du niveau de remplissage

Le niveau d'eau dans le réservoir d'eau propre peut être mesuré en utilisant l'échelle graduée à l'arrière de la machine (fig. 20).

**Remarque : Assurez-vous toujours que le réservoir d'eau sale est vide avant de le soulever.**

## Machine-instellingen



### De borstels monteren

**Uitgerust met het nieuwe OBS (Octagonale Borstel Systeem); de borstels kunnen gewoon op de klemmen worden gedrukt, wat het monteren en verwijderen aanzienlijk vereenvoudigt.**

Zet de afstelhendel van het spatscherm in de hoogste stand (Fig. 14). Het spatscherm zal nu volledig geopend worden (Fig. 15).

Monteer eerst de middelste borstel (de borstels klikken vast op de OBS-klem) Monteer vervolgens aan beide zijden de buitenste borstel.

Sluit het spatscherm en terwijl u de vleugel ingedrukt houdt, stelt u de juiste breedte in (zie 'De breedte instellen') (Fig. 16)

Draag veiligheidshandschoenen bij het vervangen van versleten borstels

### De schoonwatertank vullen

De TRO 650 is uitgerust met een grote schoonwatertank (120 liter) waardoor hij grote oppervlakken in één enkele beurt kan schoonmaken.

Om de schoonwatertank te vullen, doet u de afdekklep (Fig. 17) omhoog om toegang te krijgen tot de vuldop.

Schroef de vuldop los (Fig. 18) en vul de tank met een slang (Fig. 19) of op een andere manier die u verkiest.

**Opmerking: Let goed op dat er bij het vullen geen vuildeeltjes (bladeren, haar, stof, enz..) in de schoonwatertank terechtkomen. Als u een emmer of dergelijke gebruikt, zorg er dan steeds voor dat hij helemaal schoon is en geen vuil bevat.**

#### Aanduiding waterpeil

Het waterpeil in de schoonwatertank kan worden afgelezen via de schaal op de achterkant van de machine (Fig. 20).

**Opmerking: zorg er altijd voor dat de vuilwatertank leeg is alvorens u deze optilt.**



# Machine Set-Up



**IMPORTANT**  
Do not operate machine unless the Operator Manual has been read and fully understood.



## Maximum Speed Control



Use the maximum speed control knob and set desired traction speed as required, depending on floor type and level of soiling.

Middle speed is the optimum cleaning speed for most types of floors.

Once the Max speed has been set using the control knob on the control panel, fine adjustments can be made using the variable control speed pedal located on the right side of the footplate.



## Emergency Stop Button and Horn



The TRO 650 is equipped with an **electronic braking system**. Simply lift your foot from the accelerator and the machine will stop. In an emergency, strike the emergency-stop isolator button. The machine will be disabled.

To reset, turn isolator button clockwise (see Fig.21).

After resetting the emergency stop button, to restart the machine, turn the ignition key to (0) 'OFF' then to position (1) 'ON' again.

The **horn** is located on the right-hand side of the operator control panel (see Fig.22).



## Adjusting the Seat



Sitting in the driving position, adjust the seat forwards or backwards as necessary by using the lever found on the left-hand side (see Fig.23).

**Note:** The seat is fitted with a pressure sensor that disables the machine until an operator is seated.

The machine is now ready to be driven to the cleaning site.



Before performing the cleaning operation, place out appropriate warning signs and sweep or dust-mop the floor.



## Bedienung der Maschine



**WICHTIG** Die Maschine erst betreiben, nachdem die Bedienungsanleitung durchgelesen und vollständig verstanden wurde.

### Geschwindigkeitsregler

Nutzen Sie den Geschwindigkeitsregler um die Geschwindigkeit dem Bodenbelag und Verschmutzungsgrad anzupassen. Die mittlere Geschwindigkeit ist die optimale Reinigungsgeschwindigkeit für die meisten Bodenarten. Sobald die Höchstgeschwindigkeit mit dem Regler auf dem Bedienfeld eingestellt wurde, können sie mit dem Gaspedal die Geschwindigkeit variieren.

### Notausschalter und Hupe

Die TRO 650 ist mit einem **elektronischen Bremssystem** ausgestattet. Nehmen Sie einfach Ihren Fuß vom Gaspedal. Daraufhin hält die Maschine an. In einem Notfall drücken Sie auf den Notaus-Trennschalter. Die Maschine wird daraufhin deaktiviert. Um den Trennschalter zurückzusetzen, drehen Sie ihn im Uhrzeigersinn (s. Abb. 21). Wenn Sie nach dem Zurücksetzen des Notaus Schalters die Maschine neu starten möchten, drehen Sie den Schaltschlüssel nacheinander in die „AUS“- und „EIN“-Position. Die Hupe befindet sich auf der rechten Seite des Bedienfelds (s. Abb. 22).

### Einstellen des Sitzes

Setzen Sie sich in die Fahrposition und verstellen Sie den Sitz mit dem Hebel an der linken Seite so weit wie nötig nach vorn bzw. hinten (s. Abb. 23). **Anmerkung:** Der Sitz ist mit einem Drucksensor ausgestattet, der die Maschine deaktiviert, wenn sich kein Bediener auf dem Sitz befindet.

Die Maschine ist nun einsatzbereit und kann zum Reinigungsort gefahren werden. (Lesen Sie gegebenenfalls in Abschnitt 3 der Schnellanleitung nach.)

Bevor Sie die Maschine zum Reinigen einsetzen, stellen sie ggf. die entsprechenden Warnschilder auf, und nehmen Sie Grobschutz auf.

## Fonctionnement de la machine



**Important** N'utilisez pas la machine avant d'avoir lu et bien compris le mode d'emploi.

### Contrôle de la vitesse maximale

A l'aide du bouton de réglage de la vitesse maximum, Sélectionner une vitesse adaptée en fonction de la configuration du lieu de passage, du type et de l'état d'encrassement des sols.

La vitesse avec le bouton « en position milieu » correspond à une vitesse adaptée à la majorité des sols.

Une fois la vitesse maximale réglée à l'aide du bouton de réglage situé sur le tableau de bord, la vitesse peut être gérée finement à l'aide de la pédale d'accélérateur située au niveau du pied droit.

### Bouton d'arrêt d'urgence et avertisseur sonore

La TRO 650 est équipée d'un **système de freinage électronique**. Il suffit de lever le pied de l'accélérateur pour que la machine s'arrête. En cas d'urgence, poussez le bouton de sectionnement d'arrêt d'urgence. La machine sera désactivée. Pour effectuer une réinitialisation, tournez le bouton de sectionnement vers la droite (voir fig. 21). Après une réinitialisation du bouton d'arrêt d'urgence, pour redémarrer la machine, tournez la clé de contact sur la position arrêt, puis à nouveau sur la position marche. Le **klaxon** est situé sur le côté droit du tableau de bord de l'opérateur (voir fig. 22).

### Réglage du siège

Assis dans la position de conduite, réglez le siège vers avant ou l'arrière si nécessaire en utilisant le levier qui se trouve sur le côté gauche (voir fig. 23). **Remarque:** Le siège est équipé d'un capteur de pression qui désactive la machine tant qu'un opérateur n'est pas assis.

La machine est maintenant prête à être conduite au site de nettoyage (voir la section 3 du guide d'installation rapide si nécessaire).

Avant d'effectuer l'opération de nettoyage, placer les panneaux d'avertissement appropriés et balayer ou dépoussiérer le sol.

## Bediening machine



**Belangrijk** Gebruik de machine uitsluitend wanneer u de gebruikershandleiding volledig hebt gelezen en begrepen.

### Maximale snelheid instellen

Gebruik de maximum snelheid knop en stel de gewenste tractie snelheid in op basis van type vloer en vervuilingsgradatie.

De middelste snelheid is de optimale snelheid voor schoonmaken op de meeste vloeren.

Als de maximale snelheid is ingesteld door middel van de controleknop, kunt u kleine aanpassingen maken in snelheid door de variabele snelheid van het gaspedaal. Het pedaal treft u aan de rechterzijde van de voetplaat.

### Noodstopknop en claxon

De TRO 650 is uitgerust met een **elektronisch remsysteem**. Als u uw voet van het gaspedaal neemt, zal de machine stoppen. In noodgevallen drukt u op de noodstopknop. De machine wordt dan direct uitgeschakeld. Druk de knop rechtsom om hem te resetten (zie Fig. 21). Nadat u de noodstopknop heeft gereset, zet u de contactsleutel eerst in de UIT- (OFF) en daarna weer in de AAN-stand (ON). De claxon bevindt zich aan de rechterkant van het bedieningspaneel (zie Fig. 22).

### De bestuurdersstoel afstellen

Als u op de bestuurdersplaats zit, kunt u de stoel vooruit of achteruit zetten met de hendel aan de linkerkant (zie Fig. 23).

**Opmerking:** De bestuurdersstoel is uitgerust met een druksensor die de machine uitschakelt tot er een bediener op de stoel plaatsneemt.

La machine est maintenant prête à être conduite au site de nettoyage (voir la section 3 du guide d'installation rapide si nécessaire).

Avant d'effectuer l'opération de nettoyage, placez les panneaux d'avertissement appropriés et balayez ou dépoussiérez le sol.

## Lowering the Brush Deck



After preparing the floor (see previous section), we are now ready to set the controls to suit the cleaning conditions. Before any settings can be applied, ensure the brush deck is lowered. While depressing left-hand foot pedal (see Fig.24), press down the release lever (see Fig.25) and gently release the foot pedal to lower the brush deck (see Fig.26).

## Lowering the Floor-tool



Lower the floor-tool by moving the release lever to the upper position (Fig.27).

**Note:** The machine will not reverse while the floor-tool is in the lowered position - 'Causes the battery indicator to flash'.



### Absenken des Bürstendecks

Nachdem Sie den Fußboden vorbereitet haben (siehe vorheriger Abschnitt), können Sie jetzt die Steuerung an die Reinigungsbedingungen anpassen. Bevor die Einstellungen übernommen werden können, muss das Bürstendeck abgesenkt werden.

Drücken Sie das linke Fußpedal durch (s. Abb. 24), drücken Sie den Freigabehebel nach unten (s. Abb. 25), und geben Sie das Fußpedal langsam frei, um das Bürstendeck abzusenken (s. Abb. 26).

### Absenken des Abstreifers

Senken Sie das Abstreifer ab, indem Sie den Freigabehebel in die obere Position bringen (Abb. 27).

**ANMERKUNG: Die Maschine kann nicht rückwärts fahren, solange sich das Abstreifer in der abgesenkten Position befindet (führt zu einem Blinken der Akkuanzeige).**

## Préparation de la machine



Après avoir préparé le sol (voir la section précédente), nous sommes maintenant prêts à régler les commandes pour convenir aux conditions de nettoyage.

Avant de pouvoir appliquer les réglages, assurez-vous que le plateau de brosses est abaissé.

Tout en appuyant sur la pédale de gauche (voir fig. 24), abaissez le levier de débrayage (voir fig. 25) et relâchez progressivement la pédale pour abaisser le plateau de brosses (voir fig. 26).

### Abaissement du suceur

Abaissez le suceur en déplaçant le levier de débrayage sur la position haute (fig. 27).

**Remarque : La machine ne fonctionnera pas en marche arrière lorsque le suceur est en position basse « Provoque le clignotement de l'indicateur de batterie ».**

## Machine-instellingen



### De borstelplaat laten zakken

Nadat de vloer is voorbereid (zie vorige paragraaf), kan de machine worden ingesteld op de betreffende schoonmaaksituatie.

Zorg ervoor dat de borstelplaat omlaag staat voordat de instellingen worden doorgevoerd.

Duw het linker voetpedaal in (zie Fig. 24), druk de ontgrendelhendel naar beneden (zie Fig. 25) en laat het voetpedaal voorzichtig los om de borstelplaat te laten zakken (zie Fig. 26).

### De zuigmond laten zakken

Laat het mondstuk zakken door de ontgrendelingshendel in de bovenste stand te zetten (Fig. 27).

**OPMERKING: De machine zal niet achteruitrijden als het mondstuk omlaag staat - 'Het waarschuwinglampje van de accu gaat knipperen'.**

# Machine Operation

## Setting the Cleaning Controls



Insert the key into the ignition and quarter-turn it clockwise to position (1) 'ON'. The battery charge-level indicator will illuminate.

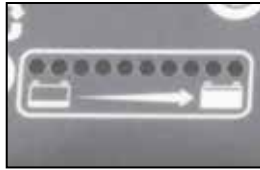

## Waste-water Tank Fill Level Warning Light

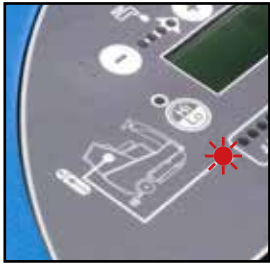

When the waste-water tank becomes full, a red warning light will illuminate on the operator control panel (as illustrated) and the vacuum motor will stop automatically.

The waste-water tank requires emptying (see page 36).



## Brush pressure / Load adjustment

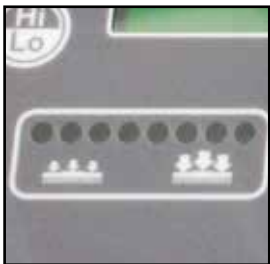

The machine is equipped with a brush-pressure load-warning system. If the brush load increases due to changing floor types, the pressure can be adjusted manually by the operator using the adjuster knob found on the left hand side of the control column.



Turn it anti-clockwise to decrease load on the brushes and clockwise to increase load/pressure on the brushes (see Fig.28).

**Note:** The run-time of the machine may decrease if the load on the brushes is increased.





### Einstellen der Reinigungssteuerung

Stecken Sie den Schlüssel ins Schaltschloss, und drehen Sie ihn eine Viertelumdrehung im Uhrzeigersinn auf die EIN-Position (1). Die Akkuladestandsanzeige leuchtet auf.

### Warnleuchte für den Füllstand im Schmutzwassertank

Wenn der Schmutzwassertank voll ist, leuchtet ein rotes Warnlicht auf dem Bedienfeld auf (s. Darstellung), und der Vakuummotor stoppt nach 5 Sekunden automatisch. Der Schmutzwassertank muss jetzt geleert werden (s. Seite 37).

### Bürstendruck / Lastanpassung

Die Maschine ist mit einem Lastwarnsystem für den Bürstendruck ausgestattet. Wenn die Bürstenlast aufgrund einer Änderung des Fußbodentyps ansteigt, kann der Druck manuell durch den Bediener angepasst werden. Verwenden Sie dazu den Einstellknopf links von der Steuersäule. Drehen Sie ihn entgegen dem Uhrzeigersinn, um die Last auf den Bürsten zu verringern, und im Uhrzeigersinn, um die Last/den Druck auf die Bürsten zu erhöhen (s. Abb. 28).

**ANMERKUNG:** Die Laufzeit der Maschine kann sich verringern, wenn mit erhöhter Bürstenlast gearbeitet wird.



### Réglage des commandes de nettoyage

Insérez la clé dans le contact et tournez-la d'un quart de tour vers la droite sur la position (1) « ON ». L'indicateur de charge de batteries s'allumera.

### Voyant d'alerte du réservoir d'eau sale saturé

Lorsque le réservoir d'eau sale est plein, un voyant rouge s'allume sur le tableau de bord de l'opérateur (comme illustré) et le moteur d'aspiration s'arrête automatiquement au bout de 5 secondes. Le réservoir d'eau sale doit être vidé (voir page 37).

### Réglage de la pression des brosses

La machine est équipée d'un système d'avertissement de charge/pression des brosses. Si la charge sur les brosses augmente en raison du changement de type de sol, la pression peut être réglée manuellement par l'opérateur, en utilisant la molette de réglage qui se trouve sur le côté gauche de la colonne de contrôle. Tournez vers la gauche pour diminuer la charge sur les brosses et vers la droite pour augmenter la pression/charge sur les brosses. (voir fig. 28).

**REMARQUE :** L'autonomie de la machine diminue lorsque l'on augmente la pression des brosses.



### De schoonmaakparameters instellen

Stop de sleutel in het contactslot en draai deze een kwartslag rechtsom in de 'AAN'-stand (1) ('ON'). De aanduiding van de accuspanning zal oplichten.

### Waarschuwingslampje vuilwaterpeil

Wanneer de vuilwatertank vol is, gaat er een rood waarschuwingslampje branden op het bedieningspaneel (zoals getoond) en zal de zuigmotor automatisch stoppen na 5 seconden. De vuilwatertank moet worden leeggemaakt (zie pag. 37).

### Afstelling borsteldruk/-belasting

De machine is uitgerust met een waarschuwingssysteem voor de borsteldruk/-belasting. Als de belasting op de borstels toeneemt door een veranderende ondergrond, kan de bediener de druk manueel bijstellen met de afstelknop links op de bedieningskolom. Draai linksom om de belasting op de borstels te verlagen en rechtsom om de belasting/druk op de borstels te verhogen. (zie Fig. 28).

**OPMERKING:** De looptijd van de machine kan afnemen als de belasting op de borstels toeneemt.

# Machine Operation



**ALWAYS ENSURE THAT THE FLOOR IS PRE-SWEPT  
AND RELEVANT SAFETY SIGNS ARE DISPLAYED**



## Machine In Use

To operate, select forward or reverse, press the accelerator pedal. Vacuum pick-up and water-flow will turn on if selected and the brush and floor tool are in the lowered position, the machine will move forward.

The clean water is dispersed evenly via 'THRU-FEED' scrubbing brushes.

The waste water is then retrieved by the suction floor-tool (see Fig.29). Overlap each scrubbing path by 10cm to ensure an even clean.

Do not operate the machine on inclines that exceed 11%.

*Note: Care must be taken to reduce speed when cornering or when manoeuvring around obstacles..*



If streaking occurs wipe floor-tool blades clean.

On heavily soiled floors use a 'double scrub' technique.

First pre-scrub the floor with the floor-tool in the raised position, allow the chemical time to work then scrub the area a second time with the floor-tool lowered.

## Hi / Lo Vacuum Mode Selection



The TRO 650 has been fitted with a Hi - Lo function, this reduces the noise produced by the vacuum motor.

To operate the Hi - Lo mode start the machine in the normal way.

When the machine is running normally the Hi - Lo light will be illuminated Blue. This means the Vacuum motor is running at 100%. 

With the machine running press the Hi - Lo button once the Vacuum motor will reduce its speed to 75% of capacity and the Hi - Lo light will NOT illuminate Blue.

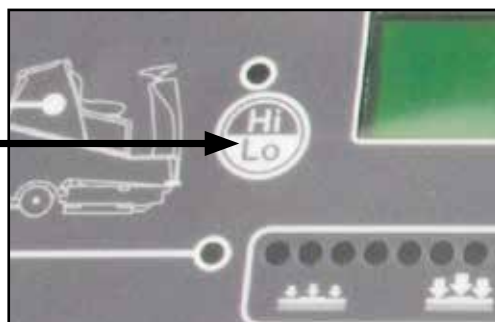

## Einrichten der Maschine



**STELLEN SIE IMMER SICHER, DASS DER FUSSBODEN VORGEWISCHT IST UND DASS DIE ENTSPRECHENDEN SICHERHEITSSCHILDER AUFGESTELLT SIND.**



### Maschine im Einsatz

Um die Maschine zu starten, wählen Sie am Fahrtrichtungsschalter Vorwärts oder Rückwärts aus, und betätigen das Gaspedal. Absaugung und Wasserfluss werden automatisch eingeschaltet, sobald diese ausgewählt sind und sich Bürste bzw. Absaugung in der unteren Position befinden (beim Vorwärtsfahren).

Das Saugsystem, der Wasserfluss und die Chemikaliendosierung werden automatisch eingeschaltet, und die Maschine bewegt sich vorwärts. Die Mischung aus Frischwasser und Chemie wird durch die Scheuerbürsten geleitet und gleichmäßig verteilt.

Das Schmutzwasser wird dann von der Saugvorrichtung am Abstreifer aufgenommen (s. Abb. 29). Überlappen Sie den Scheuerpfad jeweils um 10 cm, um eine gleichmäßige Reinigung zu erzielen. Benutzen Sie die Maschine nicht auf Böden, die mehr als 11% geneigt sind.

**Anmerkung:** Denken Sie immer daran, die Geschwindigkeit zu verringern, wenn Sie Kurven fahren oder um Hindernisse manövrieren.

Wenn es zu Streifenbildung kommt, wischen Sie die Blätter des Flurwerkzeugs sauber.

Bei stark verschmutzten Fußböden verwenden Sie eine „Doppelscheuerteknik“. Scheuern Sie zunächst den Boden vor, wobei der Abstreifer angehoben ist, lassen Sie die Chemikalie einwirken, und scheuern Sie den Bereich dann ein zweites Mal mit abgesenktem Abstreifer.

Die TRO hat eine Schnell/Langsam Funktion, diese reduziert den Geräuschpegel der Absaugung um.

Um die Schnell/Langsam-Funktion zu nutzen, starten sie die Maschine ganz normal.

Im Normalbetrieb leuchtet die HiLo-Taste blau, der Vakuummotor läuft mit 100%

Wird die HiLo-Taste bei laufender Maschine gedrückt, reduziert der Vakuummotor die Geschwindigkeit auf 75% der Kapazität und die Taste leuchtet nicht mehr.

## Préparation de la machine



**ASSUREZ-VOUS TOUJOURS QUE LE SOL SOIT PRÉALABLEMENT BALAYÉ ET QU'UNE SIGNALISATION DE SÉCURITÉ ADÉQUATE A ÉTÉ MISE EN PLACE.**



### Conseils d'utilisation

Pour mettre la machine en route, sélectionner la marche «AVANT » ou « ARRIERE » et presser la pédale d'accélérateur. L'aspiration et l'aspersion d'eau se mettent en marche, simultanément avec l'avance de la machine, si elles sont sélectionnées et si les brosses et le suceur sont en position basse.

Le mélange eau propre/produit chimique est dispersé uniformément à travers les brosses à laver « en continu ». L'eau sale est ensuite récupérée par le suceur (voir fig. 29). Faites se chevaucher les chemins de lavage de 10 cm afin que le nettoyage soit homogène. Ne faites pas fonctionner la machine sur des pentes supérieures à 11%.

**Remarque :** Veillez à réduire la vitesse dans les virages ou lors des manœuvres autour d'obstacles.

Si des stries apparaissent, essayez les lamelles du suceur. Sur des sols très sales, utilisez une technique de « double lavage ». Prélevez d'abord le sol avec le suceur en position relevée, laissez le temps au produit chimique d'agir, puis nettoyez la zone une seconde fois avec le suceur abaissé.

La TRO est équipée d'une fonction Hi/Lo qui permet de réduire les émissions sonores.

Pour utiliser la fonction Hi/Lo, mettre la machine en mode de fonctionnement normal.

En mode de fonctionnement normal, le voyant Hi/ Lo allumé en continu indique un fonctionnement du moteur d'aspiration à pleine puissance.

En cours de fonctionnement, lors d'une seconde impulsion sur le bouton Hi/Lo, le voyant s'éteint et l'aspiration est diminuée à 75% de sa puissance maximale.

## Machine-instellingen



**ZORG ER STEEDS VOOR DAT DE VLOER VOORAF WORDT GEVEEGD EN DAT DE NODIGE WAARSCHUWINGSBORDEN WORDEN GEPLAATST.**



### De machine in gebruik

Om te gebruiken, kies voorwaarts of achterwaarts en druk op het gaspedaal. De zuigmotor en watertoevoer gaan aan als ze staan ingeschakeld en de borstels en de zuigmond in de lage stand staan. De machine gaat bewegen.

Het schoonwater/schoonmaakproduct-mengsel wordt gelijkmatig verdeeld via de 'THRU-FEED' schrobborstels.

Het vuilwater wordt daarna opgezogen door het mondstuk (zie Fig. 29). Zorg bij elke schrobbaan voor een overlapping van 10cm voor een gelijkmatig schoonmaakresultaat. Gebruik de machine niet op hellingen steiler dan 11%.

**Opmerking:** Let erop dat u snelheid terugneemt in bochten en hoeken of bij het manoeuvreren rond obstakels.

Als er strepen verschijnen, moet u de rubbers van de zuigmond schoonmaken. Gebruik op heel vuile vloeren de 'dubbele-schrobtechniek'. Schrob de ondergrond een eerste keer met de zuigmond omhoog, laat het schoonmaakproduct inwerken en schrob de betreffende zone daarna een tweede keer met het mondstuk omlaag.

De TRO 650 is uitgevoerd met een Hi-Lo functie, waarmee u het geluidsniveau reduceert.

Om de Hi-Lo modus te gebruiken, start de machine op normale wijze.

Als de machine normaal draait zal het 'hi-lo' lampje branden. Dit betekent dat de zuigmotor 100% capaciteit heeft. Terwijl de machine aanstaat, druk één keer op de 'hi-lo' knop. De zuigmotor zal de zuigkracht reduceren tot 75% en het 'hi-lo' lampje zal niet meer branden.

# Machine Cleaning



**ALWAYS ENSURE THAT THE MACHINE IS SWITCHED OFF PRIOR TO ANY MAINTENANCE.**



After use, empty waste-water tank using emptying hose **(A)** and flush-out with clean-water.  
Next remove floor-tool vacuum hose and flush out with clean-water. **(B)**  
Next empty clean-water tank, using emptying hose **(C)** and again flush out with clean-water.



Before removing separator, first pull-off connected hoses. Whilst pressing in the separator toggles, remove hood and rinse using clean-water. The hood also has a sealing-rubber which should be examined at every clean-down.



Located in your waste-water (top) tank is a full tank switch, this stops your machine from working once the waste-water reaches its maximum limit. Sometimes the switch gets clogged and blocked, clean to ensure correct operation.



Remove white filter and rinse using clean-water, and refit.

**IMPORTANT:**

Never use the machine without the recommended filter as it may cause damage to the machine.



Remove debris basket filter and rinse using clean-water, and refit.

**IMPORTANT:**

If the debris basket is allowed to become clogged, vacuum performance can deteriorate.



The clean debris basket filter is located under the filler cap. Remove debris basket filter and rinse using clean-water, and refit.



The secondary clean-water tank filter is located to the rear of the battery compartment, and should be checked at regular intervals. Lift white plug and remove the filter, rinse and refit. Ensure tank has been emptied and care is taken when working in the vicinity of batteries.

**NOTE: ANY SPILLS SHOULD BE WIPED-UP BEFORE TANK IS LOWERED.**



## Reinigung der Maschine



**STELLEN SIE IMMER SICHER, DASS DIE MASCHINE AUSGESCHALTET IST, BEVOR SIE IRGENDWELCHE WARTUNGSARBEITEN VORNEHMEN.**



Nach dem Einsatz der Maschine leeren Sie den Schmutzwassertank mit Hilfe des Ablassschlauchs, und spülen Sie den Tank mit Frischwasser. **(A)**

Als nächstes entfernen Sie den Saugschlauch vom Abstreifer und spülen ihn mit Frischwasser. **(B)**

Leeren Sie jetzt den Frischwassertank. Verwenden Sie dazu den Ablassschlauch und spülen Sie den Tank danach ebenfalls mit Frischwasser. **(C)**

Bevor Sie den Separator entfernen, ziehen Sie zunächst alle angeschlossenen Schläuche ab.

Drücken Sie die Entrigelungen jeweils nach innen und nehmen Sie den Deckel ab, spülen Sie ihn mit Frischwasser.

Am Deckel befindet sich außerdem ein Dichtungsgummi, der bei jeder Reinigung untersucht werden sollte.

Im Schmutzwassertank (oben) befindet sich ein Ausschalter der die Maschine stoppt wenn der Tank seine maximale Füllhöhe erreicht hat. Manchmal kann der Ausschalter verstopft oder blockiert sein, daher ist er regelmäßig zu kontrollieren und zu reinigen um eine korrekte Funktion zu gewährleisten.

Entfernen Sie den weißen Filter, spülen Sie ihn mit Frischwasser, und setzen Sie ihn wieder ein.

**WICHTIG: Verwenden Sie die Maschine niemals ohne den empfohlenen Filter, da die Maschine sonst beschädigt werden könnte.**

Entfernen Sie den Schmutzkorb und reinigen (Sie ihn) durch spülen mit Frischwasser, und setzen ihn wieder ein

**WICHTIG: Wenn der Schmutzkorb verstopft, kann sich die Saugleistung verschlechtern.**

Der Filter am Frischwassertank befindet sich an der Rückseite des Akkufachs und sollte regelmäßig überprüft werden. Heben Sie den weißen Stopfen an, nehmen Sie den weißen Filter heraus, spülen Sie ihn, und setzen Sie ihn danach wieder ein.

Stellen Sie sicher, dass der Tank leer ist und mit entsprechender Sorgfalt in der Nähe der Akkus gearbeitet wird.

**ANMERKUNG: ALLE VERSCHÜTTUNGEN MÜSSEN AUFGEWISCHT WERDEN, BEVOR DER TANK ABGESENKT WIRD.**

## Nettoyage de la machine



**ASSUREZ-VOUS TOUJOURS QUE LA MACHINE EST HORS TENSION AVANT TOUTE OPÉRATION DE MAINTENANCE**



Après utilisation, videz le réservoir d'eau sale avec le tuyau de vidange et rincez-le à l'eau propre. **(A)**

Ensuite, retirez le tuyau d'aspiration du suceur et rincez-le à l'eau propre. **(B)**

Après cela, videz le réservoir d'eau propre en utilisant le tuyau de vidange et rincez-le à nouveau à l'eau propre. **(C)**

Avant de retirer le couvercle d'aspiration, retirez d'abord les tuyaux branchés. Tout en appuyant sur les articulations du couvercle d'aspiration, retirez le et le rincez-le à l'eau propre.

Le couvercle d'aspiration possède aussi un joint en caoutchouc qui devra être examiné à chaque nettoyage.

Un flotteur situé dans le haut de réservoir d'eau sale permet de stopper la machine lorsque celle-ci a atteint son niveau maximum de remplissage. Afin d'éviter tout risque de coincement et d'assurer un parfait fonctionnement de ce flotteur, celui-ci doit être nettoyé.

\* Enlevez le filtre blanc et rincez-le à l'eau propre, puis remontez-le.

**IMPORTANT: N'utilisez jamais la machine sans le filtre recommandé étant donné que cela pourrait endommager sur la machine.**

\* Enlevez le filtre ou panier à débris et rincez-le à l'eau propre, puis remontez-le.

**IMPORTANT: Si vous laissez s'encrasser le panier à débris, la performance d'aspiration peut se détériorer.**

Le filtre du réservoir d'eau propre est situé à l'arrière du compartiment des batteries et doit être vérifié à intervalles réguliers.

Soulevez le bouchon blanc et enlevez le filtre blanc, rincez-le et remettez-le en place.

Assurez-vous que le réservoir a été vidé et que des précautions sont prises lors d'une intervention à proximité des batteries.

**REMARQUE: TOUT DÉVERSEMENT DEVRA ÊTRE ESSUYÉ AVANT QUE LE RÉSERVOIR SOIT ABAISSÉ.**

## Machine schoonmaken



**ZORG ER ALTIJD VOOR DAT DE MASCHINE UIT STAAT VOORDAT U ONDERHOUDSWERKZAAMHEDEN GAAT UITVOEREN.**



Maak na gebruik de vuilwatertank leeg met de afvoerslang en spoel deze met schoon water. **(A)**

Verwijder vervolgens de aanzuigslang van de zuigmond en spoel uit met schoon water. **(B)**

Maak daarna de schoonwatertank leeg met de afvoerslang en spoel ook die uit met schoon water. **(C)**

Haal voor het verwijderen van de scheidder eerst de erop aangesloten slangen weg.

Wanneer u de grendels van de scheidder indrukt, verwijdert u de kap en spoelt u alles schoon met zuiver water.

De kap is eveneens uitgerust met een afdichtrubber die bij elke schoonmaakbeurt gecontroleerd moet worden.

In het midden van de vuilwatertank (bovenste) zit een vlotterstelsel met een schakeling die de machine uitschakelt als het water op het maximum niveau komt.

Deze schakelaar kan verstopt raken. Zorg ervoor dat dit systeem schoon is om correct gebruik te garanderen.

\*Verwijder het witte filter, spoel schoon met zuiver water en zet terug.

**BELANGRIJK: Gebruik de machine nooit zonder het aanbevolen filter. Hierdoor kan de machine beschadigd worden.**

\*Verwijder de vuilcontainer, spoel schoon met zuiver water en zet terug.

**BELANGRIJK: Als de vuilcontainer verstopt raakt, zullen de zuigerprestaties afnemen.**

Het filter van de schoonwatertank bevindt zich achteraan het accucompartiment, en moet regelmatig worden gecontroleerd.

Til de witte stop op en verwijder het witte filter. Spoel schoon en zet terug.

Zorg ervoor dat de tank werd leeggemaakt en dat de nodige voorzorgsmaatregelen werden genomen om in de buurt van de accu's te werken.

**OPMERKING: ALS ER VLOEISTOF IS GEMORST, MOET DIT EERST WORDEN OPPERUIMD VOORDAT DE TANK WORDT TERUGGEZET.**

# Changing the Floor Tool Blades



**ALWAYS ENSURE THAT THE BATTERY IS DISCONNECTED PRIOR TO ANY MAINTENANCE**



## The Floor Tool

The TRO 650 is provided with the aluminium floor-tool shown.

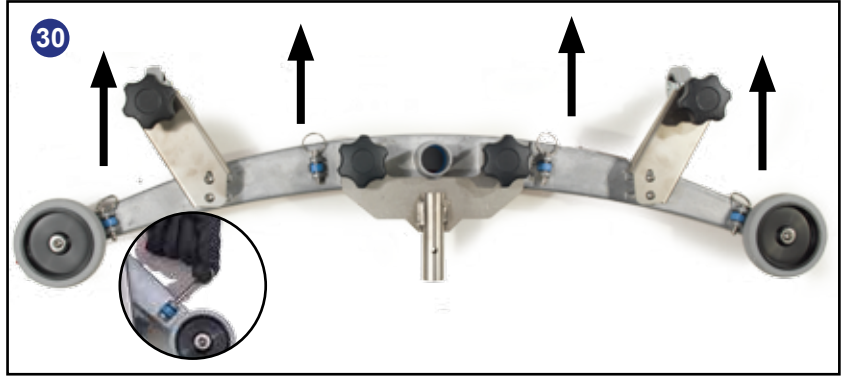

To clean the floor-tool, remove securing-pin and disconnect the lifting strap and remove the floor-tool securing pin pull-free the floor-tool from the rear of the machine.

Rinse the floor-tool assembly with clean water and refit.



Periodically the floor-tool blades should be examined and checked for wear and damage.

The blade removal is easy. Simply start by removing the four retaining pins (see Fig.30), turn the floor-tool over and separate the blade carrier from the body (see Fig.31). Peel away the blades from their locating lugs (see Fig.32) and examine or renew as required. Replacement is a reversal of the removal process.

### Floor-tool overview

1. Floor-tool main body
2. Rear blade
3. Blade carrier
4. Front blade (slotted)
5. Retaining pins x 4

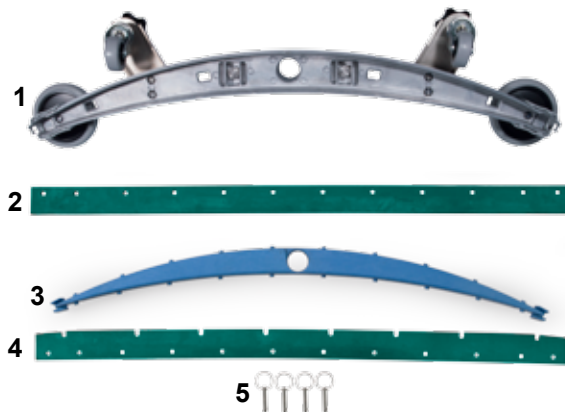

### Note:

*Floor Tool adjusters are factory set for optimal performance.  
The blades are designed to be reversible, thus extending their useful working life.*



**STELLEN SIE IMMER SICHER, DASS DIE MASCHINE AUSGESCHALTET IST, BEVOR SIE MIT DER REINIGUNG BEGINNEN.**



### **Das Abstreifer**

Wenn Sie den Abstreifer reinigen möchten, entfernen Sie den Sicherungsstift und ziehen Sie den Abstreifer von seiner Halterung ab. Spülen Sie den Abstreifer mit Frischwasser, und bringen Sie sie wieder an.

Die Blätter des Abstreifers sollten regelmäßig untersucht und auf Anzeichen von Verschleiß und Beschädigung geprüft werden.

Das Ausbauen des Blattes ist einfach. Entfernen Sie dazu einfach die vier Haltestifte (s. Abb. 30), drehen Sie den Abstreifer um, und trennen Sie den Blattträger vom Gehäuse (s. Abb. 31). Ziehen Sie die Blätter von den Positionierungsnasen ab (s. Abb. 32), und untersuchen oder erneuern Sie sie gegebenenfalls.

Der Wiedereinbau erfolgt in umgekehrter Reihenfolge wie der Ausbau.

### **Überblick über das Abstreifer**

- 1. Grundkörper der Abstreifers**
- 2. Hinterblatt**
- 3. Blattträger**
- 4. Vorderblatt (geschlitzt)**
- 5. Haltestifte x 4**



**ASSUREZ-VOUS TOUJOURS QUE LA MACHINE EST HORS TENSION AVANT DE PROCÉDER AU NETTOYAGE.**



### **Le suceur**

Pour nettoyer le suceur, retirer la goupille de fixation et sortez-le du support.

Rincez le suceur à l'eau propre et remontez-le.

Périodiquement, les lamelles du suceur devront être examinées pour vérifier l'usure et l'endommagement.

Le retrait des lamelles est simple. Commencez simplement par enlever les quatre goupilles de fixation (voir fig. 30), retournez le suceur et séparez le support de lamelles du corps (voir fig. 31).

Retirez les lamelles de leurs ergots de positionnement (voir fig. 32) et examinez-les et changez-les au besoin.

La remise en place suit le processus inverse du retrait.

### **Description du suceur**

- 1. Corps principal du suceur**
- 2. Lamelle arrière**
- 3. Support de lamelles**
- 4. Lamelle avant (fendue)**
- 5. Goupilles de fixation x 4**



**ZORG ER STEEDS VOOR DAT DE MACHINE UIT STAAT VOORDAT U SCHOONMAAKWERKZAAMHEDEN GAAT UITVOEREN.**



### **HDe zuigmond**

Om de zuigmond schoon te maken, verwijdert u de borgpen en haalt u deze van de houder.

Maak de zuigmond schoon met zuiver water en plaats het terug.

De wissers van de zuigmond moeten regelmatig worden gecontroleerd op slijtage en beschadiging.

De wissers kunnen eenvoudig worden verwijderd. Verwijder eerst de vier borgpennen (zie Fig. 30), draai het mondstuk om en haal de wisserhouder van de inrichting (zie Fig. 31). Trek de wissers van hun klempunten (zie Fig. 32) en controleer of ze vervangen moeten worden.

U vervangt de wissers door de stappen hierboven in omgekeerde volgorde uit te voeren.

### **Overzicht zuigmond**

- 1. Hoofdlichaam mondstuk**
- 2. Achterwisser**
- 3. Wisserhouder**
- 4. Voorwisser (gesleufd)**
- 5. Borgpennen x 4**

# Machine Charging



**ALWAYS ENSURE THAT THE MACHINE IS SWITCHED OFF PRIOR TO CHARGING.**



The battery meter displays the charge level of the batteries; when fully charged, all meter lights are illuminated (see Fig.33).



As the machine is used and the batteries are discharged, the meter lights will go out from right to left.



If the battery-charge level is allowed to discharge to the point that only the red light remains illuminated, the operator must consider charging the machine.



If the battery-charge level is allowed to discharge to the point that only one red light remains illuminated (and begins to flash), all cleaning functions will automatically be disabled and the operator should drive the machine straight to a suitable charge point.

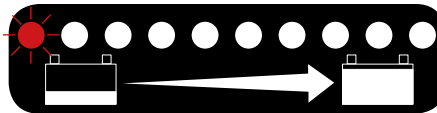

The large capacity gel batteries are sealed for life and are totally maintenance free. The on-board charger automatically monitors the charging process and will switch off when the batteries are fully charged. The machine charging point is located under the top tank. (see Fig.34).



Insert the charging lead required for your country into the charging point and connect to a suitable power supply (see Fig.35).



Once the charging lead has been connected the red charging indicator will illuminate (fig.36) and the display panel will show 'INHIBITED' and the battery level display lights will flash in unison. The machine will not operate.

To ensure a full charge, the machine should be left for a period of 8 hrs.

Once fully charged, disconnect the charging lead from both the power supply and the machine.





**STELLEN SIE IMMER SICHER, DASS DIE MASCHINE  
AUSGESCHALTET IST, BEVOR SIE MIT DEM LADEN BEGINNEN.**



Das Akkumessgerät zeigt den Ladestand der Akkus an. Wenn die Akkus vollständig geladen sind, leuchten alle LEDs des Messgeräts (s. Abb. 33).

Bei Einsatz der Maschine werden die Akkus entladen, und die LEDs des Messgeräts erlöschen von rechts nach links.

Wenn der Ladestand der Akkus so weit fällt, dass nur noch die roten LED leuchtet, sollte der Bediener daran denken, die Maschine aufzuladen.

Wenn der Ladestand der Akkus so weit fällt, dass nur noch eine rote LED leuchtet (und zu blinken beginnt), werden alle Reinigungsfunktionen automatisch deaktiviert, und der Bediener muss die Maschine umgehend zu einer geeigneten Ladestation fahren.

Das Bordladegerät überwacht den Ladevorgang automatisch und schaltet sich aus, wenn die Akkus vollständig geladen sind. Der Ladepunkt der Maschine befindet sich unter dem oberen Tank.

Schließen Sie das für Ihr Land erforderliche Ladekabel (s. Abb. 34). (siehe Starterpaket) an den Ladepunkt an, und verbinden Sie es mit einer geeigneten Stromversorgung (s. Abb. 35).

Sobald der Netzanschluss hergestellt ist, leuchtet die rote Ladeanzeige (s. Abb. 36). Um sicherzugehen, dass die Maschine vollständig geladen wird, lassen Sie sie 8 Stunden über das Ladekabel angeschlossen. Wenn die Maschine vollständig geladen ist, trennen Sie das Ladekabel von der Netzstromversorgung und von der Maschine.



**ASSUREZ-VOUS TOUJOURS QUE LA MACHINE EST  
HORS TENSION AVANT DE PROCÉDER À LA CHARGE.**



Le compteur de batteries affiche le niveau de charge des batteries ; en charge complète, tous les voyants du compteur sont allumés (voir fig. 33).

Quant la machine est utilisée et que les batteries sont déchargées, voyants du compteur s'éteignent de droite à gauche.

Si les batteries sont déchargées au point où seule les voyants rouges restent allumés, l'opérateur doit envisager de recharger la machine.

Si les batteries sont déchargées au point où seul un voyant rouge reste allumé (et qu'il commence à clignoter), toutes les fonctions de nettoyage seront automatiquement désactivées et l'opérateur devra conduire la machine tout de suite à un point de charge adapté.

Les batteries au gel de grande capacité sont scellées à vie et ne nécessitent absolument aucun entretien. Le chargeur embarqué surveille automatiquement le processus de charge et s'éteint lorsque les batteries sont complètement chargées. Le point de charge de la machine est situé sous le réservoir supérieur.

Insérez le câble de charge requis pour votre pays (voir fig. 34) (voir pack de démarrage) dans le point de charge et branchez-le sur une prise d'alimentation électrique appropriée (voir fig. 35).

Une fois que l'alimentation secteur est connectée, l'indicateur de charge rouge s'allume (voir fig. 36). Afin d'assurer une pleine charge, la machine doit être laissée branchée pendant 8h ou jusqu'à ce que la lumière est verte. Une fois la machine complètement chargée, débranchez le câble de charge à la fois de la prise d'alimentation électrique et de la machine.



**ZORG ER STEEDS VOOR DAT DE MASCHINE VOOR HET OPLADEN UIT STAAT.**



De accumeter geeft het laadpeil van de accu's aan; als ze volledig zijn geladen, branden alle lampjes van de meter (zie Fig. 33)

Wanneer de machine wordt gebruikt en de accu's ontladen, zullen de lampjes op de meter van rechts naar links uitdoven.

Als het accupeil zo laag wordt dat enkel het rode lampje blijft branden, moet de bediener overwegen om de machine op te laden.

Als het accupeil zo laag wordt dat enkel het rode lampje blijft branden (en begint te knipperen), worden alle schoonmaakfuncties automatisch uitgeschakeld en moet de bediener de machine direct naar een geschikt laadpunt brengen.

De grote gel-accu's zijn onlosmakelijk afgedicht en totaal onderhoudsvrij. De geïntegreerde lader volgt het laadproces automatisch op en schakelt zichzelf uit wanneer de accu's volledig zijn geladen. Het laadpunt van de machine bevindt zich onder de bovenste tank.

Stop het laadsnoer dat geschikt is voor uw land (zie Fig. 34). (zie startpakket) in het laadpunt en sluit het aan op een geschikt stopcontact (zie Fig. 35).

Zodra de machine is aangesloten op het stopcontact, gaat het rode laadlampje branden (zie Fig. 36). Om de machine weer helemaal op te laden, moet deze 8 uur aangesloten blijven. Als de machine volledig is opgeladen, haalt u het laadsnoer uit het stopcontact en het laadpunt van de machine.

# Battery Care



To ensure your machine remains at its maximum efficiency and prolong your battery life, please follow the simple steps below:

**Under normal daily usage:**

Recharge batteries after each use regardless of machine operation time.

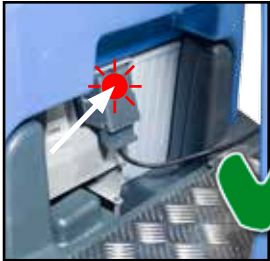

Recharge the machine fully after its last use. Do not leave the machine in a discharged state.

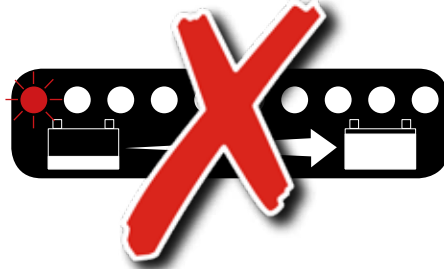

Signal (LED)		Meaning
	Yellow	Charging Normally, 23 hours MAX
	Yellow flashing	Charging Finished, (Trickle Charging)
	Green	Fully Charged
	Red	Remove Mains Supply Failure of charger profile – corrective action replace faulty battery  Charging stopped. Time out timer expired (27hrs) - corrective action replace faulty batteries  Internal charger failure – corrective action replace charger

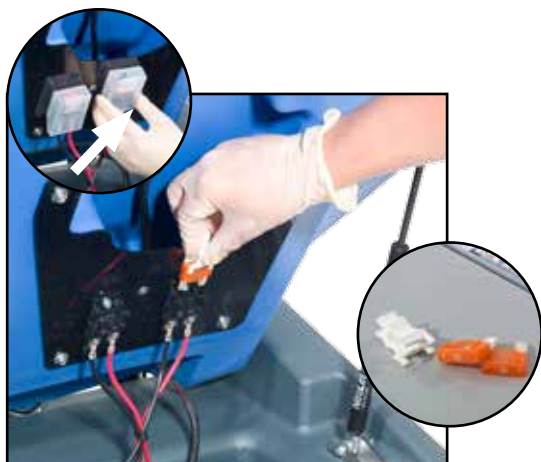

**Under abnormal use; i.e. leaving the machine without charging for a period of time, we advise that you follow these steps:**

If the machine will be standing unused for a period of 30 days or more, then batteries must be fully charged and battery fuses removed using the Maxi fuse-puller provided, prior to this period.



Batteries should be recharged every three months. Charge fully the day before you start using the machine again.

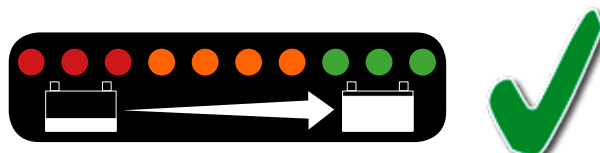





Um sicherzustellen, dass die Maschine ihre maximale Effizienz erhält, und um die Lebensdauer der Akkus zu verlängern, führen Sie die folgenden einfachen Schritte aus:



**Bei normalem täglichem Einsatz:**

Laden Sie die Akkus unabhängig von der Betriebszeit der Maschine nach jeder Verwendung wieder auf.

**Position auf dem Anzeigefeld für Lade-LED-Sequenz**

-  Gelb: - Lädt normal, MAX. 23 Stunden
-  Blinkt gelb: - Ladevorgang abgeschlossen (Erhaltungsladen),
-  Grün: - Vollständig geladen
-  Rot: - Netzstecker ziehen,  
Batterie defekt ist – bitte Batterie ersetzen.  
Ladevorgang abgebrochen, nach 27 Std., Batterie ist defekt – bitte Batterie ersetzen.  
Defekt im Ladegerät – bitte Ladegerät wechseln.

\*Laden Sie die Maschine nach der Verwendung wieder vollständig auf. Lassen Sie die Maschine nicht im entladenen Zustand stehen.

**Bei unnormaler Benutzung, d. h. wenn die Maschine längere Zeit nicht aufgeladen wird, empfehlen wir, die folgenden Schritte auszuführen:**

Wenn die Maschine 30 Tage oder länger ungenutzt bleibt, müssen die Akkus vor Beginn dieses Zeitraums vollständig geladen und die Akkusicherungen entfernt werden. Verwenden Sie dazu die enthaltene Maxi-Abziehvorrichtung für die Sicherungen.

Akkus sollten alle drei Monate neu aufgeladen werden.

Laden Sie die Maschine am Tag, bevor Sie sie wieder einsetzen, vollständig auf.





Pour vous assurer que votre machine reste à son efficacité maximum et pour prolonger la vie de vos batteries, veuillez suivre les étapes simples ci-dessous :



Pour un usage quotidien normal :

Rechargez les batteries après chaque utilisation, quel que soit le temps de fonctionnement de la machine.

Emplacement du panneau de visualisation pour la séquence de lumières de charge.

-  Jaune : - Charge normale, 23 heures MAX
-  Jaune clignotant : - Charge terminée (charge lente),
-  Verte : - Entièrement chargée, Les batteries sont complètement rechargées lorsque le feu est vert
-  Rouge : - Anomalie de la courbe de la charge Action corrective : remplacer les batteries défectueuses.  
Charge arrêtée suite au dépassement du temps maximum de charge (27Heures) Action corrective : remplacer les batteries défectueuses.  
Défaut interne du chargeur Action corrective : remplacer le chargeur défectueux  
Température excessive Action corrective : vérifier que les ouïes de ventilation sont exemptes de toute saleté, et vérifier le libre passage de l'air dans le circuit de ventilation (croquis ci-joint).

\* Rechargez la machine complètement après sa dernière utilisation. Ne laissez pas la machine dans un état déchargé.

En cas d'usage Irregulier, c'est-à-dire si vous laissez la machine sans la charger pendant un certain temps, nous vous conseillons de suivre ces étapes :

\* Si la machine doit rester inutilisée pendant une période de 30 jours ou plus, les batteries doivent être complètement chargées et les fusibles des batteries retirés - en utilisant l'extracteur de fusible Maxi fourni, avant cette période.

Les batteries doivent être rechargées tous les trois mois.





Effectuez une charge complète la veille, avant de commencer à utiliser de nouveau la machine.

Om te garanderen dat uw machine steeds even doeltreffend blijft werken en de accu's zo lang mogelijk gebruikt kunnen worden, dient u gewoon de volgende eenvoudige stappen te volgen:



Bij normaal dagelijks gebruik: Laad de accu's na elk gebruik op, ongeacht de gebruikstijd.

Locatie controlepaneel met laadlampjes.

-  Geel: - Normaal Laden, MAX 23 uur
-  Geel Knipperend: - Laden voltooid (voedingslading),
-  Groen: - Volledig geladen
-  Rode LED aan kan het volgende betekenen:  
Haal het snoer uit het stopcontact.  
Storing in de laadcyclus – herstelactie: vervang defecte accu.  
De accu is niet volledig bijgeladen na een periode van 27 uur – herstelactie: vervang de defecte accu's  
Storing aan de lader – herstelactie: vervang de lader

\*Laad de machine volledig op na het laatste gebruik. Berg de machine niet ongeladen op.

Bij abnormaal gebruik, d.w.z. wanneer u de machine een hele tijd niet oplaadt, worden de volgende stappen aanbevolen:

\*Als de machine 30 dagen of langer niet gebruikt wordt, moeten de accu's vooraf volledig worden geladen en moeten de accuzekeringen worden verwijderd met de meegeleverde Maxi-zekeringtrekker.

De accu's moeten elke drie maanden worden opgeladen.

Laad de accu's volledig weer op de dag voordat u de machine opnieuw in gebruik neemt.

## Free-wheel Function



**ALWAYS ENSURE THAT THE MACHINE IS ON LEVEL GROUND BEFORE DISENGAGING BRAKE ARM. NEVER DISENGAGE THE BRAKE WHEN THE MACHINE IS ON A SLOPE / GRADIENT. NEVER TOW THE MACHINE WITH THE BRAKE ENGAGED.**



The TRO 650 is equipped with a free-wheel function that will enable the operator to move / tow the machine.

The motor brake is disengaged by opening the brake arm on the side of the drive wheel (see Fig.37).



Your start-up kit includes a brake drive disengage key (329945, see Fig.38) which can be inserted between the brake arm and drive housing (see Fig.39).



Once the key has been inserted (see Fig.39) the motor brake will be fully disengaged.  
**The machine will now be in full free-wheel mode.**



When towing the machine ensure that a suitable tow bar is used. Care must be taken when towing; maximum speed to be no more than 7km/h. The machine can be towed from the front bar as indicated (see Fig.40).

**WARNING!**  
**WHEN THE BRAKE IS DISENGAGED THE MACHINE IS IN FREE-WHEEL MODE AND HAS NO BRAKE FACILITY, THEREFORE A RIGID TOW BAR MUST BE USED IF TOWING.**

Remember to remove the brake disengage key when you reach your final destination / before using the machine.





**STELLEN SIE STETS SICHER, DASS SICH DIE MASCHINE AUF EINEM EBENEN UNTERGRUND BEFINDET, BEVOR SIE DEN BREMSARM FREIGEBEN. GEBEN SIE DIE BREMSE NIEMALS FREI, WENN SICH DIE MASCHINE AUF EINEM GEFÄLLE/GENEIGTEN UNTERGRUND BEFINDET. SCHLEPPEN SIE DIE MASCHINE NIEMALS MIT ANGEZOGENER BREMSE AB.**



Die TRO 650 verfügt über eine Freilauffunktion, mit der der Bediener die Maschine bewegen/abschleppen kann.

Die Motorbremse wird gelöst, indem Sie den Bremsarm an der Seite des Antriebsrades öffnen (s. Abb. 37).

Ihr Starterset enthält einen Bremslöseschlüssel, der zwischen dem Bremsarm und dem Antriebsgehäuse eingesetzt werden kann (s. Abb. 38).

Sobald der Schlüssel eingesetzt ist (s. Abb. 39), ist die Motorbremse vollständig gelöst.

**Die Maschine läuft jetzt im Freilaufmodus.**

\*Achten Sie beim Abschleppen der Maschine darauf, dass eine geeignete Abschleppstange benutzt wird. Beim Abschleppen muss besondere Sorgfalt herrschen. Die Höchstgeschwindigkeit darf nicht höher als 7 km/h sein. Die Maschine kann, wie gezeigt, an der Vorderstange abgeschleppt werden (s. Abb. 40).

**WARNUNG!**

**WENN DIE BREMSE FREIGEGEBEN IST, LÄUFT DIE MASCHINE IM FREILAUFMODUS UND VERFÜGT ÜBER KEINE BREMSVORRICHTUNG. DESWEGEN MUSS BEIM ABSCHLEPPEN EINE STARRE ABSCHLEPPSTANGE VERWENDET WERDEN.**

Denken Sie daran, den Bremslöseschlüssel zu entfernen, wenn Sie Ihr Ziel erreicht haben/bevor Sie die Maschine einsetzen.



**ASSUREZ-VOUS TOUJOURS QUE LA MACHINE EST SUR UN TERRAIN PLAT AVANT DE LIBÉRER LE LEVIER DE FREIN. NE JAMAIS LIBÉRER LE FREIN LORSQUE LA MACHINE EST SUR UNE PENTE/INCLINAISON. NE JAMAIS TRACTER LA MACHINE AVEC LE FREIN SERRÉ.**



La TRO 650 est équipée d'une fonction roues libres qui permettra à l'opérateur de déplacer/remorquer la machine.

\* Le frein moteur est libéré en desserrant le levier de frein sur le côté de la roue motrice (voir fig. 37).

Votre kit de démarrage comprend une clé de débrayage de disque de frein qui peut être insérée entre le levier de frein et le carter de l'entraînement (voir fig. 38).

\* Une fois que la clé a été insérée (voir fig. 39), le frein moteur sera entièrement libéré.

**La machine est maintenant en mode roues libres intégral.**

\* Lors du remorquage de la machine, assurez-vous qu'une barre de remorquage appropriée est utilisée. Soyez vigilant lors du remorquage ; la vitesse maximale ne devra pas excéder 7 km/hr. La machine peut être remorquée à partir de la barre avant comme indiqué (voir fig. 40).

**ATTENTION !**

**LORSQUE LE FREIN EST LIBÉRÉ, LA MACHINE EST EN MODE ROUES LIBRES ET NE DISPOSE D'AUCUN MOYEN DE FREINAGE. EN CONSÉQUENCE, UNE BARRE DE REMORQUAGE RIGIDE DEVRA ÊTRE UTILISÉE EN CAS DE REMORQUAGE.**

N'oubliez pas d'enlever la clé de débrayage de frein lorsque vous avez atteint votre destination finale/avant d'utiliser la machine.



**ZORG STEEDS DAT DE MASCHINE OP EEN VLAKKE ONDERGROND STAAT ALVORENS DE REMARM LOS TE ZETTEN. ZET DE REM NOOIT LOS WANNEER DE MASCHINE OP EEN HELLING STAAT. SLEEP DE MASCHINE NOOIT WANNEER DE REM OP STAAT.**



De TRO 650 is uitgerust met een vrijlooppuntie waarmee de bediener de machine kan verplaatsen/slepen.

\*De motorrem wordt losgezet door de remarm aan de zijkant van het aandrijf wiel te openen (zie Fig. 37).

In het startpakket zit een ontgrendelsleutel die tussen de remarm en de aandrijfbehuizing kan worden gestopt (zie Fig. 38)

\*Zodra de sleutel is aangebracht (zie Fig. 39) wordt de motorrem volledig losgezet.

**De machine staat nu volledig in de vrijloopstand.**

\*Gebruik steeds een geschikte stang om de machine te slepen. Wees voorzichtig bij het slepen; de maximumsnelheid mag niet meer dan 7 km/u bedragen. De machine kan via de stang vooraan worden gesleept zoals getoond (zie Fig. 40).

**WAARSCHUWING!**

**ALS DE REM LOS STAAT, STAAT DE MASCHINE IN DE VRIJLOOPSTAND EN KAN NIET REMMEN. GEBRUIK DAAROM ALTIJD EEN STEVIGE STANG BIJ HET SLEPEN!**

Vergeet niet de ontgrendelsleutel te verwijderen als u uw eindbestemming bereikt of voordat u de machine weer gaat gebruiken.

## Off-Aisle Cleaning Kit (Optional Extra Accessory)



The optional off-aisle cleaning kit gives added flexibility to the operator. The kit can be used to clean hard to reach / inaccessible areas.

To operate the vacuum, press the off aisle vacuum button on the control panel (fig.41). Pressing the Off aisle Button again will switch the vacuum off.

The machine will need to be reset for normal use, when finished using the off-aisle kit. Return the hose to the floor-tool once finished using the off-aisle facility (fig.42).

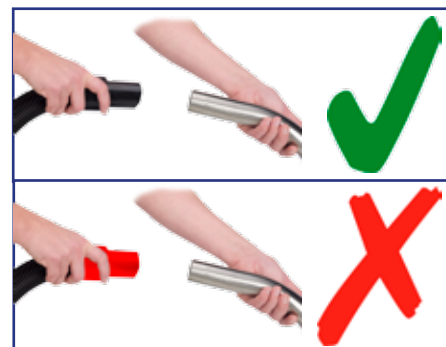

### Seitlich versetztes Saugzubehör - Set (optionales Zubehör) 606182

Das optionale seitlich versetzte Saugzubehör - Set gibt dem Bediener zusätzliche Flexibilität. Das Set kann zur Reinigung schwer zu erreichender/nicht zugänglicher Bereiche benutzt werden.

Um die manuelle Absaugung zu benutzen, drücken sie die Taste auf dem Bedienfeld (Abb. 41).

Durch erneutes Drücken der Taste wird die Absaugung ausgeschaltet.

Die Maschine muss über den Schlüsselschalter zurückgesetzt werden, nachdem die manuelle Absaugung benutzt wurde.

Nach dem Arbeiten mit der manuelle Absaugung vergessen Sie nicht, den Saugschlauch am Abstreifer zu befestigen (Abb. 42).

Saugzubehör - Set (optional) (606182)



### Kit de nettoyage à distance (Accessoire en option) (606182)

Le kit de nettoyage à distance en option donne une plus grande souplesse.

Le kit peut être utilisé pour nettoyer les endroits difficiles à atteindre/zones inaccessibles.

Pour mettre en marche l'aspiration, appuyer sur le bouton d'aspiration à distance situé sur le tableau de bord (Fig. 41).

Appuyez une seconde fois sur le bouton pour éteindre l'aspiration.

Un reset à l'aide de l'interrupteur à clé « MARCHE/ARRÊT » est nécessaire pour revenir en mode normal après l'utilisation de l'aspiration à distance.

Reconnecter le flexible d'aspiration au suceur après utilisation de l'aspiration à distance (Fig. 42).

Kit de nettoyage à distance (Accessoire en option) (606182)



### Externe Schoonmaakkit (Optioneel Accessoire) (606182)

De optionele externe schoonmaakkit biedt de bediener nog meer flexibiliteit. Deze kit kan worden gebruikt voor het schoonmaken van zones die met de machine zelf moeilijk of niet te bereiken zijn.

Om de zuigkit te gebruiken, druk op de 'off aisle' knop op het controle paneel (Fig. 41).

Druk nog een keer op deze knop om de zuigmotor uit te zetten.

De machine moet gereset worden voor normaal gebruik, als de 'off aisle' knop ingeschakeld is geweest.

Plaats de slang terug op de zuigmond als u klaar bent met de losse zuigkit (Fig. 42).

Externe Schoonmaakkit (Optioneel Accessoire) (606182)



# Specifications

				
1	Brush Motor	Bürstenmotor	Moteur de brosses	Motor borstel(s)
2	Vac Motor	Saugmotor	Moteur d'aspiration	Zuigmotor
3	Power	Nennspannung	Alimentation	Vermogen
4	Noise	Geräuschpegel	Bruit	Geluid
5	Run Time	Laufzeit	Temps de fonctionnement	Looptijd.
6	Traction Drive	Fahrmotor	Traction	Tractie-aandrijving
7	Transit Speed	Fahrgeschwindigkeit	Vitesse de transit	Rijsnelheid
8	Cleaning Speed	Reinigungsgeschwindigkeit	Vitesse de nettoyage	Reinigingsnelheid
9	Maximum Climbing Gradient	Steigwinkel	Pente maximum	Hellingshoek
10	Scrub Widths	Scheuer-breiten	Largeurs de nettoyage	Borstel breedte
11	Recharge Time	Ladezeit	Temps derecharge	Laadduur
12	Brush Speed	Bürstendrehzahl	Vitesse des brosses	Borstel snelheid
13	Water Capacity	Tankinhalt	Capacité en eau	Water capaciteit
14	Water Flow rate	Wasser-durchflussrate	Débit d'eau	Stroomsnelheid Water
15	Gross Weight (Full)	Bruttogewicht (voll)	Poids brut (plein)	Bruto gewicht (Vol)
16	Net Weight	Nettogewicht	Poids net	Nettogewicht
17	Hand Arm Vibration	Hand-Arm-Vibration	Vibrations main-bras\	Trillingen handen/armen
18	Whole Body Vibration Measurement	Körper Vibrationsmessung	Corps entier Vibration Mesures	Geheel Lichaam Trilling Meting
19	Dimensions	Maße	Dimensions	Afmetingen
20	Protection Class	Schutzklasse	Classe de protection	Beveiligings-klasse

1	2	3	4	5	6	7	8	9		
2 x 24 V 400 W	24 V 600 W	4 x 12 V = 200 Ahr	≤ 70 dB(A)	3 hrs	600 W	0-7.0 km/h	0-3.5 km/h	11%		
10	11	12	13	14	15	16	17	18	19	20
650 mm	8 hrs	200 rpm	120 L	1 L/min 1.5 L/min 2 L/min 3 L/min	549 Kg	365 Kg	2.1 m/s <sup>2</sup> (BS EN ISO 5349) Uncertainty 1%	0.525 m/s <sup>2</sup> (ISO 2631-1) Uncertainty 1%	H x 1425 mm L x 1676 mm W x 944 mm	IPX4

# Warning light flashes explained.



● Green Flashing Warning light.

Green Status Indicator	Fault	Possible Cause	Effect on Product	Investigate the Following	Action Required	If fault persists
1 Flash with pause ●	Batteries voltage low	Batteries not been charged Possible bad connection between batteries, controller, charger or fuses caused by loose connections, damaged wiring, water ingress Not accepting charge due to faulty battery/cell Charger not functioning	Operating time severely reduced or machine will not operate	Check when machine last charged Switch OFF the machine : Remove Fuses Check connections to batteries, charger and fuses for loose wires or screws Check each battery Voltage individually to detect defect unit 10.5V min Check battery voltage and charge current ensuring charger red fault light is extinguished.	Charge batteries immediately Tighten loose connections and replace damaged components Replace batteries as required Replace charger	
2 Flashes with pause ●●	Traction motor disconnected	The motor has a bad connection Motor disconnected TCO activated (Thermal cut Out) Motor failed open circuit	Motor will not operate	Check all connections and leads between the motor and controller	Tighten loose connections and replace damaged components.	
3 Flashes with pause ●●●	Traction motor wiring Trip	The motor has a short circuit to a battery	Motor will not operate	Check all connections and leads between the motor and controller		Contact Service Agent
4 Flashes with pause ●●●●	Battery Lockout	The battery charge level has fallen below the battery lockout level and the controller is inhibiting machine functions	Machine functions not working	Check battery voltage and charge current ensuring charger red fault light is extinguished. Check each battery Voltage individually to detect defect unit 10.5V min	Charge batteries immediately	
6 Flashes with pause ●●●●●●	Charger Connected	The controller is being inhibited from driving. This may be because the battery charger is connected	Machine functions not working	Remove Charger to operate machine		
8 Flashes with pause ●●●●●●●●	Controller Trip	A controller trip is indicated	Machine functions not working	Check all connections and leads	Tighten loose connections and replace damaged components	
9 Flashes with pause ●●●●●●●●●●	Brake Deactivated or Failed.	Poor brake connections. Brake failure or deactivation.	Traction drive disabled.	Check brake wiring and brake lever.	Replace brake or wiring as necessary. Reactivate brake by engaging brake lever.	
10 Flashes with pause ●●●●●●●●●●●●	High Battery Voltage	Poor connections between battery controller and traction motor	Machine functions not working	Check each battery Voltage individually to ensure voltage < 14 volts Check connections on controller batteries and traction motor Check combined battery pack voltage is < 28 volts		



## LCD Display' and fault codes

LCD Display	Fault	Possible Cause	Effect on Product	Investigate the Following	Action Required	if Fault Persists
Blank	* No power	* Key switched off * Emergency stop pressed	* Machine will not operate.	*Key switched off * Emergency stop pressed	* Switch key on (page 20) * Release emergency stop (page 28)	Contact Service Agent.
'OVER CURRENT'	* Brush over current.	* Brush pressure to great. * Brush current exceeds 32A * Wrong type of brush for surface	* Vac. Brush, water & Detergent motors / pump will not operate. *Brush LED's all flash in unison until the Pedal is released.	* Release brush pressure. ( page 32) * Changed type of brush. * Restart machine.		
'UNDER VOLTS'	* Battery voltage dropped below 21 Volts. * Left most Battery LED flashes	* Batteries require recharging. * Faulty cell on battery	* Machine will not operate.	* Battery leads and connections.	* Charge Batteries. (page 40) * Replace battery (if cell damaged)	
'TANK FULL'	*Waste (Top) Tank full requires emptying.	* Waste Tank Float switch activated whilst cleaning or off aisle mode selected. * Faulty Float switch.	* Vac. Brush, water & Detergent motors / pump will not operate.	* Waste (Top) Tank full LED illuminated. * Top waste tank full.	* Empty Waste (Top) Tank * Replace float switch	
'INHIBITED'						

MACHINE INHIBITED - NO OPERATION.



To view TRO 650 run time information turn the key to the 'ON' position

Press the run-time information button to cycle between the different modes.

T = Total run-time.

V = Vacuum total run-time.

B = Brush total run-time.

W= Water Pump total run-time.



## Trouble Shooting

<b>PROBLEM</b>	<b>CAUSE</b>	<b>SOLUTION</b>
Machine will not operate	Missing or blown fuses Key in the 'OFF' position Low battery charge Machine isolator button in 'OFF' mode Machine is connected and charging Waste tank full switch stuck or clogged	Fit or replace fuse (page 20) Turn key to 'ON' position (page 20) Charge batteries (page 40) Reset isolator (page 28) Take off charge (page 40) Inspect and clean switch (page 32 & 36)
Vacuum will not operate	Floor tool in raised position Waste water tank full	Lower floor-tool (page 30) Empty waste water tank (page 32)
Poor water pick-up	Waste-water tank full Clogged / blocked vacuum hose Loose hose connections Debris basket filter clogged / blocked Separator filter clogged / blocked Poor separator seal Damaged separator seal Damaged / split vacuum hose Damaged floor-tool blades Low battery charge	Empty waste-water tank (page 36) Remove and clean (page 36) Push tight connections (page 24) Remove and clean (page 36) Remove and clean (Page 36) Clean and refit (page 36) Renew (contact service dept) Renew (contact service dept) Renew (contact service dept) Recharge batteries (page 40)
No brush / scrub function	No brushes fitted Brush deck raised	Check and fit (page 26) Lower brush deck (page 30)
Little or no water flow	Clean-water tank empty Clean-water tank filter blocked/ clogged Incorrect water flow setting Brush deck raised	Fill clean-water tank (page 26) Remove and clean (36) Adjust as desired (Page 32) Lower brush deck (page 30)
Machine just 'stops' while operating	Too much load on the brush system	Reset the machine using the key and decrease the brush load to best suit the floor type (page 32)

***In the event of a breakdown contact your Numatic dealer or the  
Numatic Technical helpline +44 (0)1460 269268  
(See back page for company addresses or dealers stamp)***



# Erklärung der Warnlicht-Blinksequenzen.



● Grün blinkendes Warnlicht

Grüne Statusanzeige	Fehler	Mögliche Ursache	Auswirkung auf das Produkt	Folgendes untersuchen	Erforderliche Maßnahme	Wenn der Fehler bestehen bleibt
1 x Blinken mit Pause ●	Akkuspannung niedrig	BAkkus wurden nicht geladen Möglicherweise ist die Verbindung zwischen Akku, Controller, Ladegerät oder den Sicherungen mangelhaft durch lose Verbindungen, beschädigte Kabel oder eingedrungenes Wasser Die Ladung wird aufgrund eines defekten Akkus/einer defekten Zelle nicht angenommen Ladegerät funktioniert nicht	Betriebszeit ist stark eingeschränkt oder Maschine funktioniert nicht	Prüfen Sie, wann die Maschine das letzte Mal geladen wurde Schalten Sie die Maschine AUS: Nehmen Sie die Sicherungen heraus Prüfen Sie die Verbindungen von Akku, Ladegerät und Sicherungen auf lose Kabel oder Schrauben Prüfen Sie die individuellen Akkuspannungen einzeln, um die defekte Einheit zu erkennen 10,5 V min. Prüfen Sie die Akkuspannung und den Ladestrom, und vergewissern Sie sich dabei, dass die rote Fehlerleuchte nicht leuchtet	Laden Sie die Akkus umgehend auf Ziehen Sie lockere Verbindungen fest, und ersetzen Sie beschädigte Komponenten Ersetzen Sie gegebenenfalls die Akkus Ersetzen Sie das Ladegerät	
2 x Blinken mit Pause ● ●	Fahrmotor getrennt	Die Verbindung mit dem Motor ist mangelhaft Motor getrennt Thermischer Auslöser aktiviert Motorfehler/offener Stromkreis	Motor funktioniert nicht	Prüfen Sie alle Verbindungen und Kabel zwischen dem Motor und dem Controller	Ziehen Sie lockere Verbindungen fest, und ersetzen Sie beschädigte Komponenten.	
3 x Blinken mit Pause ● ● ●	Kabelbezogene Abschaltung des Fahrmotors	Der Motor ist mit einem Akku kurzgeschlossen	Motor funktioniert nicht	Prüfen Sie alle Verbindungen und Kabel zwischen dem Motor und dem Controller		
4 x Blinken mit Pause ● ● ● ●	Akkusperre	Der Akkuladestand ist unter den Akkusperrstand gefallen, und der Controller unterbindet die Maschinenfunktionen	Maschinenfunktionen funktionieren nicht	Prüfen Sie die Akkuspannung und den Ladestrom, und vergewissern Sie sich dabei, dass die rote Fehlerleuchte nicht leuchtet. Prüfen Sie die individuellen Akkuspannungen einzeln, um die defekte Einheit zu erkennen 10,5 V min.	Laden Sie die Akkus umgehend auf	Wenden Sie sich an den Kundendienst
6 x Blinken mit Pause ● ● ● ● ● ●	Ladegerät angeschlossen	Der Controller wird am Fahren gehindert; das kann darauf zurückzuführen sein, dass das Akkuladegerät angeschlossen ist	Maschinenfunktionen funktionieren nicht	Entfernen Sie das Ladegerät, um die Maschine zu starten		
8 x Blinken mit Pause ● ● ● ● ● ● ● ●	Controller-Abschaltung	Eine Controller-Abschaltung wird angezeigt	Maschinenfunktionen funktionieren nicht	Prüfen Sie alle Verbindungen und Kabel	Ziehen Sie lockere Verbindungen fest, und ersetzen Sie beschädigte Komponenten	
9 x Blinken mit Pause ● ● ● ● ● ● ● ● ●	Bremse außer Betrieb oder fehlerhaft	Schlechte Bremswirkung Bremsversagen oder Deaktivierung	Fahrantrieb defekt	Verdrahtung der Bremse und Bremshebel prüfen	Sie Bremsen oder Bremskabel wenn nötig. Setzen Sie die Bremse durch Lösen des Bremshebels wieder in Betrieb	
10 x Blinken mit Pause ● ● ● ● ● ● ● ● ● ●	Hohe Akkuspannung	Schlechte Verbindungen zwischen dem Akku-Controller und dem Fahrmotor	Maschinenfunktionen funktionieren nicht	Prüfen Sie die einzelnen Akkuspannungen, und vergewissern Sie sich, dass diese <14 Volt sind Prüfen Sie die Verbindungen am Controller, an den Akku und am Fahrmotor Prüfen Sie, ob die Spannung des kombinierten Akkupakets <28 Volt ist		

## LCD-Anzeige 'und Fehlercodes

LCD-Anzeige	Fehler	Mögliche Ursache	Auswirkung auf das Produkt	Folgendes untersuchen	Erforderliche Maßnahme	Wenn der Fehler bestehen bleibt
'OVER CURRENT'	* Kein Strom	* Schlüsselschalter aus * Tank angehoben * Notausschalter gedrückt	* Maschine funktioniert nicht.	* Schlüsselschalter aus * Tank angehoben * Notausschalter gedrückt	* Schalten Sie den Schlüsselschalter ein (Seite 21) * Senken Sie den oberen Tank ab * Entriegeln Sie den Notausschalter (Seite 29)	
'UNDER VOLTS'	* Überstrom an den Bürsten.	* Bürstendruck zu groß. * Bürstenstrom überschreitet 32 A * Falscher Bürstentyp für die Oberfläche	* Motoren/Pumpen für Saugsystem, Bürste, Wasser und Reinigungsmittel funktionieren nicht. * Bürsten LED's blinken gemeinsam bis das Pedal entlastet wird.	* Entspannen Sie den Bürstendruck. (Seite 33) * Der Bürstentyp wurde geändert. * Starten Sie die Maschine neu.		
'TANK FULL'	* Die Akkuspannung ist unter 21 Volt gefallen. * Die Akku-LED links außen blinkt	* Die Akkus müssen wieder aufgeladen werden. * Defekte Zelle im Akku	* Maschine funktioniert nicht.	* Akkukabel und -verbindungen.	* Batterien laden. (page 41) * Batterie ersetzen (wenn eine Zelle beschädigt ist)	
'INHIBITED'	* Schmutzwassertank ist voll, bitte entleeren.	* Schwimmerschalter im Schmutzwassertank wurde bei der Reinigung oder im externen Reinigungsmodus aktiviert. * Defekter Schwimmerschalter.	* Motoren/Pumpen für Saugsystem, Bürste, Wasser und Reinigungsmittel funktionieren nicht.	* Die LED leuchtet, wenn der Schmutzwassertank voll ist. * Der obere Schmutzwassertank ist voll.	* Schmutzwassertank leeren. * Schwimmerschalter defekt, bitte tauschen	
GESPERRT						

MASCHINE GESPERRT – KEIN BETRIEB MÖGLICH



Zum Anzeigen der Betriebsstunden bei der TRO den Schlüsselschalter auf AN schalten.

Drücken Sie den Auswahlhalter Betriebsstundenzähler um zwischen den verschiedenen Ansichten zu wechseln.

T = Gesamtlaufzeit

V = Laufzeit Saugmotor

B = Laufzeit Bürstenmotor

W = Laufzeit Wasserpumpe







<b>Problem</b>	<b>Ursache</b>	<b>Lösung</b>
Maschine funktioniert nicht	Fehlende oder defekte Sicherungen Schlüsselschalter auf „AUS“ Akkustand niedrig Trennschalter der Maschine auf „AUS“ Notausschalter betätigt Schmutzwassertank voll, Ausschalter verstopft oder blockiert.	Sicherung ein- bzw. ersetzen (Seite 21) Schlüsselschalter auf „EIN“ schalten (Seite 21) Batterien laden (Seite 41) Notausschalter zurücksetzen (Seite 29) Ladevorgang beenden (Seite 41) Ausschalter prüfen und reinigen (Seite 33 & 37)
Saugsystem arbeitet nicht	Bodenwerkzeug angehoben Schmutzwassertank voll	Bodenwerkzeug absenken (Seite 31) Schmutzwassertank leeren (Seite 33)
Schlechte Wasseraufnahme	Schmutzwassertank voll Verstopfter/blockierter Saugschlauch Lockere Schlauchverbindungen Schmutzkorbfilter verstopft/blockiert Separatorfilter verstopft/blockiert Schlechte Separatordichtung Beschädigte Separatordichtung Beschädigter/geschlitzter Saugschlauch Beschädigte Bodenwerkzeugblätter Akkustand niedrig	Schmutzwassertank leeren (Seite 37) Entfernen und reinigen (Seite 37) Verbindungen schließen (Seite 25) Entfernen und reinigen (Seite 37) Entfernen und reinigen (Seite 37) Reinigen und wieder einsetzen (Seite 37) Erneuern (an Serviceabteilung wenden) Erneuern (an Serviceabteilung wenden) Erneuern (an Serviceabteilung wenden) Akku nachladen (Seite 41)
Keine Bürsten-/Scheuerfunktion	Bürsten nicht montiert Bürstendeck angehoben	Überprüfen und anbringen (Seite 27) Bürstendeck absenken (Seite 31)
Wenig oder kein Wasserdurchfluss	Frischwassertank leer Filter am Frischwassertank blockiert/verstopft Falsche Einstellung für den Wasserdurchfluss Bürstendeck angehoben	Frischwassertank füllen (Seite 27) Entfernen und reinigen (Seite 37) Nach Wunsch einstellen (Seite 33) Bürstendeck absenken (Seite 31)
Maschine stoppt mittendrin einfach	Zu hohe Last auf dem Bürstensystem	Maschine mit Schlüsselschalter zurücksetzen und Bürstenlast entsprechend dem Fußbodentyp verringern (Seite 33)

**Diagnosesoftware erhalten Sie bei Ihrem Servicetechniker.**

**Wenn Sie das Problem nicht beheben können oder wenn es zu einer Störung kommt, wenden Sie sich an Ihren Numatic-Händler oder rufen Sie bei der Numatic Technical Helpline an unter +44 (0)1460 269268**



● Voyant clignotant vert

## Explication des voyants clignotants.



Indicateur d'état vert	Problème	Cause possible	Effet sur le produit	Choses à vérifier	Mesures à prendre	Si le problème persiste
1 clignotement avec pause ●	Tension des batteries faible	Les batteries n'ont pas été chargées Mauvaise connexion possible entre les batteries, le contrôleur, le chargeur ou les fusibles causée par des connexions desserrées, des fils endommagés ou la pénétration d'eau N'accepte pas la charge en raison de batteries/cellules défectueuses Le chargeur ne fonctionne pas	La durée de fonctionnement est très réduite ou la machine ne fonctionne pas	Vérifiez à quand remonte la dernière charge de la machine Éteignez la machine : Retirez les fusibles Vérifiez s'il y a des fils ou des vis desserrés sur les batteries, le chargeur et les fusibles Vérifiez la tension de chaque batterie individuellement pour détecter toute unité défectueuse 10,5 V min Vérifiez la tension des batteries et le courant de charge en vous assurant que le voyant de défaut rouge du chargeur est éteint.	Rechargez les batteries immédiatement Resserrez les connexions desserrées et remplacez les composants endommagés Remplacez les batteries au besoin Remplacez le chargeur	
2 clignotements avec pause ●●	Moteur de traction déconnecté	Le moteur a une mauvaise connexion Moteur déconnecté TCO activé (Coupe-circuit thermique)	Le moteur ne fonctionne pas	Vérifiez toutes les connexions et tous les fils entre le moteur et le contrôleur	Resserrez les connexions desserrées et remplacez les composants endommagés.	
3 clignotements avec pause ●●●	Déclenchement du câblage du moteur de traction	Le moteur a un court-circuit sur une batterie	Le moteur ne fonctionne pas	Vérifiez toutes les connexions et tous les fils entre le moteur et le contrôleur		Contactez le service après-vente
4 clignotements avec pause ●●●●	Verrouillage des batteries	Le niveau de charge des batteries est tombé en dessous du niveau de verrouillage des batteries et le contrôleur inhibe les fonctions de la machine	Les fonctions de la machine sont inhibées	Vérifiez la tension des batteries et le courant de charge en vous assurant que le voyant de défaut rouge du chargeur est éteint. Vérifiez la tension de chaque batterie individuellement pour détecter toute unité défectueuse 10,5 V min	Rechargez les batteries immédiatement	
6 clignotements avec pause ●●●●●●	Chargeur branché	Le contrôleur ne marche pas cela peut être dû au fait que le chargeur est branché	Les fonctions de la machine sont inhibées	Retirez le chargeur pour utiliser la machine		
8 clignotements avec pause ●●●●●●●●	Déclenchement du contrôleur	Un déclenchement du contrôleur est indiqué	Les fonctions de la machine sont inhibées	Vérifiez toutes les connexions et tous les fils	Resserrez les connexions desserrées et remplacez les composants endommagés	
9 clignotements avec pause ●●●●●●●●●●	Electrofrein débrayé ou défectueux	Défaut de l'electrofrein, ou electrofrein désactivé.	Traction désactivée	le câblage et le levier de débrayage de l'electrofrein.	Remplacer l'electrofrein ou remettre le câblage en état si nécessaire. Ré-embrayer le frein en enclenchant le levier.	
10 clignotements avec pause ●●●●●●●●●●●●	Tension des batteries élevée	Mauvaises connexions entre le contrôleur, la batterie et le moteur de traction	Les fonctions de la machine sont inhibées	Vérifiez que la tension de chaque batterie individuelle est inférieure à 14 volts. Vérifiez les connexions sur le contrôleur, les batteries et le moteur de traction. Vérifiez que la tension du bloc-batterie combiné est inférieure à 28 volts.		

## LCD Display

Écran LCD	Problème	Cause possible	Effet on Product	Choses à vérifier	Mesures à prendre	Si le problème persiste.
Vide	* Pas d'alimentation * Surintensité des brosses.	* Clé sur Arrêt * Réservoir relevé * Bouton d'arrêt d'urgence activé	* La machine ne fonctionne pas	* Clé sur Arrêt * Réservoir relevé * Bouton d'arrêt d'urgence activé	* Tournez la clé sur Marche (page 21) * Abaissez le réservoir supérieur * Relâchez le bouton d'arrêt d'urgence (page 29)	Contact Service Agent.
'OVER CURRENT'	* La pression des brosses est trop importante. * Le courant des brosses dépasse 32A * Mauvais type de brosse pour la surface	* Les moteurs/pompes d'aspiration, des brosses, d'eau et de détergents ne fonctionnent pas. * Les voyants de brosses clignotent simultanément alors que la pédale est relâchée.	* Diminuez la pression sur les brosses (page 33). * Changez le type de brosses. * Redémarrez la machine.			
'UNDER VOLTS'	* La tension des batteries a chuté en dessous de 21 volts. * Le voyant DEL des batteries le plus à gauche clignote	* Les batteries doivent être rechargées. * Cellule défectueuse sur la batterie	* La machine ne fonctionne pas	* Fil et connexions des batteries.	* Chargez les batteries (page 41)	
'TANK FULL'	* Le réservoir d'eau sale (Supérieur) doit être vidé s'il est plein.	* L'interrupteur à flotteur du réservoir d'eau sale s'est activé pendant le nettoyage ou mode hors-allée sélectionné. * Interrupteur à flotteur défectueux.	* Les moteurs/pompes d'aspiration, des brosses, d'eau et de détergents ne fonctionnent pas.	* Voyant de réservoir d'eau plein allumé. * Réservoir supérieur d'eau sale plein.	* Vider le réservoir d'eau sale (supérieur). * Remplacer le capteur de niveau.	
'INHIBITED'	MACHINE INHIBÉE - UTILISATION IMPOSSIBLE.					



Pour visualiser le compteur horaire, tourner la clé en position "MARCHE ». Appuyer sur le bouton de compteur plusieurs fois pour faire défiler les informations suivantes :

T= Temps d'utilisation total

V = Temps d'utilisation de l'aspiration.

B = Temps d'utilisation du moteur de Brosse

W = Temps d'utilisation des pompes d'aspersion.





PROBLÈME	CAUSE	SOLUTION
La machine ne fonctionne pas	Fusibles de batterie manquants ou grillés Clé sur la position « off » Charge faible des batteries Bouton d'arrêt d'urgence de la machine enfoncé Machine branchée et en charge Détection de niveau d'eau sale maximum, flotteur colmaté ou coincé	Installez ou remplacez le fusible (page 21) Tournez la clé sur la position « on » (page 21) Chargez les batteries (page 41) Réinitialisez le bouton d'arrêt d'urgence (page 29) Arrêtez la charge (page 41) Inspecter et nettoyer le flotteur (Page 33 & 37)
L'aspiration ne fonctionne pas	Suceur en position relevée Réservoir d'eau sale plein	Abaissez le suceur (page 31) Videz le réservoir d'eau sale (page 33)
Ramassage d'eau insuffisant	Réservoir d'eau sale plein Tuyau d'aspiration encrassé/obstrué Connexions du tuyau desserrées Filtre du panier à débris encrassé/obstrué Filtre de séparateur encrassé/obstrué Joint du couvercle d'aspiration défectueux Joint de séparateur endommagé Tuyau d'aspiration endommagé/fendu Lamelles du suceur endommagées Charge faible des batteries	Videz le réservoir d'eau sale (page 37) Retirez et nettoyez (page 37) Serrez bien les connexions (page 25) Retirez et nettoyez (page 37) Retirez et nettoyez (page 37) Nettoyez et réinstallez (page 37) Renouvelez (contactez le service technique) Renouvelez (contactez le service technique) Renouvelez (contactez le service technique) Rechargez les batteries (page 41)
Pas de fonction de brossage/lavage	Aucune brosse installée Brosses relevées	Vérifiez et installez (page 27) Abaissez le plateau de brosses (page 31)
Peu ou pas de débit d'eau	Réservoir d'eau propre vide Filtre du réservoir d'eau propre obstrué/encrassé Réglage de débit d'eau incorrect Plateau de brosses relevé	Remplissez et nettoyez le réservoir d'eau propre (page 27) Retirez et nettoyez (page 37) Réglez comme il convient (page 33) Abaissez le plateau de brosses (page 31)
La machine s'arrête « d'un coup » pendant qu'elle fonctionne	Charge trop importante sur les brosses	Réinitialisez la machine en utilisant la clef et diminuez une charge sur les brosses plus adaptées au type de sol (page 33)

**Un logiciel de diagnostic est disponible auprès de votre technicien d'entretien.  
Si vous ne parvenez pas résoudre le problème ou en cas de panne, contactez votre revendeur Numatic ou le service d'assistance technique Numatic au +33164726161**



# Uitleg bij het knippen van waarschuwinglampjes.



● Groen waarschuwinglampje knippert



Groen statusindicatielampje	Storing	Mogelijke oorzaak	Gevolg voor product	Onderzoek het volgende	Vereiste actie	Als storing aanhoudt
1 Knippert met onderbreking ●	Lage accuspanning	De accu's zijn niet opgeladen Mogelijke slechte aansluiting tussen accu's, controller, lader of zekeringen, veroorzaakt door losse verbindingen, beschadigde bedrading, water in de machine lading wordt niet opgenomen als gevolg van kapotte accu/cel Lader werkt niet	Bedrijfstijd ernstig bekort of de machine werkt niet	Controleer wanneer de machine voor het laatst is opgeladen Schakel de machine uit (OFF) Verwijder zekeringen Controleer aansluitingen naar accu's, lader en zekeringen op losse draden en schroeven Controleer de spanning van de beide accu's afzonderlijk op een storing, 10,5V min Controleer de accuspanning en de laadstroom, controleer dat het rode storingslampje van de lader uit is.	Laad de accu's onmiddellijk op Zet losse aansluitingen vast en vervang beschadigde onderdelen Vervang eventueel de accu's Vervang de lader	
2 Knippert met onderbreking ●●	Tractiemotor ontkoppeld	De motor heeft een slechte verbinding Motor losgekoppeld TCO geactiveerd (Thermal Cut Out - Thermische beveiliging) Motorstoring open circuit	De motor werkt niet	Controleer alle aansluitingen en snoeren tussen de motor en de controller	Zet losse aansluitingen vast en vervang beschadigde onderdelen.	
3 Knippert met onderbreking ●●●	Tractiemotor bedrading kortsluiting	De motor heeft kortsluiting naar een accu	De motor werkt niet	Controleer alle aansluitingen en snoeren tussen de motor en de controller		
4 Knippert met onderbreking ●●●●	Accu uitgeschakeld	Het laadniveau van de accu is onder het niveau voor uitschakeling gedaald en de controller verhindert inschakeling van de functies van de machine	Machinefuncties werken niet	Controleer de accuspanning en de laadstroom, controleer dat het rode storingslampje van de lader uit is Controleer de spanning van de beide accu's afzonderlijk op een storing, 10,5V min	Laad de accu's onmiddellijk op	Neem contact op met de Service dienst
6 Knippert met onderbreking ●●●●●	Lader aangesloten	De controller verhindert aandrijving. Dit komt mogelijk omdat de acculader is aangesloten	Machinefuncties werken niet	Koppel de lader los en gebruik de machine		
8 Knippert met onderbreking ●●●●●●	Kortsluiting controller	Er wordt een kortsluiting van de controller aangeduid	Machinefuncties werken niet	Controleer alle aansluitingen en snoeren	Maak losse aansluitingen vast en vervang beschadigde onderdelen	
9 Knippert met onderbreking ●●●●●●●	Rem uitgeschakeld of defect	Slechte aansluiting op rem Rem defect of uitgeschakeld	Tractie motor uitgeschakeld	Controleer bedrading rem en rempedaal	Vervang rem en of bedrading indien nodig. Activeer de rem door het rempedaal te bedienen.	
10 Knippert met onderbreking ●●●●●●●●	Hoge batterijspanning	Slechte verbindingen tussen controller accu en tractiemotor	Machinefuncties werken niet	Controleer de spanning van elke accu afzonderlijk op een spanning van < 14V Controleer de aansluitingen op de controller accu's en tractiemotor Controleer het gecombineerde vermogen van de accu's < 28 V		

LCD-display	Storing	Mogelijke oorzaak	Gevolg voor product	Onderzoek het volgende	Vereiste actie	Als storing aanhoudt
Leeg.	*Geen voeding	*Contactsleutel in de stand OFF * Tank omhoog *Noodstop ingedrukt	* De machine werkt niet	*Contactsleutel in de stand OFF * Tank omhoog *Noodstop ingedrukt	* Vuilwatertankvlotterschakelaar ingeschakeld tijdens het schoonmaken of externe schoonmaakstand geselecteerd (page 21). *Defecte vlotterschakelaar (page 29).	Neem contact op met de Service dienst
'OVER CURRENT'	* Overstroom borstel	* Borstelruk te hoog. * Stroom borstel hoger dan 32A * Verkeerd type borstel voor oppervlak	* Vac. Brush, water & Detergent motors / pump will not operate. * De LED's van de borstels knippen gelijkmatig totdat het pedaal wordt losgelaten	Geef borstelruk vrij . (page 33) *Ander type borstel . * Start machine weer.		
'UNDER VOLTS'	* Accuspanning onder 21 V gedaald. * Meest linkse LED accu knippert	*Accu's moeten worden opgeladen. *Kapotte cel in accu	* De machine werkt niet	* Accukabels en verbindingen.	*Laad de accu op (page 41) *Vervang de accu (als de cellen zijn beschadigd)	
' TANK FULL'	* Vuilwatertank (bovenste) moet worden geleegd.	* Vuilwatertankvlotterschakelaar ingeschakeld tijdens het schoonmaken of externe schoonmaakstand geselecteerd . *Defecte vlotterschakelaar .	* Vac. Brush, water & Detergent motors / pump will not operate.	* LED Vuilwatertank (bovenste) brandt. * Bovenste vuilwatertank vol.	* Leeg de vuilwatertank * Vervang de vlotterschakelaar	
'INHIBITED'						
MACHINE VERGRENDELD - GEEN WERKING.						



Om de werktijd van de TRO 650 te bekijken, draai de sleutel naar de 'AAN' positie.

Druk op de werktijd informatie knop om te schakelen tussen de verschillende standen.

T= totale werktijd

V= totale werktijd zuigmotor

B= totale werktijd borstelmotor

W= totale werktijd waterpomp





PROBLEEM	OORZAAK	OPLOSSING
De machine werkt niet	Accuzekeringen ontbreken of zijn doorgeslagen Sleutel staat in de "uit"-stand ("off") Accupeil laag Noodstop in UIT modus Machine is aan het opladen Vuilwatertank schakelaar zit vast of is verstopt	Installeer of vervang de zekering (pag. 21) Zet de sleutel in de "aan"-stand ("on") (pag. 21) Laad de accu's op (pag. 41) Reset de Noodstop knop (pag. 29) Verwijder de laadsnoer (pag. 41) Controleer en maak de schakelaar schoon (pag. 33 & 37)
De zuigmotor werkt niet	De zuigmond staat omhoog Vuilwatertank is vol	Laat de zuigmond zakken (pag. 31) Maak de vuilwatertank leeg (pag. 33)
Water wordt slecht opgezogen	Vuilwatertank is vol Verstopte aanzuigslang Losse slangaansluitingen Vuilcontainer is verstopt Filter scheiderv is verstopt Slechte afdichting scheiderv Afdichting scheiderv beschadigd Zuigslang gescheurd / beschadigd Wissers zuigmond beschadigd Accupeil laag	Maak de vuilwatertank leeg (pag. 37) Verwijder en maak schoon (pag. 37) Druk de aansluitingen goed aan (pag.25) Verwijder en maak schoon (pag. 37) Verwijder en maak schoon (pag. 37) Maak schoon en zet terug (pag. 37) Vervang (neem contact op met servicedienst) Vervang (neem contact op met servicedienst) Vervang (neem contact op met servicedienst) Laad accu's op (pag. 41)
Borstel-/schrobfunctie werkt niet	Geen borstels gemonteerd Borstelplaat omhoog	Controleer en monteer (pag. 27) Laat borstelplaat zakken (pag. 31)
Laag of geen waterdebiet	Schoonwatertank leeg Filter schoonwatertank verstopt Foutieve toevoertinstelling Borstelplaat omhoog	Vul de schoonwatertank (pag. 27) Verwijder en maak schoon (pag. 37) Stel af zoals vereist (pag. 33) Laat borstelplaat zakken (pag. 31)
De machine "stopt" gewoon tijdens het werken	Te zware belasting op het borstelsysteem	Reset de machine met de sleutel en verlaag de belasting zodat die afgestemd is op de betrokken ondergrond (pag. 33)

***U kunt diagnosesoftware verkrijgen via uw onderhoudsmonteur.  
Neem contact op met uw Numatic-verdeler als u het probleem niet kunt verhelpen of de machine dienst weigert.  
U kunt ook de technische hulplijn van Numatic bellen op +31 172 467 999.***

## Recommended Spare Parts / Ersatzteile / Pièces de rechange conseillées / Reserve onderdelen

<b>BRUSHES:</b>		<b>GENERAL PARTS:</b>	
<b>606174</b>	330mm Octo Polyscrub Brush	<b>206953</b>	Detent Pin
<b>606172</b>	330mm Octo Nyloscrub Brush	<b>208167</b>	Spare Set of Keys (2 Keys)
<b>606253</b>	330mm Octo High Density Nyloscrub Brush	<b>208165</b>	Bulb
<b>606176</b>	330mm Octo Longlife (Green) Brush	<b>280001</b>	Seat Cover
<b>606407</b>	330mm Padloc Octo Drive Board	<b>206947</b>	Splash Skirt
<b>SQUEEGEE:</b>		<b>206939</b>	Rear Wheel
<b>900522</b>	Complete 750 Squeegee Assembly	<b>220386</b>	Charging Lead V17 - UK
<b>900519</b>	Squeegee 750 Blade Set - Serilor PU FR & RR	<b>221079</b>	Charging Lead V34 - EURO
<b>208497</b>	Squeegee Castor	<b>220392</b>	Charger Cable V54 - SWISS
<b>208796</b>	Squeegee Buffer Wheel	<b>220490</b>	Charger Cable V84 - SOUTH AFRICA
<b>FILTERS:</b>		<b>221047</b>	40 AMP Maxi Fuse
<b>208360</b>	Weighted Filter	<b>DRIVE MOTOR SPARE PARTS:</b>	
<b>208417</b>	Filter Basket	<b>321450</b>	Drive Wheel Unit
<b>206439</b>	Basket Filter	<b>321506</b>	Brake
<b>208790</b>	Bottom Tank Filter	<b>208145</b>	Wheel
<b>206265</b>	Barrel Filter (Separator)	<b>208146</b>	Armature Brush
<b>HOSES:</b>		<b>208147</b>	Motor Brush
<b>213059</b>	Floor-tool Hose	<b>208148</b>	Friction Disc
<b>213060</b>	Vac Hose	<b>208149</b>	Rubber Gasket
<b>280018</b>	Top Tank Hose	<b>208151</b>	Pinion
<b>213025</b>	Bottom Tank Dump Hose	<b>208152</b>	Steering Chain
<b>304439</b>	Hose Closure (Bottom Tank)	<b>208153</b>	Steering Chain Master Link
<b>900903</b>	Hose Closure (Top Tank)		
<b>237718</b>	Hose Guide		



# Schematic Diagram / Funktionsschema / Schéma / Schakelschema

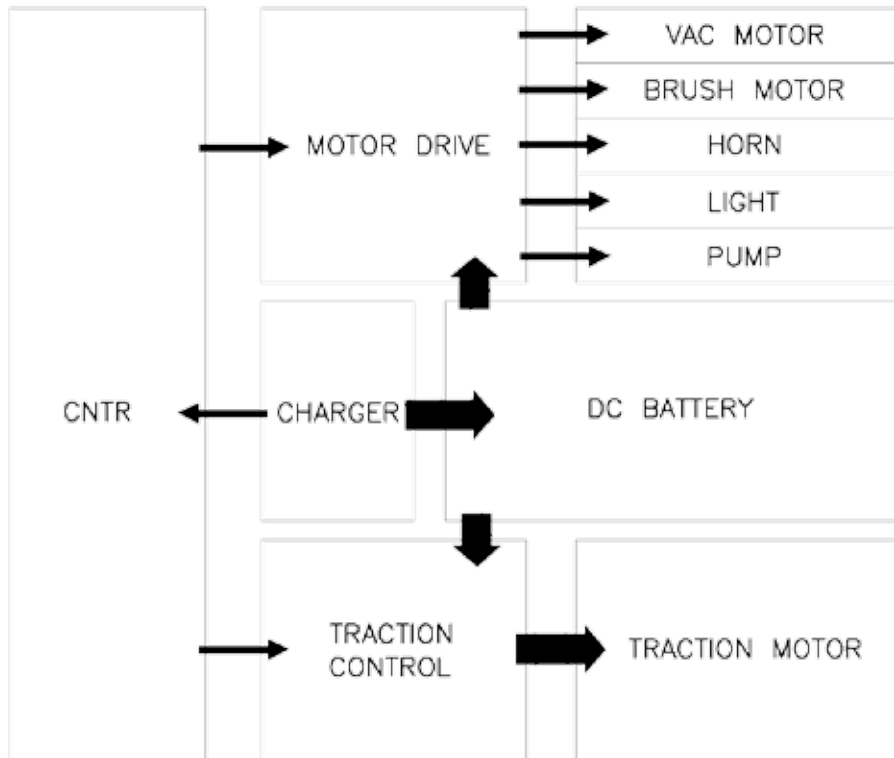



## Notes

# Notes

# EU Declaration of Conformity - EU Conformiteitsverklaring EU Konformitätserklärung - Declaration de Confromite CE

 16	<b>EU DECLARATION OF CONFORMITY</b>
We hereby declare under our sole responsibility that the following equipment fulfils all the relevant provisions of the following EU Directives:	
Machinery Directive 2006/42/EC EMC Directive 2014/30/EU RoHS Directive 2011/65/EU	
<b>Machine Description:</b>	<b>Scrubber Dryer</b>
<b>Type: TTV, TRO, CRO series</b>	
<b>Manufactured by: Numatic International Limited</b>	
Relevant standards upon which conformity is declared include:	
IEC 60335-1 2001 + A1 2004 + A2 2006 + National Deviations IEC 60335-2.72 Ed 2.0	
EN 55014-1:2006 EN55014-2:1997+A1 EN61000-3-2:2006 EN61000-3-3:1995+A1+A2 BS EN 62233:2008	
A technical construction file for this equipment is retained at the manufacturer's address under the authorisation of the following signatory:	
<b>Name: Allyn Boyes Position: Technical Manager</b>	
Signed: 	Date: 20/04/2016
 Numatic International Limited, Chard, Somerset. TA20 2GB www.numatic.co.uk	
<b>GB</b>	

 16	<b>EU Konformitätserklärung</b>
Wir erklären in alleiniger Verantwortung, dass die folgenden Geräte alle einschlägigen Bestimmungen der folgenden EU-Richtlinien erfüllen:	
Maschinenrichtlinie 2006/42/EC EMC Richtlinie 2014/30/Eu RoHS Richtlinie 2011/65/EU	
<b>Maschinenbezeichnung:</b>	<b>Scheuersaugmaschine</b>
<b>Type: TTV, TRO, CRO series</b>	
<b>Hersteller: Numatic International Limited</b>	
Relevante Normen auf die Konformität erklärt wird beinhalten	
IEC 60335-1 2001 + A1 2004 + A2 2006 + Nationale Abweichungen IEC 60335-2.72 Ed 2.0	
EN 55014-1:2006 EN55014-2:1997+A1 EN61000-3-2:2006 EN61000-3-3:1995+A1+A2 BS EN 62233:2008	
Eine technische Dokumentation für diese Geräte wird an der Adresse des Herstellers unter der Verantwortung des Unterzeichners aufbewahrt:	
<b>Name: Allyn Boyes Stellung: Technischer Leiter</b>	
Unterschrift: 	Datum: 20/04/2016
 Numatic International Limited, Chard, Somerset. TA20 2GB www.numatic.co.uk	
<b>DE</b>	

 16	<b>DECLARATION DE CONFORMITE EUROPEENNE</b>
Nous soussignés déclarons sous notre seule et unique responsabilité que les équipements suivants remplissent toutes les dispositions concernant les directives européennes suivantes.	
Machinery Directive 2006/42/EC EMC Directive 2014/30/EU RoHS Directive 2011/65/EU	
<b>Description Machine:</b>	<b>Autolaveuse</b>
<b>Type: TTV</b>	
<b>Fabriqué par: Numatic International Limited</b>	
La présente conformité inclus les normes d'applications suivantes:	
IEC 60335-1 2001 + A1 2004 + A2 2006 + Dérogations Nationales IEC 60335-2.72 Ed 2.0	
EN 55014-1:2006 EN55014-2:1997+A1 EN61000-3-2:2006 EN61000-3-3:1995+A1+A2 BS EN 50366:2003	
Un dossier technique concernant la fabrication de cet équipement est conservé au siege social du fabricant sous l'autorisation du signataire suivant.	
<b>Nom: Allyn Boyes Position: Responsable Technique</b>	
Signé par: 	Date: 20/04/2016
 Numatic International Limited, Chard, Somerset. TA20 2GB www.numatic.co.uk	
<b>FR</b>	

 16	<b>EU CONFORMITEITSVERKLARING</b>
Wij verklaren hierbij dat de volgende producten zijn ontwikkeld en geproduceerd in overeenstemming met de volgende normen en voorschriften:	
Machine richtlijn 2006/42/EC EMC Richtlijn 2014/30/EU RoHS Richtlijn 2011/65/EU	
<b>Omschrijving machine:</b>	<b>Schrob-zuigautomaat</b>
<b>Model: TTV, TRO, CRO series</b>	
<b>Gefabriceerd door: Numatic International Limited</b>	
Relevante normen waarop de conformiteit is verklaard, zijn inclusief:	
IEC 60335-1 2001 + A1 2004 + A2 2006 + Nationale afwijkingen IEC 60335-2.72 Ed 2.0	
EN 55014-1:2006 EN55014-2:1997+A1 EN61000-3-2:2006 EN61000-3-3:1995+A1+A2 BS EN 62233:2008	
Technische specificaties m.b.t. de constructie van deze machines worden bewaard bij de fabrikant onder de verantwoordelijkheid van hieronder vermelde persoon:	
<b>Naam: Allyn Boyes Functie: Manager Technical</b>	
Ondertekend: 	Datum: 20/04/2016
 Numatic International Limited, Chard, Somerset. TA20 2GB www.numatic.co.uk	
<b>NL</b>	

# TRO 650



This machine has been packed with the following

Charging Lead

Fuses

Isolator Key / Pin

Hose Hook

38/ 32 mm Adaptor

Signed



Distributed by

This Product has been comprehensively inspected and checked during every stage of its manufacture, including an in-depth electrical safety and functionality test.



Numatic International Limited, Chard, Somerset, TA20 2GB, ENGLAND.

Telephone 01460 68600 Fax: 01460 68458

[www.numatic.co.uk](http://www.numatic.co.uk)



Numatic International GmbH, Fränkische Straße 15-19,  
30455 Hannover, DEUTSCHLAND.

Tel: 05 11 98 42 16 0 Fax: 05 11 98 42 16 20

[www.numatic.de](http://www.numatic.de)



Numatic International S.A.S, 13/17 rue du Valengelier, EAE la Tuilerie, 77500  
Chelles, FRANCE. Tel: 01 64 72 61 61 Fax: 01 64 72 61 62

[www.numatic.fr](http://www.numatic.fr)



BeNeLux Distribution, Numatic International BV, Postbus 101, 2400 AC  
Alphen den Rijn, NEDERLAND. Tel: 0172 467 999 Fax : 0172 467 970

[www.numatic.nl](http://www.numatic.nl)



Numatic International (Pty.) Ltd. 16th & Pharmaceutical Roads,  
Midrand, Gauteng, S.A. 1685. Tel: 0861 686 284 Fax: 0861 686 329

[www.numatic.co.za](http://www.numatic.co.za)



Numatic International Schweiz AG. Sihlbruggstrasse 142,  
6340 Baar. SCHWEIZ. Tel: 0041 (0) 41 76 80 76 - 0.

Fax: 0041 (0) 41 76 80 76 - 9.

[www.numatic.ch](http://www.numatic.ch)



Numatic International ULDA. Centro de Negócios da Maia,  
Rua Albino José Domingues, n.º 581, 4470 - 034 Maia, PORTUGAL

Tel:+351 220 047 700 Fax:+351 220 047 704

[www.numatic.pt](http://www.numatic.pt)