

starmix

Bedienungsanleitung



Ladegerät

Ladegerät Standard (ASC 55) Schnellladegerät (ASC 145)



Bedienungsanleitung (original)
Operating instructions
Notice d'utilisation
Gebruiksaanwijzing
Istruzioni d'uso
Instrucciones para el manejo
Instruções de utilização
Bruksanvisning
Käyttöohje
Driftsinstruks
Betjeningsvejledning
Instrukcja obsługi
Οδηγίες χειρισμού
Kezelési utasítás
Руководство по эксплуатации

ASC 55 / ASC 145

	Best.-Nr./Order no.
ASC 55	448848
ASC 145	448855

de	Betriebsanleitung (original)	6
en	Operating instructions	9
fr	Notice d'utilisation	12
nl	Gebruiksaanwijzing	15
it	Istruzioni d'uso	17
es	Instrucciones para el manejo.....	21
pt	Instruções de utilização	24
sv	Bruksanvisning	27
fi	Käyttöohje	30
no	Driftsinstruks	33
da	Betjeningsvejledning	36
pl	Instrukcja obsługi.....	39
el	Οδηγίες χειρισμού	42
hu	Kezelési utasítás.....	45
ru	Руководство по эксплуатации	48

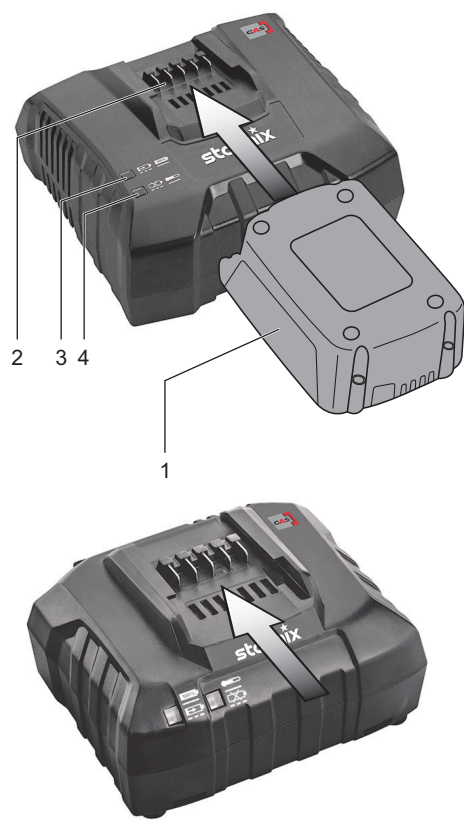

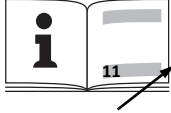
		ASC 55		ASC 145	
U	C	I _C	t	I _C	t
18 V	5,2 Ah	3 A	104 min	8,0 A	39 min
18 V	8,0 Ah	3 A	160 min	8,0 A	60 min
18 V	10,0 Ah	3 A	200 min	8,0 A	75 min

EG-Konformitätserklärung

Hiermit erklären wir, dass die nachfolgend bezeichnete Maschine aufgrund ihrer Konzipierung und Bauart sowie in der von uns in Verkehr gebrachten Ausführung den einschlägigen grundlegenden Sicherheits- und Gesundheitsanforderungen der EG-Richtlinien entspricht. Bei einer nicht mit uns abgestimmten Änderung der Maschine verliert diese Erklärung ihre Gültigkeit.	
Erzeugnis:	Ladegerät
Typ:	ASC 55, ASC 145
Die Bauart der Geräte entspricht folgenden einschlägigen Bestimmungen:	2014/30/EU, 2006/42/EC, 2011/65/EU
Angewendete harmonisierte Normen:	EN 60335-1, EN 60335-2-29, EN 50581:2012
Angewendete nationale Normen und technische Spezifikationen:	
Bevollmächtigter für die Zusammenstellung der technischen Unterlagen:	ELECTROSTAR GmbH, Hans-Zinser-Straße 1-3, 73061 Ebersbach/Fils Germany
15.11.2018	 Carsten Gresser Head of Quality Assurance

Betriebsanleitung (original)

1. Bestimmungsgemäße Verwendung

Die Ladegeräte sind ausschließlich zum Laden von starmix- und CAS-Akkupacks (Cordless Alliance System) geeignet.

Dieses Gerät ist nicht dafür bestimmt, durch Personen mit eingeschränkten physischen, sensorischen oder geistigen Fähigkeiten oder mangels Erfahrung und/oder mangels Wissen benutzt zu werden, es sei denn, sie werden durch eine für ihre Sicherheit zuständige Person beaufsichtigt oder erhielten von ihr Anweisungen, wie das Gerät zu benutzen ist.

ASC 55 ist geeignet zum Laden von Li-Ion-Akkupacks (12 V - 36 V, 1,3 Ah - 10,0 Ah, 3 - 10 Zellen).

ASC 145 ist geeignet zum Laden von Li-Ion-Akkupacks (entsprechend dem Aufdruck auf dem Gerät, 12 V - 36 V, 1,3 Ah - 10,0 Ah, 3 - 10 Zellen).

 Versuchen Sie niemals nicht-aufladbare Batterien zu laden. Explosionsgefahr!

Für Schäden durch nicht bestimmungsgemäßen Gebrauch haftet allein der Benutzer. Allgemein anerkannte Unfallverhütungsvorschriften und die beiliegenden Sicherheitshinweise müssen beachtet werden.

2. Allgemeine Sicherheitshinweise

 **WARNUNG** – Zur Verringerung des Verletzungsrisikos Betriebsanleitung lesen.

 **WARNUNG** Lesen Sie alle Sicherheitshinweise und Anweisungen. *Versäumnisse bei der Einhaltung der Sicherheitshinweise und Anweisungen können elektrischen Schlag, Brand und/oder schwere Verletzungen verursachen.*

Bewahren Sie alle Sicherheitshinweise und Anweisungen für die Zukunft auf.



Lesen Sie vor der Benutzung des Ladegerätes die beiliegenden Sicherheitshinweise und die Gebrauchsanleitung aufmerksam und vollständig durch. Bewahren Sie alle beiliegenden Dokumente auf und geben Sie Ihr Ladegerät nur mit diesen Dokumenten weiter.

3. Spezielle Sicherheitshinweise



Beachten Sie die mit diesem Symbol gekennzeichneten Textstellen zu Ihrem eigenen Schutz und zum Schutz Ihres Elektrowerkzeugs!



Warnung vor gefährlicher elektrischer Spannung!



Aus defekten Li-Ion-Akkupacks kann eine leicht saure, brennbare Flüssigkeit austreten!

Falls Akkuflüssigkeit austritt und mit der Haut in Berührung kommt, spülen Sie sofort mit reichlich Wasser. Falls Akkuflüssigkeit in Ihre Augen gelangt, waschen Sie sie mit sauberem Wasser aus und begeben Sie sich unverzüglich in ärztliche Behandlung!

Voll geladenen Akkupack nicht erneut laden!



Verwenden Sie das Ladegerät nur in Räumen!



Schützen Sie Ihr Ladegerät vor Nässe!

Niemals Kindern die Benutzung des Gerätes gestatten.

Kinder sollten beaufsichtigt werden, um sicherzustellen, dass sie nicht mit dem Gerät spielen.

Halten Sie Kinder vom Ladegerät bzw. vom Arbeitsbereich fern!

Verwahren Sie Ihr Ladegerät so, dass es für Kinder unzugänglich ist!

Ziehen Sie bei Rauchentwicklung oder Feuer im Ladegerät sofort den Netzstecker!

Stecken Sie keine Gegenstände in die Lüftungsschlitze des Ladegerätes - Gefahr eines elektrischen Schlags bzw. Kurzschlusses!

Verwenden Sie keine defekten Akkupacks!

In Bereichen mit hoher Metallstaubbelastung keine Akkupacks mit AIR COOLED-Ladegeräten laden.

4. Überblick

Siehe Seite 4.

- 1 Akkupack (nicht im Lieferumfang enthalten)
- 2 Schiebesitz
- 3 Betriebsanzeige
- 4 Warnanzeige

5. Inbetriebnahme

 Vergleichen Sie vor Inbetriebnahme, ob die auf dem Typenschild angegebene Netzspannung und Netzfrequenz mit den Daten Ihres Stromnetzes übereinstimmen.

Geräte wie dieses, die Gleichstrom erzeugen, könnten einfache Fehlerstromschutzschalter beeinflussen. Verwenden Sie Typ F oder besser, mit einem Auslösestrom von max. 30 mA.

 Vor Inbetriebnahme des Ladegerätes sicherstellen, dass die Lüftungsschlitze frei sind. Mindestabstand zu anderen Gegenständen min. 5 cm!

5.1 Selbsttest

Netzstecker einstecken.

Die Warnanzeige (4) und die Betriebsanzeige (3) leuchten nacheinander für ca. 1 Sekunde, der eingebaute Lüfter läuft für ca. 5 Sekunden.

6. Benutzung

6.1 Akkupack laden

Akkupack **vollständig, bis zum Anschlag** auf den Schiebesitz (2) aufschieben.



Die Betriebsanzeige (3) blinkt.

Hinweis: Um bei Li-Ion-Akkupacks den Ladezustand anzeigen zu lassen, erst Akkupack aus dem Ladegerät nehmen und dann Taste am Akkupack drücken.

6.2 Erhaltungsladung

Ist die Ladung beendet, schaltet das Ladegerät automatisch auf Erhaltungsladung um.

Der Akkupack kann im Ladegerät verbleiben und ist somit immer betriebsbereit.



Die Betriebsanzeige (3) leuchtet dauernd.

7. Störung

7.1 Warnanzeige (4) leuchtet dauernd



Akkupack wird nicht geladen. Temperatur zu hoch/zu niedrig. Liegt die Temperatur des Akkupacks zwischen 0 °C und 50 °C, beginnt der Ladevorgang automatisch.

7.2 Warnanzeige (4) blinkt



- Akkupack defekt. Akkupack sofort aus dem Ladegerät entnehmen.

de DEUTSCH

- Akkupack wurde nicht richtig auf den Schiebesitz (2) aufgeschoben. Siehe Kapitel 6.1.

8. Reparatur

Reparaturen am Ladegerät dürfen nur durch eine Elektrofachkraft ausgeführt werden!

Wenn die Netzanschlussleitung dieses Gerätes beschädigt wird, muss sie durch den Hersteller oder seinen Kundendienst oder eine ähnlich qualifizierte Person ersetzt werden, um Gefährdungen zu vermeiden.

Mit reparaturbedürftigen starmix-Ladegeräten wenden Sie sich bitte an Ihre starmix-Vertretung. Adressen siehe www.starmix.de.

9. Umweltschutz

Befolgen Sie nationale Vorschriften zu umweltgerechter Entsorgung und zum Recycling ausgedienter Maschinen, Verpackungen und Zubehör.



Nur für EU-Länder: Werfen Sie Elektrowerkzeuge nicht in den Hausmüll!

Gemäß Europäischer Richtlinie

2012/19/EU über Elektro- und Elektronik-Altgeräte und Umsetzung in nationales Recht müssen verbrauchte Elektrowerkzeuge getrennt gesammelt und einer umweltgerechten Wiederverwertung zugeführt werden.

10. Technische Daten

Siehe Seite 5.

U = Spannungsbereiche der Akkupacks

C = Akkupack-Kapazität

I_C = Ladestrom

t = Ladezeit¹⁾

¹⁾ Abhängig von der Restkapazität sowie der Temperatur des Akkupacks können die realen Ladezeiten von den Angaben abweichen.

Empfohlene Umgebungstemperatur beim Laden: 0 °C bis 50 °C.

Änderungen im Sinne des technischen Fortschritts vorbehalten.

Maschine der Schutzklasse II

~ Wechselstrom

Operating instructions

1. Specified Use

Chargers are only suitable for charging starmix and CAS (Cordless Alliance System) battery packs.

This tool is not designed for use by persons with physical, sensory or mental disabilities, or with insufficient experience and/or knowledge, unless they are supervised by a person responsible for their safety, or have received instructions on how to use the tool by this person.

ASC 55 are suitable for charging Li-ion battery packs (12 V - 36 V, 1.3 Ah - 10.0 Ah, 3 - 10 cells).

ASC 145 are suitable for charging Li-ion battery packs (corresponding to the print on the tool, 12 V - 36 V, 1.3 Ah - 10,0 Ah, 3 - 10 cells).

 Never attempt to charge batteries that are not rechargeable. Danger of explosion!

The user bears sole responsibility for damage caused by improper use.

Generally accepted accident-prevention regulations and accompanying safety instructions should be observed.

2. General Safety Instructions

 **WARNING** – Reading the operating instructions will reduce the risk of injury.

 **WARNING Read all safety warnings and instructions. Failure to follow all safety warnings and instructions may result in electric shock, fire and/or serious injury.**

Keep all safety instructions and information for future reference.

 Before using the charger, carefully read through and familiarise yourself with all the enclosed safety information and the Operating Instructions. Keep all

enclosed documentation for future reference, and pass on your charger only together with this documentation.

3. Special Safety Instructions

 For your own protection and for the protection of your power tool pay attention to all parts of the text that are marked with this symbol!

 Danger - electrical voltage!

 Slightly acidic, flammable fluid may leak from defective Li-ion battery packs!

If battery fluid leaks out and comes into contact with your skin, rinse immediately with plenty of water. If battery fluid leaks out and comes into contact with your eyes, wash them with clean water and seek medical treatment immediately.

Do not recharge a fully charged battery pack!

 Only use the charger indoors.

 Protect the charger from moisture.

Never allow children to use the machine.

Children should be supervised to ensure that they do not play with the tool.

Keep children away from the battery charger and the working area!

Keep your battery charger out of reach of children!

en ENGLISH

Pull out the mains plug immediately if the battery charger starts to smoke or flames emerge!

Do not insert objects into the ventilation slots on the battery charger – there is a danger of electric shocks and short circuits!

Do not use faulty battery packs.

In areas with high metal dust exposure do not load any battery packs with AIR COOLED chargers.

4. Overview

See page 4.

- 1 Battery pack (not in scope of delivery)
- 2 Sliding seat
- 3 Operation display
- 4 Warning display

5. Commissioning

 Before plugging in, check to see that the rated mains voltage and mains frequency, as specified on the rating label, match your power supply.

Devices such as this one, which generate direct current, may have an effect on basic residual-current circuit breakers. Use type F or better, with a release current of max. 30 mA.

 Before commissioning the charger, ensure that the air slots are free. Minimum distance to other objects is 5 cm.

5.1 Self-test

Insert mains supply plug.

The warning display (4) and the operating indicator (3) light up one after the other for approx. 1 second and the installed fan runs for approx. 5 seconds.

6. Use

6.1 Charging battery pack

Push the battery pack **completely to the stop** on the sliding seat (2).



The operating indicator (3) flashes.

Note: To have the charge level displayed on Li-ion battery packs, first take the battery pack out of the charger and then press the button on the battery pack.

6.2 Conservation charge

Once the charging process has finished, the battery charger automatically switches to conservation mode.

The battery pack can remain in the battery charger and is therefore always ready for use.



The operating display (3) lights up continuously.

7. Fault

7.1 Warning display (4) lights up continuously



Battery pack is not charged. Temperature too high/too low. When the temperature of the battery pack is between 0 °C and 50 °C, the charging process begins automatically.

7.2 Warning display (4) flashes



- Battery pack is defective. Remove the battery pack immediately from the charger.
- The battery pack was not pushed correctly onto the sliding seat (2). See section 6.1.

8. Repairs

Repairs to the charger must only be carried out by qualified electricians.

If the mains connection cable of this tool is damaged, in order to prevent endangering personnel and property it must be replaced

by the manufacturer, or the Customer Service of the manufacturer, or a similarly qualified person.

Contact your local starmix representative if you have starmix chargers requiring repairs. For addresses see www.starmix.de.

9. Environmental Protection

Observe national regulations on environmentally compatible disposal and on the recycling of disused machines, packaging and accessories.



Only for EU countries: Never dispose of power tools in your household waste! In accordance with European Guideline 2012/19/EU on used electronic and electric equipment and its implementation in national legal systems, used power tools must be collected separately and handed in for environmentally compatible recycling.

10. Technical Specifications

See page 5.

U = Voltage ranges of the battery packs

C = Battery pack capacity

I_C = Charging current

t = Charging time¹⁾

¹⁾ Depending on the residual capacity and the temperature of the battery pack, real charging times may deviate from the specifications.

Recommended ambient temperature when charging: 0 °C to 50 °C

Changes due to technological progress reserved.

Machine in protection class II

~ Alternating current

Notice d'utilisation

1. Utilisation conforme à la destination

Les chargeurs sont uniquement prévus pour recharger des batteries de starmix et CAS (Cordless Alliance System).

Cet outil ne doit pas être utilisé par des personnes présentant des capacités physiques, sensorielles ou mentales réduites ou manquant d'expérience et/ou de connaissances, sauf si elles sont surveillées par une personne responsable de leur sécurité ou qu'elles reçoivent des instructions sur l'utilisation de l'outil.

ASC 55 sont appropriés pour la charge de blocs batteries Li-Ion (12 V - 36 V, 1,3 Ah - 10,0 Ah, 3 - 10 cellules).

ASC 145 sont appropriés pour la charge de blocs batteries Li-Ion (en fonction de la pression sur l'appareil, soit 12 V - 36 V, 1,3 Ah - 10,0 Ah, 3 - 10 cellules).

 Ne jamais essayer de charger des piles non rechargeables. Danger d'explosion !

L'utilisateur sera entièrement responsable de tous dommages résultant d'une utilisation non conforme à la destination de la machine.

Il est impératif de respecter les consignes générales de protection contre les accidents ainsi que les consignes de sécurité ci-jointes.

2. Consignes générales de sécurité

 **AVERTISSEMENT** – Lire la notice d'utilisation afin d'éviter tout risque de blessure.

 **AVERTISSEMENT Lire toutes les consignes de sécurité et instructions.** *Le non-respect des consignes de sécurité et des instructions peut être à l'origine d'un choc électrique, d'un incendie et/ou de blessures graves.*

Conserver toutes les consignes de sécurité et instructions pour une utilisation ultérieure.



Avant d'utiliser le chargeur, lisez attentivement et entièrement les consignes de sécurité ainsi que le mode d'emploi ci-joints. Conservez les documents ci-joints et veillez à les remettre obligatoirement avec le chargeur à tout utilisateur concerné.

3. Consignes de sécurité particulières



Dans l'intérêt de votre propre sécurité et afin de protéger votre outil électrique, respectez les passages de texte marqués de ce symbole !



Attention : risque de choc électrique !



Un bloc batterie défectueux Li-Ion peut occasionner une fuite de liquide légèrement acide et inflammable !

En cas de fuite d'acide d'accumulateur et de contact avec la peau, rincer immédiatement à grande eau. En cas de projection dans les yeux, les laver à l'eau propre et consulter immédiatement un médecin !

Ne pas recharger un bloc batterie entièrement chargé !



Ce chargeur doit exclusivement être utilisé à l'intérieur.



Protégez le chargeur contre l'humidité !

Ne jamais laisser les enfants utiliser l'appareil.

Les enfants doivent être mis sous surveillance pour veiller à ce qu'ils ne jouent pas avec l'outil.

Eloignez les enfants du chargeur et de la zone de travail.

Rangez votre chargeur à un endroit inaccessible aux enfants !

En cas de dégagement de fumées ou d'un feu à l'intérieur du chargeur, débranchez immédiatement le cordon d'alimentation !

N'introduisez pas d'objets dans les fentes d'aération du chargeur – risque d'électrocution ou de court-circuit !

N'utilisez jamais de bloc batterie défectueux !

Ne pas recharger des batteries avec les chargeurs AIR COOLED dans les zones avec une présence importante de poussières métalliques.

4. Vue d'ensemble

Voir page 4.

- 1 Bloc batterie (ne fait pas partie du volume de livraison)
- 2 Logement coulissant
- 3 Témoin de contrôle
- 4 Témoin d'alerte

5. Mise en service

 Avant la mise en service, comparez si la tension secteur et la fréquence secteur indiquées sur la plaque signalétique correspondent aux caractéristiques de votre réseau de courant.

Les appareils comme celui-ci, qui génèrent du courant continu, pourraient influencer des disjoncteurs différentiels simples. Utilisez un type F, ou mieux, avec un courant de déclenchement max. de 30 mA.

 Avant de mettre le chargeur en service, s'assurer que les fentes d'aération sont bien dégagées. Respecter une distance minimale de 5 cm par rapport à tout autre objet.

5.1 Autotest

Brancher le cordon d'alimentation.

Le témoin d'avertissement (4) et le témoin de service (3) s'allument successivement pendant env. 1 seconde et le ventilateur intégré fonctionne pendant env. 5 secondes.

6. Utilisation

6.1 Charge du bloc batterie

Insérer le bloc batterie **entièrement, jusqu'en butée**, dans le logement coulissant (2).



Le témoin de fonctionnement (3) clignote.

Remarque : Pour afficher l'état de charge des blocs batteries Li-Ion, retirer tout d'abord le bloc batterie du chargeur puis presser la touche sur le bloc batterie.

6.2 Mode entretien

A la fin de l'opération de charge, le chargeur commute automatiquement sur le mode d'entretien.

Le bloc batterie peut rester dans le chargeur et sera ainsi opérationnel à tout moment.



Le témoin de contrôle (3) s'allume en fixe.

7. Dépannage

7.1 Le témoin d'avertissement (4) est allumé en permanence



Le bloc batterie n'est pas chargé. Température trop élevée / trop basse. Si la température du bloc batterie se situe entre 0 °C et 50 °C, le processus de charge débute automatiquement.

fr FRANÇAIS

7.2 Le témoin d'avertissement (4) clignote



- Bloc batterie défectueux. Retirer immédiatement le bloc batterie du chargeur.
- Le bloc batterie n'a pas été inséré correctement dans le logement coulissant (2). Voir chapitre 6.1.

¹⁾ En fonction de la capacité résiduelle et de la température des blocs batteries, les durées de chargement réelles peuvent différer des valeurs indiquées.

Température ambiante recommandée pour la charge : 0 °C à 50 °C

Sous réserve de modifications allant dans le sens du progrès technique.

 Outil de la classe de protection II

~ Courant alternatif

8. Réparations

Les travaux de réparation sur le chargeur ne doivent être effectués que par un spécialiste !

Au cas où le cordon d'alimentation électrique de cet outil serait endommagé, le faire remplacer par le fabricant, son service après-vente ou une personne de qualification comparable afin d'éviter tout risque.

Pour toute réparation sur un outil starmix, contacter le représentant starmix. Voir les adresses sur www.starmix.de.

9. Protection de l'environnement

Suivre les réglementations nationales concernant l'élimination dans le respect de l'environnement et le recyclage des machines, emballages et accessoires.

 Uniquement pour les pays de l'UE : ne jetez pas les appareils électriques dans les ordures ménagères ! Conformément à la directive européenne 2012/19/EU relative aux déchets d'équipements électriques ou électroniques (DEEE), et à sa transposition dans la législation nationale, les appareils électriques doivent être collectés à part et être soumis à un recyclage respectueux de l'environnement.

10. Caractéristiques techniques

Voir page 5.

U = plages de tension des blocs batteries

C = capacité du bloc batterie

I_C = courant de charge

t = durée de charge¹⁾

Gebruiksaanwijzing

1. Gebruik volgens de voorschriften

De acculaders zijn uitsluitend geschikt voor het opladen van accupacks van starmix en CAS (Cordless Alliance System).

Dit apparaat is niet bestemd voor gebruik door personen met beperkte fysieke, sensorische of geestelijke capaciteiten of die gebrek aan ervaring en/of kennis hebben, tenzij zij onder toezicht staan van een persoon die verantwoordelijk is voor hun veiligheid of van hem of haar aanwijzingen hebben gekregen over het gebruik van het apparaat.

ASC 55 zijn geschikt voor het laden van Li-Ion-accupacks (12 V - 36 V, 1,3 Ah - 10,0 Ah, 3 - 10 cellen).

ASC 145 zijn geschikt voor het laden van Li-Ion-accupacks (overeenkomstig de print op uw apparaat, of 12 V - 36 V, 1,3 Ah - 10,0 Ah, 3 - 10 cellen).

 Probeer nooit om niet-oplaadbare batterijen te laden. Risico van explosie!

Voor schade door onoordeelkundig gebruik is alleen de gebruiker aansprakelijk.

Algemeen erkende ongevallenpreventievoorschriften en de bijgevoegde veiligheidsaanwijzingen dienen in acht genomen worden.

2. Algemene veiligheidsvoorschriften

 **WAARSCHUWING** – Lees ter vermindering van het risico van letsel de handleiding.

 **WAARSCHUWING** Lees alle veiligheidsvoorschriften en aanwijzingen. *Worden de veiligheidsinstructies en aanwijzingen niet in acht genomen, dan kan dit een elektrische schok, brand en/of ernstig letsel tot gevolg hebben.*

Bewaar alle veiligheidsvoorschriften en aanwijzingen goed met het oog op toekomstig gebruik.



Lees voor het in gebruik nemen van de acculader de bij de machine behorende veiligheidsinstructies en de gebruiksaanwijzing aandachtig en volledig door. Bewaar alle bijbehorende documenten zorgvuldig en geef de acculader alleen samen met deze documenten door.

3. Speciale veiligheidsinstructies



Let voor uw veiligheid en die van de machine op de met dit symbool aangegeven passages!



Waarschuwing voor gevaarlijke elektrische spanning!



Uit defecte Li-Ion-accupacks kan een licht zure, brandbare vloeistof lopen!

Als accuvloeistof naar buiten stroomt en met de huid in aanraking komt, onmiddellijk afspoelen met overvloedig water. Wanneer er accuvloeistof in uw ogen komt, was deze dan uit met schoon water en zoek onmiddellijk een arts op voor behandeling!

Volledig geladen accupacks niet opnieuw laden!



Gebruik de acculader alleen binnenshuis!



Bescherm de acculader tegen vocht!

nl NEDERLANDS

Laat nooit toe dat kinderen het apparaat gebruiken.

Kinderen dienen onder toezicht te staan om ervoor te zorgen dat zij niet met het apparaat spelen.

Houd kinderen uit de buurt van de acculader resp. het werkbereik!

Bewaar de acculader op een voor kinderen ontoegankelijke plek!

Trek bij rookontwikkeling of brand in de acculader onmiddellijk de stekker uit het stopcontact!

Steek geen voorwerpen in de ventilatiesleuven van de acculader - gevaar voor een elektrische schok resp. kortsluiting!

Gebruik geen defecte accupacks!

Laad in omgevingen met een hoge metaalstofbelasting geen accupacks met AIR COOLED-laders.

4. Overzicht

Zie bladzijde 4.

- 1 Accupack (niet bij de leveringsomvang inbegrepen)
- 2 Schuifbevestiging
- 3 Bedrijfs-LED
- 4 Waarschuwings-LED

5. Inbedrijfstelling

 Controleer voordat de machine in gebruik wordt genomen of de op het typeplaatje aangegeven spanning overeenkomt met de netspanning.

Apparaten zoals deze, die gelijkstroom opwekken, kunnen eenvoudige differentieelschakelaars beïnvloeden. Gebruik type F of hoger, met een uitschakelstroom van max. 30 mA.

 Zorg er voor de ingebruikneming van de acculader voor dat de ventilatiesleuven vrij zijn. Minimale afstand tot andere voorwerpen ong. 5 cm!

5.1 Zelftest

Netstekker insteken.

De waarschuwings-LED (4) en de bedrijfs-LED (3) lichten na elkaar ca. 1 seconde op, de ingebouwde ventilator loopt ca. 5 seconden.

6. Gebruik

6.1 Accupack laden

Accupack **volledig, tot de aanslag** op de schuifbevestiging (2) schuiven.



De bedrijfs-LED (3) knippert.

Aanwijzing: Om bij Li-Ion-accupacks de laadtoestand te laten weergeven eerst het accupack uit de acculader nemen en vervolgens op de toets van het accupack drukken.

6.2 Conditieladen

Wanneer het laden is beëindigd, schakelt de acculader automatisch over op conditieladen.

Het accupack kan in de acculader blijven zitten en is zodoende altijd gereed voor gebruik.



De bedrijfs-LED (3) brandt continu.

7. Storing

7.1 Waarschuwings-LED (4) brandt continu



Accupack wordt niet opgeladen. Temperatuur te hoog/te laag. Licht de temperatuur van het accupack tussen 0 °C en 50 °C, dan begint het laden automatisch.

7.2 Waarschuwings-LED (4) knippert



- Accupack defect. Accupack direct uit de acculader nemen.

- Accupack is niet goed op de schuifbevestiging (2) geschoven. Zie hoofdstuk 6.1.

8. Reparatie

Reparaties aan de acculader mogen uitsluitend uitgevoerd worden door een erkend elektromonteur !

Wanneer de elektrische leiding van dit apparaat wordt beschadigd, dient hij ter voorkoming van risico's door de producent, diens klantenservice of een soortgelijke gekwalificeerde persoon te worden vervangen.

Neem voor elektrisch gereedschap van starmix dat gerepareerd dient te worden contact op met uw starmix-vertegenwoordiging. Zie voor adressen www.starmix.de.

9. Milieubescherming

Neem de nationale voorschriften in acht voor een milieuvriendelijke verwijdering en de recycling van afgedankte machines, verpakkingen en toebehoren.



Alleen voor EU-landen: Geef uw elektro-gereedschap nooit met het huisvuil mee! Volgens de Europese richtlijn 2012/19/EU inzake gebruikte elektrische en elektronische apparaten en de vertaling hiervan in de nationale wetgeving dienen oude elektroapparaten gescheiden te worden ingezameld en op milieuvriendelijke wijze te worden afgevoerd.

10. Technische gegevens

Zie bladzijde 5.

U = spanningsbereiken van de accupacks

C = accupack-capaciteit

I_c = laadstroom

t = laadtijd¹⁾

¹⁾ Afhankelijk van de restcapaciteit en de temperatuur van het accupack kunnen de werkelijke laadtijden afwijken van de opgegeven tijden.

Toegestane omgevingstemperatuur tijdens het laden: 0 °C tot 50 °C.

Wijzigingen en technische verbeteringen voorbehouden.

Machine van beveiligingsklasse II

~ Wisselstroom

Istruzioni d'uso

1. Utilizzo conforme alle disposizioni

I caricabatterie sono adatti esclusivamente per la ricarica di batterie starmix e CAS (Cordless Alliance System).

Questo apparecchio non è concepito per essere utilizzato da persone con limitate capacità fisiche, psichiche, sensoriali o intellettuali o con insufficienti esperienze e/o conoscenze, a meno che ciò non avvenga sotto la sorveglianza di personale responsabile per la loro sicurezza o che questo personale fornisca le istruzioni necessarie per utilizzare l'apparecchio.

ASC 55 sono adatti per la ricarica di batterie al litio (12 V - 36 V, 1,3 Ah - 10,0 Ah, 3 - 10 celle).

ASC 145 sono adatti per la ricarica di batterie al litio (conformemente alla dicitura riportata sul dispositivo: 12 V - 36 V, 1,3 Ah - 10,0 Ah, 3 - 10 celle).

 Non ricaricare mai batterie non ricaricabili. Pericolo di esplosione!

Dei danni derivanti da un uso improprio dell'apparecchio è responsabile esclusivamente l'utente.

Rispettare le norme generali per la prevenzione degli incidenti e le avvertenze per la sicurezza presentate nel presente documento.

2. Avvertenze generali di sicurezza

 **ATTENZIONE** – Al fine di ridurre il rischio di lesioni leggere le istruzioni per l'uso.

 **ATTENZIONE** - **Leggere tutte le avvertenze sulla sicurezza e le relative istruzioni.** *Eventuali omissioni nell'adempimento delle avvertenze di sicurezza e delle istruzioni potranno causare scosse elettriche, incendi e/o lesioni gravi.*

Conservare tutte le avvertenze di sicurezza e le istruzioni per un uso futuro.



Prima di utilizzare il carica-batteria, leggere attentamente e per intero le avvertenze sulla sicurezza e le istruzioni per l'uso fornite in dotazione. Conservare tutta la documentazione allegata e, nel caso di cessione del caricabatteria, consegnare con esso anche la documentazione.

3. Avvertenze specifiche di sicurezza



Per proteggere la propria persona e per una migliore cura dell'apparecchio elettrico stesso, attenersi alle parti di testo contrassegnate con questo simbolo!



Avvertenza per tensione elettrica pericolosa.



Dalle batterie al litio difettose può fuoriuscire un liquido leggermente acido e infiammabile!

Nel caso in cui si verifichi una perdita di liquido della batteria e questo venga a contatto con la pelle, risciacquare subito ed abbondantemente con acqua. Se il liquido della batteria dovesse venire a contatto con gli occhi, risciacquare con acqua pulita ed affidarsi immediatamente alle cure di un medico.

Non ricaricare le batterie già cariche!



Utilizzare il caricabatteria soltanto in luoghi chiusi!



Proteggere il caricabatteria dall'umidità!

Non consentire mai ai bambini di utilizzare l'utensile.

I bambini devono essere sorvegliati al fine di garantire che non giochino con l'apparecchio.

Tenere lontano i bambini dal caricabatteria e dal luogo di lavoro!

Riporre il caricabatteria lontano dalla portata dei bambini!

In presenza di fumo o fuoco, staccare immediatamente la spina di alimentazione del caricabatteria!

Non inserire oggetti nella feritoia di aerazione del caricabatteria – Pericolo di scossa elettrica o di cortocircuito!

Non utilizzare batterie difettose!

Nelle aree caratterizzate da un'elevata presenza di polvere metallica, non ricaricare le batterie con i caricabatteria AIR COOLED.

4. Panoramica generale

Vedere a pagina 4.

- 1 Batteria (non in dotazione)
- 2 Accoppiamento di scorrimento
- 3 Spia di funzionamento
- 4 Spia di avvertimento

5. Messa in funzione



Prima della messa in funzione verificare che la tensione e la frequenza di alimentazione elettrica disponibili corrispondano ai dati elettrici riportati sulla targhetta di identificazione.

Apparecchi come questo, che generano corrente continua, potrebbero esercitare influssi su un circuito di sicurezza per correnti di guasto. Utilizzare un apparecchio di tipo F o superiore, con corrente di apertura max. di 30 mA.



Prima della messa in funzione del caricabatteria assicurarsi che le feritoie di aerazione siano libere. Distanza minima rispetto ad altri oggetti: almeno 5 cm!

5.1 Autotest

Inserire la spina di alimentazione.

La spia di avvertimento (4) e la spia di funzionamento (3) si alternano per circa un secondo, la ventola integrata entra in funzione per circa 5 secondi.

6. Utilizzo

6.1 Caricare la batteria

Inserire l'intera batteria, **fino in fondo** sull'accoppiamento di scorrimento (2).



La spia di funzionamento (3) lampeggia.

Attenzione: Nel caso di batterie Li Ion, affinché venga segnalato lo stato di carica, sollevare per prima cosa la batteria dal caricatore, quindi premere il tasto sulla batteria.

6.2 Carica di compensazione

Una volta terminato il caricamento, il caricabatteria passa automaticamente alla posizione di carica di compensazione.

La batteria può rimanere all'interno del caricabatteria e, in questo modo, è sempre pronta per l'uso.



La spia di funzionamento (3) rimane accesa.

7. Malfunzionamento

7.1 Spia di avvertimento (4) costantemente accesa



La batteria non viene ricaricata. Temperatura troppo alta/troppo bassa. Se la temperatura della batteria è compresa tra 0 °C e 50 °C, la procedura di carica inizia automaticamente.

it ITALIANO

7.2 Spia di avvertimento (4) lampeggiante



- La batteria è guasta. Togliere immediatamente la batteria dal caricabatteria.
- La batteria non è stata inserita correttamente nell'accoppiamento di scorrimento (2). Vedere il capitolo 6.1.

8. Riparazione

Le riparazioni al caricabatteria devono essere effettuate esclusivamente da un centro specializzato per apparecchiature elettriche!

Per evitare eventuali pericoli, quando la linea di collegamento di rete del presente apparecchio è danneggiata, farla riparare dal produttore, dal servizio clienti o da altra persona qualificata.

Nel caso di elettro utensili starmix che necessitino di riparazioni rivolgersi al proprio rappresentante starmix di zona. Per gli indirizzi, consultare il sito www.starmix.de.

9. Tutela dell'ambiente

Attenersi alle norme nazionali riguardo allo smaltimento eco-compatibile e al riciclaggio di utensili fuori servizio, confezioni ed accessori.



Solo per i Paesi UE: non smaltire gli utensili elettrici con i rifiuti domestici! Secondo la Direttiva europea

2012/19/EU sugli utensili elettrici ed elettronici usati e l'applicazione nel diritto nazionale, gli elettro utensili usati devono essere smaltiti separatamente e sottoposti ad un sistema di riciclaggio ecologico.

10. Dati tecnici

Vedi pag. 5.

U = Campi di tensione delle batterie
C = Capacità della batteria
I_C = Corrente di carica
t = Tempo di ricarica¹⁾

¹⁾ I tempi di carica reali possono variare dai valori indicati in funzione della capacità

residua nonché della temperatura della batteria.

Temperatura ambiente consigliata durante la ricarica: da 0 °C a 50 °C.

Ci riserviamo il diritto di apportare modifiche per il miglioramento tecnologico.

Utensile in classe di protezione II

~ Corrente alternata

Instrucciones para el manejo

1. Aplicación de acuerdo a la finalidad

Los dispositivos de carga son para cargar exclusivamente baterías de starmix y CAS (Cordless Alliance System).

Esta herramienta no está pensada para ser utilizada por personas con limitaciones físicas, sensoriales o mentales o que no tengan la experiencia y/o los conocimientos debidos, a menos que sean vigilados por una persona encargada de su seguridad o que hayan recibido de ésta instrucciones sobre la utilización de la herramienta.

ASC 55 están diseñados para cargar acumuladores de Li-Ion (12 V - 36 V, 1,3 Ah - 10,0 Ah, 3 - 10 células).

ASC 145 están diseñados para cargar acumuladores de Li-Ion (según el estampado en el dispositivo, 12 V - 36 V, 1,3 Ah - 10,0 Ah, 3 - 10 células).

 No intente en ningún caso cargar baterías no recargables. ¡Existe peligro de explosión!

Los daños ocasionados por un uso inadecuado son únicamente responsabilidad del usuario.

Se deberán tener en cuenta la normativa sobre seguridad e higiene en el trabajo y las indicaciones de seguridad incluidas a continuación.

2. Instrucciones generales de seguridad



ADVERTENCIA – Lea el manual de instrucciones para reducir el riesgo de accidentes.



ADVERTENCIA Lea todas las indicaciones de seguridad e instrucciones de manejo. La no observancia de las instrucciones de seguridad siguientes puede dar lugar a descargas eléctricas, incendios y/o lesiones graves.

Guarde todas las indicaciones de seguridad e instrucciones de uso para un uso futuro.



Antes de utilizar el acumulador, lea detenidamente todas las indicaciones de seguridad e instrucciones de manejo incluidas. Conserve todos los documentos incluidos y no entregue este cargador sin la documentación.

3. Instrucciones especiales de seguridad



Para su propia protección y la de su herramienta eléctrica, observe las partes marcadas con este símbolo.



Aviso ante una tensión eléctrica peligrosa.



De los acumuladores de litio defectuosos puede llegar a salir un líquido ligeramente ácido e inflamable

En caso de que salga algo del líquido del acumulador y entre en contacto con la piel, lávese inmediatamente con agua abundante. En caso de que el líquido entre en contacto con los ojos, lávelos con agua limpia y acuda inmediatamente a un centro médico.

No recargue un acumulador completamente cargado.



Utilice el cargador únicamente en lugares cerrados.



Mantenga el cargador alejado de la humedad.

Bajo ningún concepto está permitido que los niños utilicen la herramienta.

es ESPAÑOL

Vigile a los niños para asegurarse de que no juegan con la herramienta.

Mantenga a los niños fuera del alcance del cargador y de su zona de trabajo.

Guarde el cargador fuera del alcance de los niños.

En caso de emisión de humos o de fuego, desconecte inmediatamente el cargador de la red eléctrica.

No sitúe ningún objeto en la rejilla de ventilación del cargador, existe peligro de sufrir una descarga eléctrica o un cortocircuito.

No utilice acumuladores defectuosos.

No cargar baterías utilizando cargadores AIR COOLED en zonas con alta concentración de polvo metálico.

4. Descripción general

Véase la página 4.

- 1 Acumulador (no incluido en el volumen de suministro)
- 2 Asiento corredizo
- 3 Indicador de servicio
- 4 Indicador de aviso

5. Puesta en marcha

 Antes de la puesta en marcha, compruebe que la tensión y la frecuencia de red que se indican en la placa de identificación se corresponden con las características de la red eléctrica.

Dispositivos como este, que generan corriente continua, podrían influir sobre los interruptores de protección diferencial sencillos. Utilice el tipo F o superior con una corriente de desconexión máxima de 30 mA.

 Antes de poner en marcha el cargador, asegúrese de que las rejillas de ventilación no estén cubiertas. La separación mínima con otros objetos debe ser superior a 5 cm.

5.1 Autoverificación

Introduzca el enchufe.

El indicador de aviso (4) y el indicador de servicio (3) se iluminan de modo consecutivo durante aprox. 1 segundo, el ventilador incorporado funciona durante aprox. 5 segundos.

6. Manejo

6.1 Carga del acumulador

Deslizar el acumulador **completamente, hasta el tope**, sobre el asiento corredizo (2).



El indicador de servicio (3) parpadea.

Advertencia: para que los acumuladores de Li-Ion puedan indicar su estado de carga, retire primero el acumulador del cargador y, a continuación, pulse la tecla del acumulador.

6.2 Carga de compensación

Cuando la batería termina de cargarse, el cargador pasa automáticamente al estado de carga de compensación.

El acumulador puede permanecer en el cargador y estar así siempre listo para el funcionamiento.



El indicador de servicio (3) está encendido continuamente.

7. Fallo

7.1 El indicador de aviso (4) se ilumina de forma continua



El acumulador no se carga. La temperatura es demasiado alta o demasiado baja. Si la temperatura de la batería está entre 0 °C y 50 °C, el proceso de carga comenzará automáticamente.

7.2 El indicador de aviso (4) parpadea



- Acumulador defectuoso. Extraiga el acumulador del cargador inmediatamente.
- El acumulador no se desplaza correctamente sobre el asiento corredero (2). Véase el capítulo 6.1.

8. Reparación

Todas las reparaciones en el cargador deberán llevarse a cabo exclusivamente por técnicos especialistas.

En caso de que el cable de alimentación de red de esta herramienta está dañado, sólo el fabricante, su servicio de atención al cliente o una persona debidamente cualificada deberá sustituirlo con el propósito de evitar situaciones que entrañen peligro para el usuario.

En caso de tener herramientas eléctricas que necesiten ser reparadas, diríjase, por favor, a su representante de starmix. En la página www.starmix.de encontrará las direcciones necesarias.

9. Protección ecológica

Cumpla lo estipulado por las normativas nacionales relativas a la gestión ecológica de los residuos y al reciclaje de herramientas, embalaje y accesorios usados.



Sólo para países de la UE. No tire las herramientas eléctricas a la basura doméstica. Según la directiva europea 2012/19/EU sobre residuos de aparatos eléctricos y electrónicos y aplicable por ley en cada país, las herramientas eléctricas usadas se deben recoger por separado y posteriormente llevar a cabo un reciclaje acorde con el medio ambiente.

10. Especificaciones técnicas

Véase la página 5.

- U** = Margen de tensiones del acumulador
- C** = Capacidad del acumulador
- I_c** = Corriente de carga

t = Tiempo de carga¹⁾

¹⁾ Los tiempos de carga reales pueden ser diferentes de los datos proporcionados en función de la capacidad residual así como de la temperatura del acumulador.

Temperatura ambiental recomendada durante el almacenamiento: de 0 °C a 50 °C

Nos reservamos el derecho a efectuar modificaciones conforme al avance técnico.

Herramienta con clase de protección II

~ Corriente alterna

Instruções de utilização

1. Utilização autorizada

Os carregadores destinam-se exclusivamente para carregar baterias starmix e CAS (Cordless Alliance System).

Este aparelho não é adequado para ser utilizado por pessoas com deficiências físicas, sensoriais ou mentais, ou com práticas insuficientes e/ou conhecimentos insuficientes, a não ser que sejam controladas por uma pessoa responsável por sua segurança, ou que tenham recebido instruções desta pessoa sobre a utilização do aparelho.

ASC 55 são adequados para carregar acumuladores de Li-Ion (12 V - 36 V, 1,3 Ah - 10,0 Ah, 3 - 10 células).

ASC 145 são adequados para carregar acumuladores de Li-Ion (de acordo com a inscrição no aparelho, 12 V - 36 V, 1,3 Ah - 10,0 Ah, 3 - 10 células).

 Jamais tente carregar baterias não recarregáveis. Perigo de explosão!

O utilizador é inteiramente responsável por qualquer dano que seja fruto de um uso indevido.

Deve sempre cumprir-se toda a regulamentação aplicável à prevenção de acidentes, assim como a informação sobre segurança que aqui se inclui.

2. Recomendações gerais de segurança

 **AVISO** – Ler as Instruções de Serviço para reduzir um risco de ferimentos e lesões.

 **AVISO** Ler todas as indicações de segurança e instruções. A um descuido no cumprimento das indicações de segurança e das instruções podem haver choque eléctrico, incêndio e/ou graves lesões.

Guardar todas as indicações de segurança e instruções para futuras consultas.

 Favor ler atentamente e por completo as indicações de segurança e as Instruções de Serviço incluídas antes de utilizar o carregador. Guardar todos os documentos anexos e só transferir o carregador acompanhado destes documentos.

3. Notas de segurança especiais

 Para sua própria protecção e para proteger a sua ferramenta, cumpra muito em especial todas as referências marcadas com o símbolo!

 Aviso diante de tensão eléctrica perigosa!

 De acumuladores defeituosos de Li-Ion pode sair um líquido levemente ácido, inflamável!

Caso escapar líquido dos acumuladores e entrar em contacto com a pele, deve lavar imediatamente com muita água. Se o líquido dos acumuladores entrar em contacto com os olhos, lave-os com água limpa e consulte imediatamente um médico! Não recarregar acumuladores já carregados!

 Utilizar o carregador somente em recintos fechados!

 Proteger o seu carregador diante da humidade!

Nunca deverá permitir a utilização do aparelho a crianças.

Crianças devem ser vigiadas para certificar-se de que não brinquem com o aparelho.

Manter crianças afastadas do carregador resp. da área de trabalho!

Guardar o seu carregador longe do alcance das crianças!

Quando há formação de fumaça ou fogo no carregador, puxar imediatamente a ficha da rede!

Nunca inserir nenhum objecto nas saídas do ar do carregador – perigo de um choque eléctrico resp. curto-circuito!

Nunca utilizar um acumulador com defeito!

Não carregar baterias com carregadores AIR COOLED em zonas com elevada sobrecarga de pó de metal.

4. Vista geral

Consultar a página 4.

- 1 Acumulador (não incluído no volume de fornecimento)
- 2 Assento correção
- 3 Indicador de funcionamento
- 4 Indicador de aviso

5. Colocação em operação

 Antes de ligar o cabo de alimentação, deve verificar se voltagem e frequência da rede de alimentação se adequam aos valores inscritos na placa técnica da ferramenta.

Aparelhos deste tipo, que geram corrente contínua, podem influenciar interruptores diferenciais simples. Utilize o tipo F ou melhor, com uma corrente de activação de no máx. 30 mA.

 Antes de iniciar a utilização do carregador, deve certificar-se de que as aberturas de ventilação estão livres. Distância mínima aos outros objectos 5 cm!

5.1 Autoteste

Inserir a ficha da rede.

O indicador de aviso (4) e o indicador de funcionamento (3) acendem um após outro por cerca de 1 segundo, o ventilador instalado liga por cerca de 5 segundos.

6. Utilização

6.1 Carregar o acumulador

Inserir o acumulador **por inteiro, até o batente** no assento correção (2).



O indicador de funcionamento (3) pisca.

Nota: Retirar primeiro o acumulador do carregador e de seguida, premer a tecla no acumulador para a indicação do estado de carga do acumulador de Li-Ion.

6.2 Carga de manutenção

Após finalizado o carregamento, o carregador comuta automaticamente para carga de manutenção.

O acumulador pode permanecer no carregador, estando desta forma sempre pronto para funcionar.



O indicador de funcionamento (3) acende continuamente.

7. Avaria

7.1 O indicador de aviso (4) permanece aceso



O acumulador não está sendo carregado. A temperatura está demasiado alta/demasiado baixa. Se a temperatura do acumulador estiver entre 0 °C e 50 °C, o processo de carregamento inicia automaticamente.

7.2 O indicador de aviso (4) pisca



pt PORTUGUÊS

- Acumulador com defeito. Retirar imediatamente o acumulador do carregador.
- O acumulador não tem sido inserido devidamente sobre o assento correção (2). Consultar o capítulo 6.1.

 Máquina da classe de protecção II
~ Corrente alternada

8. Reparações

As reparações no carregador só devem ser efectuadas por pessoal qualificado!

Se o cabo de conexão à rede da ferramenta for danificado, deverá ser substituído pelo fabricante ou pelo seu serviço de assistência técnica ou por uma pessoa com qualificação semelhante, para evitar-se perigos.

Se sua ferramenta eléctrica starmix necessitar de reparação, dirija-se ao seu Representante starmix. Os endereços poderá encontrar sob www.starmix.de.

9. Protecção do meio-ambiente

Siga as determinações nacionais em relação à remoção e destruição ecológica de resíduos assim como, em relação à reciclagem de ferramentas usadas, embalagens e acessórios.

 Só para países da UE: Não deitar as ferramentas eléctricas no lixo doméstico! De acordo com a directriz europeia 2012/19/EU sobre equipamentos eléctricos e electrónicos usados e na conversão ao direito nacional, as ferramentas eléctricas usadas devem ser recolhidas em separado e entregues a uma reciclagem ecologicamente correcta.

10. Dados técnicos

Consultar a página 5.

U = Faixas de tensão do acumulador
C = Capacidade do acumulador
I_c = Corrente de carga
t = Tempo de carga¹⁾

¹⁾ Consoante a capacidade restante e a temperatura do acumulador, os tempos reais de carga podem variar das indicações.

Temperatura ambiente recomendada ao carregar: 0 °C até 50 °C.

Reserva-se o direito de proceder a alterações devidas ao progresso tecnológico.

Bruksanvisning

1. Avsedd användning

Laddarna är endast avsedda för laddning av batteripaket från starmix och CAS (Cordless Alliance System).

Enheten är inte avsedd för användning av personer med begränsad fysisk, sensorisk eller mental färdighet eller som saknar erfarenhet och/eller kunskaper, dvs. någon som kräver hjälp med anvisningar för att använda enheten eller står under överinseende av någon som ansvarar för säkerheten.

ASC 55 är avsedda för att ladda litiumjonbatterier (12 V - 36 V, 1,3 Ah - 10,0 Ah, 3 - 10 celler).

ASC 145 är avsedda för att ladda litiumjonbatterier (enligt uppgift på maskinen, 12 V - 36 V, 1,3 Ah - 10,0 Ah, 3 - 10 celler).

 Försök aldrig ladda batterier som inte är avsedda för uppladdning. Explosionsrisk!

Användaren ansvarar för skador som uppstår pga. ej avsedd användning.

Följ gällande arbetskyddsföreskrifter för skadeprevention samt medföljande säkerhetsanvisningar.

2. Allmänna säkerhetsanvisningar



WARNING! – Läs bruksanvisningen, så är risken mindre för skador.

 **WARNING! Läs alla säkerhetsanvisningar och anvisningar.** *Följer du inte säkerhetsanvisningar och anvisningar kan det leda till elstöt, brand och/eller svåra skador.*

Spara säkerhetsanvisningar och anvisningar för framtida bruk.



Läs hela säkerhets- och bruksanvisningen noga innan du använder laddaren. Spara all medföljande dokumenta-

tion och se till så att den alltid följer med laddaren.

3. Särskilda säkerhetsanvisningar



Följ anvisningarna i textavsnitten med den här symbolen, så förebygger du personskador samt skador på elverket!



Varning för livsfarlig elspänning!



Trasiga litiumjonbatterier kan läcka en något sur, brännbar vätska!

Om du får läckande batterivätska på huden, spola direkt med rikligt med vatten. Får du batterivätska i ögonen, skölj med rent vatten och sök omedelbart läkarvård!

Ladda inte fulladdade batterier!



Använd bara laddaren inomhus!



Skydda laddaren mot fukt!

Tillåt aldrig att barn använder enheten.

Håll barnen under uppsikt, så att de inte leker med enheten.

Håll barn borta från laddaren och arbetsområdet!

Förvara laddaren oåtkomlig för barn!

Dra genast ur kontakten vid rökutveckling eller brand i laddaren!

Stick aldrig in föremål i laddarens ventilationsöppningar - risk för stöt resp. kortslutning!

sv SVENSKA

Använd aldrig trasiga batterier!

Ladda inte batterier med AIR COOLED-laddare i områden med mycket metalldamm.

4. Översikt

Se sid. 4.

- 1 Batteri (ingår inte)
- 2 Skjutfäste
- 3 Laddindikering
- 4 Varningslampan

5. Användning

 Kontrollera först att spänningen och frekvensen på märkskylten stämmer överens med nätströmmen du ska använda.

Maskiner av den här typen som kan generera likström, kan påverka enklare jordfelsbrytare. Använd typ F eller bättre med brytström på max. 30 mA.

 Se till så att ventilationsöppningarna på laddaren inte är igensatta innan du använder den. Håll ett avstånd om minst 5 cm till andra föremål!

5.1 Självtest

Sätta i kontakten.

Varningsindikeringen (4), och laddindikeringen (3) tänds efter varandra i ca 1 sekund, den inbyggda fläkten går på i ca 5 sekunder.

6. Användning

6.1 Ladda batteriet

Skjut på batteriet **tills det tar emot** på skjutfästet (2).



Laddindikeringen (3) blinkar.

OBS! Vill du få en laddindikering på ett litiumjonbatteri, ta först ut batteriet ur laddaren och tryck sedan på knappen på batteriet.

6.2 Underhållsladdning

Laddaren slår automatiskt om till underhållsladdning när laddningen är klar.

Batteriet kan sitta kvar i laddaren, så att det är klart att använda.



Laddindikeringen (3) lyser fast.

7. Fel

7.1 Varningslampan (4) lyser fast



Batteriet laddar inte. Temperaturen är för hög/låg. Ligger batteritemperaturen mellan 0 °C och 50 °C, så börjar laddningen automatiskt.

7.2 Varningsindikeringen (4) blinkar



- Trasigt batteri. Ta genast ut batteriet ur laddaren.
- Batteriet är inte ordentligt påskjutet på skjutfästet (2). Se kapitel 6.1.

8. Reparation

Laddaren får bara repareras av elektriker!

Blir sladden på maskinen skadad, så måste du låta tillverkaren, service eller behörig elektriker byta den för att undvika risk för fara.

starmix-elverktyg som behöver repareras skickar du till din starmix-återförsäljare. Adresser, se www.starmix.de.

9. Miljöskydd

Följ nationella miljöföreskrifter för omhändertagande och återvinning av uttjänta maskiner, förpackningar och tillbehör.

 Gäller bara EU-länder: Släng inte uttjänta elverktyg i hushållssoporna! Enligt EU-direktiv 2012/19/EU om uttjänta el- och elektronikprodukter samt enligt harmoniserad nationell lag ska

uttjänta elverktyg källsorteras för miljö-
vänlig återvinning.

10. Tekniska data

Se sid. 5.

U = batteriernas spänningsintervall

C = batterikapacitet

I_C = laddström

t = laddtid¹⁾

¹⁾ Laddtiderna kan avvika från uppgifterna
beroende på restladdning och batteritem-
peratur.

Rekommenderad omgivningstemperatur
vid laddning: 0 °C till 50 °C.

Vi förbehåller oss rätten till tekniska
ändringar.

Maskinen har skyddsklass II

~ Växelström

Käyttöohje

1. Määräystenmukainen käyttö

Laturit soveltuvat ainoastaan starmix- ja CAS- (Cordless Alliance System) akkujen lataukseen.

Tämä laite ei ole tarkoitettu sellaisten henkilöiden käytettäväksi, joilla on fyysisiä, aistimellisiä tai henkisiä rajoitteita tai joilla ei ole käytön vaatimaa kokemusta ja/tai tietämystä, paitsi jos käyttö tapahtuu käyttäjän turvallisuudesta vastuussa olevan henkilön valvonnassa tai jos hän on neuvonut, miten laitetta tulee käyttää.

ASC 55 sopivat Li-Ion-akkujen lataukseen (12 V - 36 V, 1,3 Ah - 10,0 Ah, 3 - 10 kennoa).

ASC 145 sopivat Li-Ion-akkujen lataukseen (laitteeseen kiinnitetyn tarran mukaisesti, 12 V - 36 V, 1,3 Ah - 10,0 Ah, 3 - 10 kennoa).

 Älä missään tapauksessa yritä ladata sellaisia paristoja, jotka eivät ole uudelleenladattavia. Räjähdysvaara!

Käyttäjä vastaa kaikista määräysten vastaisesta käytöstä johtuvista vaurioista.

Yleisesti hyväksytyjä tapaturmantorjuntamääräyksiä ja oheisia turvallisuusohjeita on noudatettava.

2. Yleiset turvallisuusohjeet

 **VAROITUS** – lue käyttöohjeet, jotta saat pienennettyä loukkaantumisvaaraa.

 **VAROITUS** Lue kaikki turvallisuusohjeet ja neuvot. Turvallisuusohjeiden ja neuvojen noudattamatta jättäminen saattaa aiheuttaa sähköiskun, tulipalon ja/tai vakavia vammoja.

Säilytä kaikki turvallisuusohjeet ja neuvot huolellisesti tulevaa käyttöä varten.



Lue ennen latauslaitteen käyttöä oheiset turvallisuusohjeet ja käyttöopas huolellisesti ja kokonaisuudessaan läpi.

Säilytä liitteenä olevat asiakirjat ja anna latauslaite ainoastaan yhdessä näiden asiakirjojen kanssa eteenpäin.

3. Erityiset turvallisuusohjeet



Huomioi tällä symbolilla merkityt tekstikohdat suojaksesi itseäsi ja sähkötyökaluasi!



Varoitus vaarallisesta sähköjännitteestä!



Viallisesta Li-Ion-akusta voi valua ulos lievästi hapanta, palonarkaa nestettä!

Jos akkunestettä valuu ulos ja sitä joutuu iholle, huuhtelee heti runsaalla vedellä. Jos akkunestettä joutuu silmiin, pese ne puhtaalla vedellä ja hakeudu välittömästi lääkärin hoitoon!

Älä lataa täyteenladattua akkua uudelleen!



Käytä latauslaitetta vain sisätiloissa!



Suojaa latauslaitetta kosteudelta!

Älä missään tapauksessa anna lasten käyttää laitetta.

Huolehdi siitä, että lapset eivät pääse leikkimään koneen kanssa.

Älä päästä lapsia latauslaitteen ja työskentelyalueen lähelle!

Säilytä latauslaite lasten ulottumattomissa!

Irrota latauslaite heti verkkopistokkeesta, jos havaitset savua tai liekkejä!

Älä laita mitään esineitä latauslaitteen tuuletusrakoihin - sähköiskun tai oikosulun vaara!

Älä käytä viallisia akkuja!

Tiloissa, joissa on paljon metallipölyä, ei saa ladata akkuja AIR COOLED-latureilla.

4. Yleiskuva

Katso sivu 4.

- 1 Akku (ei kuulu toimitussisältöön)
- 2 Latausaukko
- 3 Toiminnan merkkivalo
- 4 Varoitusvalo

5. Käyttöönotto



Ennen käyttöönottoa on verrattava, vastaako konekilvessä ilmoitettu verkkojännite ja verkkotaajuus paikallisen sähköverkon arvoja.

Tämänkaltaiset tasavirtaa muodostavat laitteet voisivat aiheuttaa häiriöitä yksinkertaiselle vikavirtasuojakytkimelle. Käytä tyyppin F tai sitä parempaa kytkintä, jonka laukaisuvirta on enintään 30 mA.



Varmista ennen latauslaitteen käyttöönottoa, että tuuletusraot ovat vapaana.

Vähimmäisetäisyys muihin esineisiin väh.

5 cm!

5.1 Itsetesti

Kytke verkkopistoke paikalleen.

Varoitusvalo (4) ja toiminnan merkkivalo (3) palavat perätysten n. 1 sekunnin ajan, integroitu tuuletin käy n. 5 sekunnin ajan.

6. Käyttö

6.1 Akun lataaminen

Työnnä akku **kokonaan vasteeseen asti** latausaukkoon (2).



Toiminnan merkkivalo (3) vilkkuu.

Ohje: Kun haluat nähdä Li-Ion-akkujen varaustilan, ota ensiksi akku pois latauslaitteesta ja paina sitten akun painiketta.

6.2 Ylläpitolataus

Kun lataus on päättynyt, latauslaite kytkeytyy automaattisesti ylläpitolataukselle.

Akku voidaan jättää latauslaitteeseen, jolloin se on aina käyttövalmis.



Toiminnan merkkivalo (3) palaa jatkuvasti.

7. Häiriö

7.1 Varoitusvalo (4) palaa jatkuvasti



Akku ei lataannu. Lämpötila liian korkea / liian matala. Kun akun lämpötila on 0 °C ja 50 °C välillä, lataus alkaa automaattisesti.

7.2 Varoitusvalo (4) vilkkuu



- Akku viallinen. Ota akku välittömästi pois latauslaitteesta.
- Akkua ei ole työnnetty oikein latausaukkoon (2). Katso luku 6.1.

8. Korjaus

Latauslaitteen korjaustöitä saavat suorittaa ainoastaan sähköalan ammattilaiset!

Jos tämän laitteen verkkoliitäntäjohto vaurioituu, se täytyy turvallisuussyistä korvata uudella. Vaihdon saa suorittaa vain valmistaja, valmistajan huoltopalvelu tai vastaava valtuutettu ammattihenkilö.

Jos starmix-sähkötyökalusi tarvitsevat korjausta, ota yhteyttä starmix-edustajaan. Osoitteet, katso www.starmix.de.

9. Ympäristönsuojelu

Noudata käytöstä poistettujen koneiden, pakkausten ja lisätarvikkeiden hävittämistä 31

fi SUOMI

ja kierrätystä koskevia kansallisia määräyksiä.



Vain EU-maille: Älä hävitä sähkötyökaluja kotitalousjätteen mukana! Käytettyjä sähkö- ja elektroniikkalaitteita koskevan EU-direktiivin 2012/19/EU ja maakohtaisten lakimääräysten mukaan käytöstä poistetut sähkötyökalut on kerättävä erikseen talteen ja vietävä ympäristöä säästävään kierrätykseen.

10. Tekniset tiedot

Katso sivu 5.

U = akun jännitealueet

C = akun kapasiteetti

I_C = latausvirta

t = latausaika¹⁾

¹⁾ Jännöskapasiteetista ja akun lämpötilasta riippuen todelliset latausajat voivat poiketa annetuista tiedoista.

Suosittelun ympäristön lämpötila ladattaessa: 0 °C ... 50 °C.

Pidämme oikeuden suorittaa teknisen kehityksen vaatimia muutoksia.

Suojaluokan II kone

~ Vaihtovirta

Driftsinstruks

1. Hensiktsmessig bruk

Laderne skal kun brukes til lading av starmix og CAS (Cordless Alliance System) batterier.

Denne maskinen skal ikke brukes av personer som har begrensede fysiske eller psykiske evner eller sansevner, eller som mangler erfaring eller kunnskap, uten at de er under oppsyn av en person med ansvar for sikkerheten eller de har fått opplæring av denne i hvordan maskinen skal brukes.

ASC 55 er egnet til opplading av litium-ion-batteripakker (12 V - 36 V, 1,3 Ah - 10,0 Ah, 3 - 10 celler).

ASC 145 er egnet til opplading av litium-ion-batteripakker (Jfr. påskrift på enheten, enten 12 V - 36 V, 1,3 Ah - 10,0 Ah, 3 - 10 celler).

 Forsøk aldri å lade batterier som ikke er oppladbare. Eksplosjonsfare!

Brukeren er alene ansvarlig for skader som oppstår pga. uhensiktsmessig bruk.

Generelt gjeldende forskrifter til forebygging av ulykker og vedlagte sikkerhetsanvisninger må overholdes.

2. Generelle sikkerhetshenvisninger



ADVARSEL – Les bruksanvisningen for å minimere skaderisiko.



ADVARSEL Les gjennom all sikkerhetsinformasjon og alle anvisninger. *Dersom sikkerhetsinformasjonen og anvisningene ikke overholdes, kan det medføre elektrisk støt, brann og/eller alvorlige skader.*

Oppbevar all sikkerhetsinformasjon og alle anvisninger for fremtidig bruk.



Les nøye gjennom de vedlagte sikkerhetsanvisningene og bruksanvisningen før du tar laderen i bruk.

Ta vare på alle vedlagte dokumenter og overlat laderen alltid sammen med disse til andre.

3. Spesielle sikkerhetshenvisninger



For din egen sikkerhet og for å beskytte elektroverktøyet, ta hensyn til tekst som er merket med dette symbolet.



Varsel om farlig, elektrisk spenning.



Det kan lekke en lett sur, brennbar væske fra ødelagte litium-ion-batteripakker.

Hvis batterivæske kommer i kontakt med huden, må du straks skylle med rikelig med vann. Hvis du får batterivæske i øynene, må du vaske med rent vann og straks oppsøke lege.

Ikke lad en fulladet batteripakke på nytt.



Laderen skal bare brukes innendørs.



Beskytt laderen mot fuktighet.

La aldri barn bruke maskinen.

Barn skal holdes under oppsyn for å unngå at de leker med maskinen.

Hold barn unna laderen og/eller arbeidsområdet.

Oppbevar laderen utilgjengelig for barn.

Hvis det oppstår røykutvikling eller brann i laderen, må du straks trekke ut nettstøpselet.

no NORSK

Ikke stikk gjenstander inn i lufteåpningene på laderen - fare for elektrisk støt eller kortslutning.

Bruk aldri defekte batteripakker.

I områder med høy metallstøvbelastning skal det ikke brukes AIR COOLED ladere for å lade opp batteriene.

4. Oversikt

Se side 4.

- 1 Batteripakke (ikke inkludert i levering)
- 2 Skyvespor
- 3 Driftsindikator
- 4 Advarsel

5. Før bruk

 Kontroller før bruk at nettspenningen og nettfrekvensen på typeskiltet stemmer overens med strømnettets spesifikasjoner.

Apparater som dette, som danner likestrøm, kan påvirke enkle jordfeilbrytere. Bruk type F eller bedre, med en utløserstrøm på maks. 30 mA.

 Se til at ventilasjonsåpningene på laderen ikke er tilstoppet før du bruker den. Minsteavstanden til andre gjenstander skal minst være 5 cm.

5.1 Selvtest

Sett støpselet i stikkkontakten.

Varselindikatoren (4) og driftsindikatoren (3) lyser etter hverandre i ca. 1 sekund. Den innebygde viften går i ca. 5 sekunder.

6. Bruk

6.1 Opplading av batteripakke

Batteripakken skyves helt inn til anslag på skyvesporet (2).



Ladeindikatoren (3) blinker.

Merk: For å kunne vise ladevånet for litium-ion-batteripakker må først batteripakken tas ut av laderen. Trykk deretter på knappen på batteripakken.

6.2 Vedlikeholdslading

Når ladingen er fullført, kobles laderen automatisk om på vedlikeholdslading.

Batteripakken kan bli i laderen og er dermed alltid klar til drift.



Driftsindikatoren (3) lyser konstant.

7. Feil

7.1 Varselindikatoren (4) lyser konstant



Batteripakken lades ikke. Temperaturen er for høy / for lav. Hvis batteripakkens temperatur ligger mellom 0 °C og 50 °C, begynner ladingen automatisk.

7.2 Varselindikatoren (4) blinker



- Batteripakken er defekt. Ta straks batteripakken ut av laderen.
- Batteripakken ble ikke skjøvet riktig på skyvesporet (2). Se kapittel 6.1.

8. Reparasjon

Laderen må kun repareres av elektrofolk.

Hvis nettleidingen til denne maskinen blir skadet, må den erstattes av produsenten eller dennes kundeservice, eller av en lignende kvalifisert person, for å unngå skader.

Hvis du har et starmix-elektroverktøy som trenger reparasjon, kan du ta kontakt med en representant fra starmix. Adresser på www.starmix.de.

9. Miljøvern

Følg nasjonale forskrifter for miljøvennlig kassering og resirkulering av gamle maskiner, emballasjer og tilbehør.

 Kun for EU-land: Kast aldri elektroverktøy i husholdningsavfallet. I henhold til EU-direktiv 2012/19/EU om kasserte elektriske og elektroniske

produkter og direktivets iverksetting i nasjonal rett, må elektroverktøy som ikke lenger skal brukes, samles separat og returneres til et miljøvennlig gjenvinningsanlegg.

10. Tekniske data

Se side 5.

- U** = Spenningsområder for batteripakkene
C = Batteripakkens kapasitet
I_C = Ladestrøm
t = Ladetid¹⁾

¹⁾Avhengig av restkapasitet samt batteripakkens temperatur kan de faktiske ladetidene avvike fra det som er oppgitt her.

Anbefalt omgivelsestemperatur ved lading: 0 °C til 50 °C.

Med forbehold om endringer i hensikt av teknisk forbedring.

Maskin i beskyttelsesklasse II

~ Vekselstrøm

Betjeningsvejledning

1. Tiltænkt formål

Opladerne er udelukkende beregnet til opladning af batteripakker fra starmix og CAS (Cordless Alliance System).

Dette apparat er ikke beregnet til at blive anvendt af personer med nedsat fysisk, sensorisk eller psykisk funktionsevne eller af personer med manglende erfaring og/eller viden, medmindre disse personer er under opsyn af en person, som er ansvarlig for deres sikkerhed, eller de har fået instruktioner fra denne person om, hvordan

ASC 55 er beregnet til opladning af Li-ion-batteripakker (12 V - 36 V, 1,3 Ah - 10,0 Ah, 3 - 10 celler).

ASC 145 er beregnet til opladning af Li-ion-batteripakker (svarende til påtrykket på produktet, 12 V - 36 V, 1,3 Ah - 10,0 Ah, 3 - 10 celler).

 Prøv aldrig at oplade ikke-opladelige batterier. Eksplosionsfare!

Brugeren hæfter fuldt ud for skader som følge af brug til ikke tiltænkte formål.

Alment anerkendte bestemmelser om forebyggelse af ulykker og de vedlagte sikkerhedsanvisninger skal overholdes.

2. Generelle sikkerhedsanvisninger

 **ADVARSEL** – Læs betjeningsvejledningen for at reducere faren for personskader.

 **ADVARSEL** Læs alle sikkerhedsanvisninger og andre anvisninger. Hvis sikkerhedsanvisningerne og de andre anvisninger ikke overholdes, er der risiko for at få elektrisk stød, brandfare og/eller fare for alvorlige personskader.

Alle sikkerhedsanvisninger og andre anvisninger bør opbevares for senere brug.

 Læs sikkerhedsanvisningerne og betjeningsvejledningen godt og grundigt igennem, før De tager opladeren i brug. Opbevar alle medfølgende dokumenter, og lad dem følge med, når De en gang skulle give opladeren videre til andre personer.

3. Særlige sikkerhedsanvisninger

 Vær opmærksom på de tekststeder i betjeningsvejledningen, der er markeret med dette symbol, for Deres egen og el-værktøjets sikkerhed!

 Advarsel mod farlig elektrisk spænding!

 Der kan sive let sur, brændbar væske ud af defekte Li-ion-batteripakker!

Hvis der kommer batterivæske ud, og væsken kommer i berøring med huden, skal huden omgående skylles med rigeligt vand. Skyl øjnene med rent vand og søg straks læge, hvis batterivæsken kommer i øjnene!

Forsøg aldrig at genoplade fuldt opladte batteripakker!

 Brug kun opladeren indendøre!

 Beskyt opladeren mod fugtighed!

Lad aldrig børn bruge maskinen. Børn skal være under opsyn for at sikre, at de ikke leger med apparatet.

Hold børn væk fra opladeren eller arbejdsområdet!

Opbevar opladeren utilgængeligt for børn!

Opstår der røg eller ild i opladeren, skal netstikket straks trækkes ud!

Stik ingen genstande ind i opladerens ventilationsspalter – Fare for elektrisk stød eller kortslutning!

Brug ingen defekte batteripakker!

I områder med højt indhold af metalstøv må batteripakker ikke oplades med AIR COOLED-opladere.

4. Oversigt

Se side 4.

- 1 Batteripakke (medleveres ikke)
- 2 Holder
- 3 Driftslampe
- 4 Advarselslampe

5. Ibrugtagning

 Før De tager opladeren i brug, bør De kontrollere, at den på mærkepladen oplyste netspænding og frekvens er i overensstemmelse med den fra Deres strømforsyning.

Apparater som dette, der genererer jævnstrøm, kan påvirke enkle fejlstrømsafbrydere. Anvend type F eller bedre, med en udløsningsstrøm på maks. 30 mA.

 Før De tager opladeren i brug, bør De sikre Dem, at ventilationsspalterne er frie. Mindsteafstand til andre genstande min. 5 cm!

5.1 Selvtest

Tilslut netstikket.

Advarselslampe (4) og driftslampe (3) lyser i ca. 1 sekund efter hinanden. Den indbyggede ventilator kører i ca. 5 sekunder.

6. Anvendelse

6.1 Opladning af batteripakke

Skub batteripakken **helt ind i holderen (2) til anslag.**



Driftslampen (3) blinker.

Bemærk: For at få vist ladetilstanden på Li-ion-batteripakker skal batteripakken først tages ud af opladeren, hvorefter der trykkes på tasten på batteripakken.

6.2 Vedligeholdelsesladning

Når batteripakken er færdigopladet, skifter opladeren automatisk til vedligeholdelsesladning.

Batteripakken kan blive i opladeren og er dermed driftsklar.



Driftslampen (3) lyser konstant.

7. Fejl

7.1 Advarselslampe (4) lyser konstant



Batteripakken oplades ikke. Temperaturen er for høj/lav. Ligger batteripakkens temperatur mellem 0 °C og 50 °C, begynder ladeprocessen automatisk.

7.2 Advarselslampe (4) blinker



- Batteripakken er defekt. Tag straks batteripakken ud af opladeren.
- Batteripakken er ikke skubbet rigtigt ind i holderen (2). Se kapitel 6.1.

8. Reparation

Reparationer på opladeren må kun foretages af faguddannede elektrikere!

Hvis netledningen til maskinen beskadiges, skal den udskiftes af producenten eller

da DANSK

kundeservice eller en tilsvarende kvalificeret person for at forebygge farer.

Henvend Dem til Deres starmix-forhandler, når De skal have repareret Deres starmix el-værktøj. Adresser findes på www.starmix.de.

9. Miljøbeskyttelse

Overhold de lokale regler om miljøvenlig bortskaffelse og genbrug af udtjente maskiner, emballage og tilbehør.



Kun for EU-lande: El-værktøj må ikke smides i husholdningsaffaldet! I henhold til det europæiske direktiv 2012/19/EU om affald af elektrisk og elektronisk udstyr og omsættelsen til national lovgivning skal brugte el-værktøjer indsamles adskilt og genanvendes i en recyclingproces.

10. Tekniske data

Se side 5.

U = Batteripakkernes spændingsområder

C = Batteripakkens kapacitet

I_c = Ladestrøm

t = Ladetid¹⁾

¹⁾ Afhængigt af batteripakkens restkapacitet og temperatur kan de reelle opladningstider afvige fra disse angivelser.

Anbefalet omgivelsestemperatur ved opladning: 0 °C til 50 °C.

Forbeholdt ændringer som følge af tekniske ændringer.

Klasse II maskine

~ Vekselstrøm

Instrukcja obsługi

1. Użycie zgodne z przeznaczeniem

Ładowarki są przeznaczone wyłącznie do ładowania akumulatorów starmix oraz CAS (Cordless Alliance System).

Niniejsze urządzenie nie może być używane przez osoby o ograniczonych zdolnościach fizycznych, sensorycznych lub umysłowych ani osoby nie posiadające odpowiedniego doświadczenia i/lub wiedzy, chyba że, będą nadzorowane przez osobę odpowiedzialną za ich bezpieczeństwo lub otrzymały od niej instrukcje, w jaki sposób należy użytkować urządzenie.

ASC 55 nadają się do ładowania akumulatorów litowo-jonowych (12 V - 36 V, 1,3 Ah - 10,0 Ah, 3 - 10 ogniw).

ASC 145 nadają się do ładowania akumulatorów litowo-jonowych (zgodnie z nadrukiem na urządzeniu, 12 V - 36 V, 1,3 Ah - 10,0 Ah, 3 - 10 ogniw).

 W żadnym wypadku nie wolno próbować ładować baterii, które nie są przewidziane do ładowania. Niebezpieczeństwo wybuchu!

Za szkody powstałe w wyniku użytkowania niezgodnego z przeznaczeniem odpowiada wyłącznie użytkownik.

Należy przestrzegać ogólnie obowiązujących przepisów bezpieczeństwa pracy i dołączonych zaleceń odnośnie bezpieczeństwa pracy.

2. Ogólne wskazówki dotyczące bezpiecznego użytkowania



OSTRZEŻENIE – W celu zmniejszenia ryzyka odniesienia obrażeń należy przeczytać instrukcję obsługi.



OSTRZEŻENIE Należy przeczytać wszystkie zalecenia bezpieczeństwa i instrukcje. Nieprzestrzeganie następujących zaleceń bezpieczeństwa i instrukcji może spowodować

porażenie prądem, pożar i/lub ciężkie obrażenia ciała.

Wszystkie zalecenia bezpieczeństwa i instrukcje należy zachować na przyszłość.



Przed użyciem ładowarki należy uważnie przeczytać wszystkie załączone wskazówki BHP oraz instrukcję obsługi. Dokumentów tych nie należy wyrzucać, a ładowarkę należy przekazywać wyłącznie wraz z całą dokumentacją.

3. Specjalne wskazówki dotyczące bezpiecznego użytkowania



Należy zwracać uwagę na miejsca w tekście oznaczone tym symbolem. Służą one bezpieczeństwu osób obsługujących jak i bezpieczeństwu użytkowanego urządzenia!



Ostrzeżenie przed niebezpiecznym napięciem elektrycznym!



Z uszkodzonych akumulatorów litowo-jonowych może wyciec lekko kwasowa ciecz palna!

W przypadku wydostania się cieczy z akumulatora i przedostania się jej na skórę należy bezzwłocznie spłukać to miejsce dużą ilością wody. W przypadku przedostania się cieczy z akumulatora do oczu należy przepłukać je czystą wodą i bezzwłocznie udać się do lekarza!

Całkowicie naładowanego akumulatora nie wolno ponownie ładować!

pl POLSKI



Ładowarkę należy stosować wyłącznie w pomieszczeniach!



Należy chronić ładowarkę przed wilgocią!

Nie zezwalać dzieciom na korzystaniu z urządzenia.

Dzieci powinny znajdować się pod nadzorem, aby zagwarantować, że nie będą bawiły się tym urządzeniem.

Dzieci nie mogą znajdować się w pobliżu ładowarki względnie strefy roboczej!

Ładowarkę należy przechowywać w taki sposób, aby nie była dostępna dla dzieci!

W przypadku pojawienia się dymu lub ognia w ładowarce należy natychmiast wyciągnąć jej wtyczkę sieciową!

Nie wolno wkładać żadnych przedmiotów w szczeliny wentylacyjne ładowarki – Niebezpieczeństwo porażenia prądem elektrycznym względnie zwarcia!

Nie wolno używać żadnych uszkodzonych akumulatorów!

W strefach o silnym obciążeniu pyłem metalowym nie ładować akumulatorów ładowarkami AIR COOLED.

4. Przegląd

Patrz strona 4.

- 1 Akumulator (nie objęty zakresem dostawy)
- 2 Gniazdo
- 3 Wskaźnik pracy
- 4 Wskaźnik ostrzegawczy

5. Uruchomienie

 Przed uruchomieniem urządzenia należy sprawdzić, czy podane na tabliczce napięcie sieciowe i częstotliwość sieciowa zgodne są z napięciem sieciowym w miejscu pracy.

Urządzenia, takie jak to, które wytwarzają prąd stały, mogą mieć wpływ na proste wyłączniki różnicowo-prądowe. Należy używać typu F lub lepiej, z prądem wyzwalającym o maks. 30 mA.

 Przed uruchomieniem ładowarki należy sprawdzić, czy szczeliny wentylacyjne nie są przysłonięte. Minimalna odległość od innych przedmiotów musi wynosić co najmniej 5 cm!

5.1 Autotest

Wsunąć wtyczkę przewodu zasilającego w gniazdo.

Wskaźnik ostrzegawczy (4) oraz wskaźnik pracy (3) zapalają się jeden po drugim ma ok. 1 sekundę, wbudowany wentylator obraca się przez ok. 5 sekund.

6. Użytkowanie

6.1 Ładowanie akumulatora

Nasunąć akumulator całkowicie do oporu na gniazdo (2).



Wskaźnik pracy (3) miga.

Zalecenie: W celu sprawdzenia poziomu naładowania akumulatorów litowo-jonowych, należy najpierw wyjąć akumulator z ładowarki i nacisnąć przycisk na akumulatorze.

6.2 Ładowanie konserwacyjne

W przypadku zakończenia ładowania, ładowarka zostaje automatycznie przełączona automatycznie na ładowanie konserwacyjne.

Akumulator może pozostać w ładowarce i w ten sposób jest zawsze gotowy do pracy.



Wskaźnik pracy (3) świeci się stale.

7. Usterka

7.1 Wskaźnik ostrzegawczy (4) świeci się ciągle



Akumulator nie jest ładowany. Zbyt wysoka/ zbyt niska temperatura. Przy temperaturze akumulatora w zakresie od 0 °C do 50 °C ładowanie rozpoczyna się automatycznie.

7.2 Wskaźnik ostrzegawczy (4) miga



- Akumulator jest uszkodzony. Bezwłocznie wyjąć akumulator z ładowarki.
- Akumulator nie został prawidłowo wsunięty w gniazdo (2). Patrz rozdział 6.1.

8. Naprawy

Wszelkie naprawy ładowarki mogą być dokonywane wyłącznie przez odpowiedni przeszkolony serwis!

W przypadku uszkodzenia przewodu zasilającego tego urządzenia, musi on zostać wymieniony przez producenta, jego serwis lub osobę o podobnych kwalifikacjach, w celu uniknięcia zagrożeń.

W sprawie naprawy elektronarzędzia należy się zwrócić do przedstawicielstwa starmix. Adresy są podane na stronie www.starmix.de.

9. Ochrona środowiska

Należy przestrzegać krajowych przepisów dotyczących utylizacji zużytych urządzeń, opakowań i akcesoriów zgodnie z ochroną środowiska naturalnego oraz zasadami recyklingu.



Dotyczy tylko ładowarek na terytorium Unii Europejskiej: Elektronarzędzi nie wolno wyrzucać do zwykłych odpadów domowych! Według wytycznej europejskiej 2012/19/EU o zużytych urządzeniach elektrycznych i elektronicznych oraz jej odzwierciedlenia w prawie krajowym zużyte elektronarzędzia muszą być gromadzone osobno i

podawane odzyskowi surowców wtórnych zgodnie z przepisami o ochronie środowiska.

10. Dane techniczne

Patrz strona 5.

U = Zakresy napięć akumulatora

C = Pojemność akumulatora

I_c = Prąd ładowania

t = Czas ładowania¹⁾

¹⁾ W zależności od pojemności resztkowej, jak również temperatury akumulatora rzeczywiste czasy ładowania mogą różnić się od podanych.

Zalecana temperatura otoczenia podczas ładowania: od 0 °C do 50 °C.

Zastrzegamy sobie prawo do zmian konstrukcyjnych.

 Urządzenie w klasie ochrony II

~ Prąd przemienny

Οδηγίες χειρισμού

1. Χρήση σύμφωνα με το σκοπό προορισμού

Οι φορτιστές είναι κατάλληλοι αποκλειστικά για τη φόρτιση επαναφορτιζόμενων μπαταριών της starmix και CAS (Cordless Alliance System).

Αυτό το εργαλείο δεν προορίζεται για χρήση από άτομα με περιορισμένες φυσικές, αισθητήριες ή πνευματικές ικανότητες ή με ανεπαρκή εμπειρία και/ή ανεπαρκείς γνώσεις, εκτός εάν επιτηρούνται από ένα υπεύθυνο για την ασφάλειά τους άτομο ή έχουν λάβει από αυτό οδηγίες, για τον τρόπο με τον οποίο πρέπει να χρησιμοποιείται το εργαλείο.

Οι φορτιστές ASC 55 είναι κατάλληλοι για τη φόρτιση μπαταριών ιόντων λιθίου (Li-Ion) (12 V - 36 V, 1,3 Ah - 10,0 Ah, 3 - 10 στοιχεία).

Οι φορτιστές ASC 145 είναι κατάλληλοι για τη φόρτιση μπαταριών ιόντων λιθίου (Li-Ion) (Σύμφωνα με την επιτύπωση στη συσκευή, 12 V - 36 V, 1,3 Ah - 10,0 Ah, 3 - 10 στοιχεία).

 Μην προσπαθήσετε ποτέ να φορτίσετε μη επαναφορτιζόμενες μπαταρίες. Κίνδυνος έκρηξης!

Για ζημιές που ενδέχεται να προκύψουν από τη μη ενδεδειγμένη χρήση του εργαλείου την αποκλειστική ευθύνη φέρει ο χρήστης.

Θα πρέπει να ληφθούν υπόψη οι γενικά αναγνωρισμένοι κανονισμοί πρόληψης ατυχημάτων καθώς και οι συνημμένες υποδείξεις ασφαλείας.

2. Γενικές υποδείξεις ασφαλείας

 **ΠΡΟΕΙΔΟΠΟΙΗΣΗ** – Για τη μείωση του κινδύνου τραυματισμού διαβάστε τις οδηγίες λειτουργίας.

 **ΠΡΟΕΙΔΟΠΟΙΗΣΗ Διαβάστε όλες τις υποδείξεις ασφαλείας και όλες τις οδηγίες. Η μη τήρηση**

των παρακάτω υποδείξεων ασφαλείας και των οδηγιών μπορεί να προκαλέσει ηλεκτροπληξία, πυρκαγιά και/ή σοβαρούς τραυματισμούς.

Φυλάγετε όλες τις υποδείξεις ασφαλείας και τις οδηγίες για μελλοντική χρήση.



Πριν τη χρήση του φορτιστή διαβάστε με προσοχή όλες τις συνημμένες υποδείξεις ασφαλείας και τις οδηγίες χρήσης. Φυλάξτε όλα τα συνημμένα έγγραφα και παραχωρήστε σε άλλους το φορτιστή σας μόνο μαζί με αυτά τα έγγραφα.

3. Ειδικές υποδείξεις ασφαλείας



Προσέξτε για τη δική σας προστασία καθώς και για την προστασία του ηλεκτρικού σας εργαλείου εκείνα τα σημεία του κειμένου, που χαρακτηρίζονται με αυτό το σύμβολο!



Προειδοποίηση από επικίνδυνη ηλεκτρική τάση.



Από τις ελαττωματικές μπαταρίες ιόντων λιθίου (Li-Ion) μπορεί να εξέλθει ένα καυστικό υγρό!

Σε περίπτωση που χυθεί το υγρό της μπαταρίας και έρθει σε επαφή με το δέρμα σας, ξεπλύνετε το δέρμα σας αμέσως με πολύ νερό. Σε περίπτωση που πέσει υγρό της μπαταρίας στα μάτια σας, πλύνετε τα μάτια σας με καθαρό νερό και πηγαίστε χωρίς καθυστέρηση στο γιατρό!

Μη φορτίζετε εκ νέου μια εντελώς φορτισμένη μπαταρία!



Χρησιμοποιείτε το φορτιστή μόνο σε καλυμμένους χώρους!



Προστατεύετε το φορτιστή σας από την υγρασία!

Μην επιτρέψετε ποτέ τη χρήση της συσκευής σε παιδιά.

Τα παιδιά πρέπει να επιβλέπονται, για να εξασφαλίζεται, ότι δεν παίζουν με το εργαλείο.

Κρατάτε τα παιδιά μακριά από το φορτιστή και από την περιοχή εργασίας!

Φυλάγετε το φορτιστή σας έτσι, ώστε να είναι απρόσιτος για τα παιδιά!

Σε περίπτωση εμφάνισης καπνού ή φωτιάς στο φορτιστή τραβήξτε αμέσως το φικς από την πρίζα!

Μην τοποθετείτε κανένα αντικείμενο στις σχισμές αερισμού του φορτιστή – Κίνδυνος ηλεκτροπληξίας ή βραχυκυκλώματος!

Μην χρησιμοποιείτε καμία ελαττωματική μπαταρία!

Σε χώρους με υψηλή επιβάρυνση μεταλλικής σκόνης δεν επιτρέπεται η φόρτιση μπαταριών με φορτιστές AIR COOLED.

4. Επισκόπηση

Βλέπε σελίδα 4.

- 1 Μπαταρία (δε συμπεριλαμβάνονται στα υλικά παράδοσης)
- 2 Θέση φόρτισης
- 3 Ένδειξη λειτουργίας
- 4 Προειδοποιητική ένδειξη

5. Θέση σε λειτουργία



Πριν τη θέση σε λειτουργία ελέγξτε, αν η τάση και η συχνότητα που αναφέρο-

νται στην πινακίδα τύπου ταυτίζονται με τα στοιχεία του ηλεκτρικού σας δικτύου.

Συσκευές όπως αυτή, οι οποίες παράγουν συνεχές ρεύμα, μπορούν να επηρεάσουν τους απλούς μικροαυτόματους διακόπτες προστασίας. Χρησιμοποιείτε τον τύπο F ή καλύτερο, με ένα ρεύμα ενεργοποίησης το πολύ 30 mA.



Πριν τη θέση σε λειτουργία του φορτιστή βεβαιωθείτε, ότι οι σχισμές αερισμού είναι ελεύθερες. Ελάχιστη απόσταση από άλλα αντικείμενα 5 cm!

5.1 Αυτοέλεγχος

Τοποθετήστε το φικς (ρευματολήπτη) στην πρίζα.

Η προειδοποιητική ένδειξη (4) και η ένδειξη λειτουργίας (3) ανάβουν διαδοχικά περίπου για 1 δευτερόλεπτο, ο ενσωματωμένος ανεμιστήρας λειτουργεί περίπου για 5 δευτερόλεπτα.

6. Χρήση

6.1 Φόρτιση της μπαταρίας

Σπρώξτε την μπαταρία **εντελώς, μέχρι τέρμα** στη θέση φόρτισης (2).



Η ένδειξη λειτουργίας (3) αναβοσβήνει.

Υπόδειξη: Για να μπορείτε να εμφανίσετε στις μπαταρίες ιόντων λιθίου την κατάσταση φόρτισης, απομακρύνετε πρώτα την μπαταρία από το φορτιστή και μετά πατήστε το πλήκτρο στην μπαταρία.

6.2 Φόρτιση διατήρησης

Όταν ολοκληρωθεί η φόρτιση, περνά ο φορτιστής αυτόματα στη φόρτιση διατήρησης.

Η μπαταρία μπορεί να παραμείνει στο φορτιστή και βρίσκεται έτσι πάντοτε σε ετοιμότητα λειτουργίας.



Η ένδειξη λειτουργίας (3) ανάβει συνεχώς.

7. Βλάβη

7.1 Η προειδοποιητική ένδειξη (4) ανάβει συνεχώς



Η μπαταρία δε φορτίζεται. Η θερμοκρασία είναι πολύ υψηλή/πολύ χαμηλή. Όταν η θερμοκρασία της μπαταρίας βρίσκεται μεταξύ 0 °C και 50 °C, αρχίζει η διαδικασία της φόρτισης αυτόματα.

7.2 Η προειδοποιητική ένδειξη (4) αναβοσβήνει



- Ελαττωματική μπαταρία. Αφαιρέστε την μπαταρία αμέσως από το φορτιστή.
- Η μπαταρία δε σπρώχτηκε σωστά στη θέση φόρτισης (2). Βλέπε στο κεφάλαιο 6.1.

8. Επισκευή

Οι επισκευές στο φορτιστή επιτρέπεται να διενεργούνται μόνον από ηλεκτροτεχνίτες! Όταν το καλώδιο σύνδεσης στο δίκτυο του ρεύματος αυτού του εργαλείου χαλάσει, για την αποφυγή κινδύνων, πρέπει να αντικατασταθεί από τον κατασκευαστή ή το τμήμα εξυπηρέτησης πελατών του κατασκευαστή ή από ένα άτομο με τα αντίστοιχα προσόντα.

Με ηλεκτρικά εργαλεία starmix που έχουν ανάγκη επισκευής απευθυνθείτε παρακαλώ στην αντίστοιχη αντιπροσωπία της starmix. Διευθύνσεις βλέπε www.starmix.de.

9. Προστασία περιβάλλοντος

Τηρείτε τους εθνικούς κανονισμούς για την απόσυρση σύμφωνα με τους κανόνες προστασίας του περιβάλλοντος και για την ανακύκλωση των άχρηστων εργαλείων, συσκευασιών και εξαρτημάτων.



Μόνο για τις χώρες της ΕΕ: Μην πετάτε τα ηλεκτρικά εργαλεία στον κάδο οικιακών απορριμμάτων!

44 Σύμφωνα με την Ευρωπαϊκή οδηγία

2012/19/EU περί ηλεκτρικών και ηλεκτρονικών συσκευών και την ενσωμάτωσή της στο εθνικό δίκαιο, τα ηλεκτρικά εργαλεία πρέπει να συλλέγονται ξεχωριστά και να επιστρέφονται για ανακύκλωση με τρόπο φιλικό προς το περιβάλλον.

10. Τεχνικά στοιχεία

Βλέπε σελίδα 5.

U	=	Περιοχή τάσης των μπαταριών
C	=	Χωρητικότητα μπαταρίας
I_c	=	Ρεύμα φόρτισης
t	=	Χρόνος φόρτισης ¹⁾

¹⁾ Ανάλογα με την παραμένουσα χωρητικότητα καθώς και τη θερμοκρασία της μπαταρίας μπορούν να αποκλίνουν οι πραγματικοί χρόνοι φόρτισης από τα πιο πάνω στοιχεία.

Συνιστώμενες θερμοκρασίες κατά τη φόρτιση: 0 °C έως 50 °C

Διατηρούμε το δικαίωμα για αλλαγές, που εξυπηρετούν την τεχνική πρόοδο.

Εργαλείο της κατηγορίας βαθμού προστασίας II

~ Εναλλασσόμενο ρεύμα

Kezelési utasítás

1. Rendeltetészerű használat

A töltők kizárólag a starmix és a CAS (Cordless Alliance System) rendszerű akkuegységekhez használhatóak.

Ezt a készüléket nem használhatják olyan személyek, akik korlátozott pszichikai, szenzoriális vagy szellemi képességekkel rendelkeznek, ill. nincs kellő tapasztalatuk és/vagy tudásuk, kivéve, ha tevékenységüket egy biztonságukért felelős személy felügyeli, ill. megfelelő utasításokat kapnak ettől a személytől arra vonatkozóan, hogy miként kell a készüléket használni.

Az **ASC 55** készülékek Li-ionos akkuegységek (12 V - 36 V, 1,3 Ah - 10,0 Ah, 3 - 10 cella) töltésére alkalmasak.

Az **ASC 145** készülékek Li-ionos akkuegységek (a készüléken feltüntetett megfelelően, 12 V - 36 V, 1,3 Ah - 10,0 Ah, 3 - 10 cellás) töltésére alkalmasak.

 Soha ne próbáljon meg feltölteni nem tölthető elemeket. Robbanásveszély!

A nem rendeltetészerű használatból eredő mindennemű kárért a felelősség kizárólag a felhasználót terheli.

Feltétlenül tartsa be az általánosan elfogadott balesetvédelmi szabályokat, valamint a mellékelt biztonsági útmutatóban foglaltakat.

2. Általános biztonsági szabályok



FIGYELMEZTETÉS – A sérülésveszély csökkentése érdekében olvassa át az üzemeltetési útmutatót.



FIGYELMEZTETÉS Olvassa át az összes biztonsági utasítást és előírást. A biztonsági utasítások betartásának elmulasztása elektromos áramütéshez, tűzhöz és/vagy súlyos testi sérülésekhez vezethet.

Kérjük, gondosan őrizzen meg valamennyi biztonsági utasítást és előírást a jövőben.



A töltőberendezés használata előtt figyelmesen és teljes egészében olvassa el a mellékelt biztonsági és használati útmutatót. Őrizze meg a mellékelt műszaki leírásokat, és csak ezekkel együtt adja tovább másnak a töltőkészüléket.

3. Különleges biztonsági szabályok



Saját testi épsége és a berendezés védelme érdekében tartsa be az adott szimbólummal jelölt szövegrészekben foglaltakat!



Vigyázat, veszélyes elektromos feszültség!



A hibás Li-ionos akkuegységből enyhén savas, tűzveszélyes folyadék folyhat ki!

Ha az akkumulátorfolyadék kifolyik és érintkezésbe kerül a bőrével, azonnal öblítse le bő vízzel. Ha az akkumulátorfolyadék a szemébe kerül, tiszta vízzel mossa ki, és haladéktalanul vesse alá magát orvosi kezelésnek!

A teljesen feltöltött akkuegységet nem szabad újra feltölteni.



Csak beltérben használja a töltőkészüléket!



Óvja a töltőkészüléket a nedvességtől!

hu MAGYAR

Ne engedje meg, hogy gyerekek használják a készüléket.

Mindig figyelni kell arra, hogy a gyerekek ne játszhassanak a készülékkel.

Tartsa távol a gyerekeket a töltőberendezéstől, ill. a munkaterülettől!

Tárolja a töltőberendezést gyerekek számára nem hozzáférhető helyen!

Tűz vagy füst keletkezésekor azonnal húzza ki a töltőberendezés hálózati csatlakozódugóját!

Ne dugjon semmit az akkumulátor-töltő készülék szellőzőnyílásaiba – elektromos áramütés, illetve rövidzárlat veszélye!

Sérült akkuegységet ne használjon!

A nagy fémportherheléses területeken ne töltsön AIR COOLED töltőkkel akkuegységeket.

4. Áttekintés

Lásd a 4. oldalt.

- 1 Akkuegység (nem része a szállítási terjedelemnek)
- 2 Tartósín
- 3 Működésjelző
- 4 Figyelmeztető kijelző

5. Üzembe helyezés

 Az üzembe helyezés előtt ellenőrizze, hogy a típustáblán megadott hálózati feszültség és frekvencia megfelel-e az Ön által használt hálózat adatainak.

Az ehhez hasonló, egyenáramot előállító készülékek befolyásolhatnák az egyszerű hibaáramú védőkapcsolók működését. Használjon „F” vagy jobb típust, max. 30 mA kioldóárammal.

 A töltőkészülék üzembe helyezése előtt győződjön meg arról, hogy a szellőzőnyílások szabadok. Minimális távolság más tárgytól legalább 5 cm!

5.1 Önteszt

Dugja be a csatlakozódugót.

A figyelmeztető kijelző (4) és a működésjelző (3) kb. 1 másodpercre egymás után felvilágnak, a beépített ventilátor kb. 5 másodpercig jár.

6. Használat

6.1 Az akkuegység feltöltése

Az akkuegységet **teljesen, ütközésig** tolja fel a (2) tartósínre.



A működésjelző (3) villog.

Megjegyzés: L-ionos akkuegységnél úgy nézheti meg a töltési szintet, hogy először kiveszi az akkuegységet a töltőberendezésből, majd megnyomja az akkuegységen lévő gombot.

6.2 Fenntartó töltés

Ha a töltés befejeződött, az akkumulátortöltő készülék automatikusan fenntartó töltésre kapcsol át.

Az akkuegység az akkumulátortöltő készülékben maradhat, és így mindig üzemkész.



A működésjelző (3) folyamatosan világít.

7. Üzemzavar

7.1 A figyelmeztető kijelző (4) folyamatosan világít



Az akkuegység nem töltődik. A hőmérséklet túl magas vagy alacsony. Ha az akkuegység hőmérséklete 0 °C és 50 °C közé kerül, a töltési folyamat automatikusan elkezdődik.

7.2 A figyelmeztető kijelző (4) villog



- Az akkuegység meghibásodott. Az akkuegységet haladéktalanul ki kell venni a töltőberendezésből.

- Az akkuegység nem lett megfelelően feltolva a (2) tartósínre. Lásd a 6.1 fejezetet.

8. Javítás

Töltőkészüléket csak villamos szakember javíthat!

Amennyiben a készülék hálózati csatlakozóvezetéke megsérül, akkor azt a sérülések elkerülése érdekében a gyártóval, a gyártó ügyfélszolgálatával vagy hasonlóan képzett személlyel ki kell cseréltetni.

A javításra szoruló starmix elektromos kéziszerszámokkal kérjük, forduljon starmix szakkereskedőjéhez. A címetek a www.starmix.de oldalon találja.

9. Környezetvédelem

Kövesse a helyi előírásokat a régi gépek, csomagolások és tartozékok környezetbarát ártalmatlanításával és újrahasznosításával kapcsolatban.



Csak EU-tagországok esetében: elektromos kéziszerszámot soha ne dobjon háztartási hulladék közé! Az elektromos és elektronikus berendezések hulladékairól szóló 2012/19/EU irányelv és annak nemzeti jogi átvétele értelmében a használt elektromos kéziszerszámokat szelektíven kell gyűjteni, és lehetővé kell tenni azok környezetkímélő újrahasznosítását.

10. Műszaki adatok

Lásd a 5. oldalt.

U = az akkuegység feszültségtartományai

C = akkuegység-kapacitás

I_c = töltőáram

t = töltési idő¹⁾

¹⁾ Az akkuegység maradék kapacitásától, valamint hőmérsékletétől függően a valós töltési idők eltérhetnek a megadottaktól.

Megengedett környezeti hőmérséklet töltés során: 0 °C - 50 °C

A műszaki változtatás joga a továbbfejlesztés érdekében fenntartva.

☐ II. védelmi osztályú gép

~ Váltóáram

Руководство по эксплуатации

1. Использование по назначению

Зарядные устройства предназначены только для зарядки аккумуляторных блоков starmix и CAS (Cordless Alliance System).

Данный прибор не должен использоваться лицами, которые не способны справиться с ним в силу своих ограниченных физических, психических или сенсорных возможностей, а также в силу отсутствия знаний и/или опыта. Это возможно, только если эти лица находятся под наблюдением человека, ответственного за их безопасность, или получили соответствующие указания по использованию прибора.

ASC 55 подходят для зарядки литий-ионных (Li-Ion) аккумуляторных блоков (12 В - 36 В, 1,3 Ач - 10,0 Ач, 4 - 10 элементов).

ASC 145 подходят для зарядки литий-ионных (Li-Ion) аккумуляторных блоков (в соответствии с напечатанным на устройстве текстом: 12 В - 36 В, 1,3 Ач - 10,0 Ач, 3 - 10 ячеек).

 Категорически запрещается выполнять зарядку неподзаряжаемых батарей. Опасность взрыва!

За ущерб, возникший в результате использования не по назначению, ответственность несёт только пользователь.

Необходимо соблюдать общепринятые правила техники безопасности, а также указания, прилагаемые к данной инструкции.

2. Общие указания по технике безопасности

 **ПРЕДУПРЕЖДЕНИЕ** — для минимизации риска травмирования прочтите инструкцию по использованию.

 **ВНИМАНИЕ!** Прочтите все указания по технике безопасности и соответствующие

инструкции! Невыполнение инструкций и указаний по технике безопасности может привести к поражению электрическим током, возникновению пожара и/или к получению тяжёлых травм.

Сохраните все инструкции и указания по технике безопасности для будущего владельца.



Перед использованием зарядного устройства внимательно полностью прочитайте прилагаемые указания по технике безопасности и инструкцию по использованию. Сохраните все прилагаемые документы и передавайте зарядное устройство другим лицам только вместе с ними.

3. Специальные указания по технике безопасности



Для вашей собственной безопасности и защиты вашего электроинструмента от повреждений соблюдайте указания, отмеченные данным символом.



Предупреждение об опасном электрическом напряжении!



Из неисправного литий-ионного аккумуляторного блока может вытекать слабоокислая горючая жидкость!

Если электролит пролился и попал на кожу, немедленно промойте этот участок большим количеством воды. В случае попадания электролита в глаза промойте их

чистой водой и срочно обратитесь к врачу!

Не ставьте на зарядку полностью заряженный аккумуляторный блок!



Используйте зарядное устройство только в помещениях!



Примите меры по защите зарядного устройства от попадания влаги!

Не допускать детей к использованию инструмента.

Дети должны находиться под постоянным наблюдением, чтобы они не использовали прибор в качестве игрушки.

Не допускайте детей к зарядному устройству/в рабочую зону!

Храните зарядное устройство в недоступном для детей месте!

При появлении дыма в зарядном устройстве или его возгорании немедленно выньте вилку из розетки!

Не вставляйте никаких предметов в вентиляционные прорези зарядного устройства. Опасность короткого замыкания или поражения электрическим током!

Не пользуйтесь неисправными аккумуляторными блоками!

Не заряжайте аккумуляторные блоки зарядными устройствами С ВОЗДУШНЫМ ОХЛАЖДЕНИЕМ с зонах с высоким содержанием металлической пыли.

4. Обзор

См. с. 4.

- 1 Аккумуляторный блок (не входит в комплект поставки)

- 2 Гнездо для аккумуляторного блока
- 3 Индикатор режима зарядки
- 4 Предупреждающий индикатор

5. Ввод в эксплуатацию



Перед вводом в эксплуатацию проверьте соответствие напряжения и частоты сети, указанных на заводской табличке, параметрам сети электропитания.

Инструменты, подобные этому, которые генерируют постоянный ток, могут влиять на работу обычных автоматов защиты от тока утечки. Используйте автоматы защиты от тока утечки типа F или выше с током отключения макс. 30 мА.



Перед вводом в эксплуатацию зарядного устройства убедитесь в том, что вентиляционные прорези открыты. Минимальное расстояние от других предметов должно составлять не менее 5 см!

5.1 Самодиагностика

Вставьте вилку в розетку.

Предупреждающий индикатор (4) и индикатор режима работы (3) последовательно загораются примерно на 1 секунду, встроенный вентилятор включается примерно на 5 секунд.

6. Эксплуатация

6.1 Зарядка аккумуляторного блока

Аккумуляторный блок **вставьте до упора** в гнездо (2).



Начнет мигать индикатор режима работы (3).

Примечание: Чтобы определить уровень зарядки ионно-литиевого аккумуляторного блока, сначала выньте аккумуляторный блок из зарядного устройства и затем нажмите кнопку на аккумуляторном блоке.

6.2 Подзарядка аккумулятора

После завершения процесса зарядки зарядное устройство автоматически переключается на режим подзарядки.

ru РУССКИЙ

Аккумуляторный блок может оставаться в зарядном устройстве и таким образом всегда быть готовым к работе.



Индикатор режима зарядки (3) горит постоянно.

7. Неисправности

7.1 Предупреждающий индикатор (4) горит постоянно



Аккумуляторный блок не заряжается. Температура слишком высокая/слишком низкая. Когда температура аккумуляторного блока составляет от 0 °C до 50 °C, процесс зарядки начинается автоматически.

7.2 Предупреждающий индикатор (4) мигает



- Аккумуляторный блок неисправен. Немедленно выньте аккумуляторный блок из зарядного устройства.
- Аккумуляторный блок неправильно вставлен в гнездо (2). См. главу 6.1.

8. Ремонт

К ремонту зарядного устройства допускаются только квалифицированные специалисты-электрики!

В случае повреждения сетевого кабеля данного прибора в целях безопасности необходимо обеспечить его замену изготовителем или специалистом сервисной службы, либо другим лицом соответствующей квалификации.

Для ремонта электроинструмента производства starmix обращайтесь в ближайшее представительство starmix. Адрес см. на сайте www.starmix.de.

9. Защита окружающей среды

Выполняйте национальные правила утилизации и переработки отслужившего

инструмента, упаковки и принадлежностей.



Только для стран ЕС: не утилизируйте электроприборы и электроинструменты вместе с бытовыми отходами! Согласно Директиве ЕС 2012/19/EU об использовании старых электроприборов и электронного оборудования и соответствующим национальным нормам бывшие в употреблении электроприборы и электроинструменты подлежат отдельной утилизации с целью их последующей экологически безопасной переработки.

10. Технические характеристики

См. с. 5.

U = диапазон напряжения аккумуляторного блока

C = ёмкость аккумуляторного блока

I_c = зарядный ток

t = продолжительность зарядки¹⁾

¹⁾ В зависимости от остаточной ёмкости, а также температуры аккумуляторного блока реальное время зарядки может не совпадать с указанными значениями. Рекомендуемая температура окружающего воздуха при зарядке: от 0 °C до 50 °C.

Оставляем за собой право на технические изменения.

Электроинструмент класса защиты II

~ Переменный ток



ELECTROSTAR GmbH
Hans-Zinser-Straße 1-3
73061 Ebersbach/Fils
Germany
E-Mail: info@starmix.de
Internet: www.starmix.de