

**Fakir**  
**HAUSGERÄTE**

**ARES**



**Bedienungsanleitung**  
**Staubsauger**

de - DE

<b>Allgemeines</b>	
Informationen zur Bedienungsanleitung .....	3
Haftung .....	3
Hinweise in der Bedienungsanleitung.....	3
<b>Sicherheit</b>	
CE-Konformitätserklärung.....	4
Bestimmungsgemäße Verwendung .....	4
Bestimmungswidrige Verwendung.....	4
Kinder .....	5
Elektrischer Strom.....	6
Im Gefahrenfall .....	7
Versand.....	7
Bei einem Defekt .....	7
<b>Überblick</b>	
Lieferumfang und Funktionen .....	8
Sonderzubehör .....	9
Technische Daten .....	9
Neuartige energiesparende Technologie .....	9
EU-Datenblatt .....	9
<b>Montage</b>	
Auspacken .....	10
Montieren.....	10
<b>Zubehör</b>	
Bodensaugdüse .....	11
Hartbodendüse.....	11
Fugendüse .....	11
Polsterdüse .....	11
Möbelbürste .....	11
Turbobürste.....	11
<b>Bedienung</b>	
Staubsaugen.....	12
Zubehör-Depot.....	13
Arbeitspausen .....	13
Nach dem Saugen .....	14
<b>Nach dem Gebrauch</b>	
Reinigen.....	15
Staubfilterbeutel wechseln .....	15
Motorschutzfilter wechseln .....	16
EPA-Filter wechseln.....	16
<b>Hilfe bei Störungen.....</b>	<b>17</b>
<b>Entsorgung.....</b>	<b>19</b>
<b>Garantie .....</b>	<b>20</b>
<b>Notizen .....</b>	<b>21</b>

## Informationen zur Bedienungsanleitung

Vielen Dank, dass Sie sich für einen **Fakir Staubsauger** entschieden haben. Er wurde entwickelt und hergestellt, um Ihnen über viele Jahre einen störungsfreien Betrieb zu leisten.

Diese Bedienungsanleitung soll Ihnen den sicheren und bestmöglichen Umgang mit dem Gerät ermöglichen.

Lesen Sie diese Bedienungsanleitung vor der ersten Benutzung des Gerätes sorgfältig durch.

Bewahren Sie die Bedienungsanleitung dauerhaft auf. Falls Sie das Gerät an Dritte weiter geben, geben sie auch die Bedienungsanleitung mit.

## Haftung

Für Schäden, die aufgrund der Nichtbeachtung der Bedienungsanleitung entstehen, übernehmen wir keine Haftung.

Wird das Gerät zweckentfremdet, unsachgemäß bedient oder nicht fachgerecht repariert und gewartet, kann keine Haftung für eventuelle Schäden übernommen werden.

## Hinweise in der Bedienungsanleitung



### WARNUNG!

Kennzeichnet Hinweise, bei deren Nichtbeachtung die Gefahr der Verletzung oder des Todes besteht.



### ACHTUNG!

Kennzeichnet Hinweise auf Gefahren, die Beschädigungen des Gerätes zur Folge haben können.



### HINWEIS!

Hebt Tipps und andere nützliche Informationen in der Bedienungsanleitung hervor.

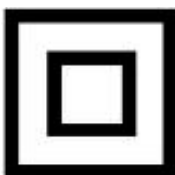

### HINWEIS! Schutzklasse II

Dies ist ein Gerät bei dem der Schutz gegen elektrischen Schlag nicht nur auf der **Basisisolierung** beruht, sondern bei dem eine zusätzliche Schutzmassnahme wie **doppelte** oder **verstärkte Isolierung** vorhanden ist; es ist keine Vorrichtung zum Anschluss eines Schutzleiters vorgesehen, und es wird nicht auf die Beschaffenheit der Installation vertraut.

<b>CE-Konformitätserklärung</b>	<p>Dieses Gerät erfüllt die Anforderungen des Produktsicherheitsgesetzes-ProdSG- und des Energieverbrauchsrelevante-Produkte-Gesetz -EVPG-, sowie die EU-Richtlinien 2014/30/EU "Elektromagnetische Verträglichkeit" und 2014/35/EU "Niederspannungsrichtlinie", 2001/95/EG „Allgemeine Produktsicherheitsrichtlinie“, 2011/65/EU „RoHS-Richtlinie“, 2009/125/EG „Ökodesign Richtlinie“.</p> <p>Das Gerät trägt auf dem Typenschild die CE-Kennzeichnung.</p>
<b>Bestimmungsgemäße Verwendung</b>	<p>Fakir behält sich Konstruktions- und Ausstattungsänderungen vor.</p> <p>Das Gerät darf nur im Haushalt eingesetzt werden.</p> <p>Es ist für eine gewerbliche Nutzung nicht geeignet.</p> <p>Das Gerät ist ausschließlich zur Trocken-Reinigung im Innenbereich von Gebäuden bestimmt. Es darf ausschließlich zur Trockenreinigen von Hart- und Textilböden, Teppichen, Polstermöbeln, Matratzen, Möbeln, Heizkörpern und Gardinen verwendet werden.</p> <p>Vor Inbetriebnahme prüfen, ob alle Filter richtig eingesetzt sind. Das Gerät darf nicht ohne Filter benutzt werden.</p> <p>Nur Original-Fakir-Filter und Fakir-Zubehörteile verwenden.</p>
<b>Bestimmungswidrige Verwendung</b>	<p>Jede weitere Verwendung gilt als nicht bestimmungsgemäß und ist untersagt. Die hier aufgeführten Fälle nicht bestimmungsgemäßer Verwendung können zu Fehlfunktionen, Beschädigung des Gerätes oder Verletzungen führen:</p>



### WARNUNG! Kinder!

- Diese Geräte können von **Kindern** ab 8 Jahren und darüber und von Personen mit verringerten physischen, sensorischen oder mentalen Fähigkeiten oder Mangel an Erfahrung und/oder Wissen benutzt werden, wenn sie beaufsichtigt werden oder bezüglich des sicheren Gebrauchs des Gerätes unterwiesen wurden und die daraus resultierenden Gefahren verstanden haben. **Kinder** dürfen nicht mit dem Gerät spielen. Reinigung und **Benutzer-Wartung** dürfen nicht durch **Kinder** ohne Beaufsichtigung durchgeführt werden. Halten Sie Verpackungsfolien von Kindern fern - Erstickungsgefahr!

**WARNUNG!****Verletzungsgefahr durch Einsaugen:**

- Niemals Kleidungsstücke, Haare, Augen, Finger oder andere Körperteile einsaugen.
- Dieses Gerät ist nur zur Trockenanwendung bestimmt.
- Dieses Gerät ist nur für den Gebrauch und Aufbewahrung in Innenräumen bestimmt.
- Düsen und Rohr-Enden dürfen niemals in die Nähe von Augen und Ohren gelangen.
- Menschen oder Tiere dürfen mit dem Gerät nicht abgesaugt werden. Der Hersteller haftet nicht für evt. Schäden, die durch nicht bestimmungsgemäßen Gebrauch oder falsche Bedienung verursacht werden.

**Verletzungsgefahr!**

- Beim Arbeiten mit der Elektro- oder Turbo Saugbürste nicht in die laufende Bürstenwalze greifen.
- Die Netzanschlussleitung nicht mit den rotierenden Bürsten in Berührung kommen lassen.
- Die Steckdose an dem Gerät nur für die in der Gebrauchsanweisung festgelegten Zwecke verwenden.

**Gesundheitsgefährdung!**

- Diese Maschine ist nicht für die Aufnahme von gesundheitsgefährdendem Staub geeignet.

**Brand- und Explosionsgefahr!**

- Saugen Sie niemals glühende Asche oder brennende Gegenstände, wie z.B. Zigaretten oder Streichhölzer.
- Verwenden Sie das Gerät niemals in der Nähe von explosiven oder leicht entzündlichen Stoffen.
- Saugen Sie niemals Lösungsmittel, explosive Gase oder Flüssigkeiten.



- **Kurzschlussgefahr!** Saugen Sie niemals Wasser und andere Flüssigkeiten, wie z.B. feuchte Teppich-Reinigungsmittel.
- **Zerstörung der Filter!** Saugen Sie niemals spitze Gegenstände, wie Glassplitter, Nägel, etc. Auch abbindende Stoffe, wie Gips oder Zement können Filter unbrauchbar machen.
- **Beschädigung des Gerätes durch Regen und Schmutz!** Verwenden und bewahren Sie das Gerät niemals im Freien auf.
- **Gefahr der Überhitzung!** Die Öffnungen des Gerätes immer frei lassen.

### Elektrischer Strom



#### **ACHTUNG!**

- Eine falsche Spannung kann das Gerät zerstören. Betreiben Sie das Gerät nur, wenn die auf dem Typenschild angegebene Spannung mit der Spannung in Ihrem Haushalt übereinstimmt.
- Die Steckdose muss über einen 16 A-Sicherungsautomaten abgesichert sein.
- Verwenden Sie nur Verlängerungskabel, die für die Leistungsaufnahme des Gerätes ausgelegt sind.



#### **WARNUNG! Stromschlaggefahr!**

- Fassen Sie den Stecker nie mit nassen Händen an.
- Ziehen Sie den Netzstecker nie am Kabel, sondern immer direkt am Stecker aus der Steckdose.
- Das Netzkabel darf nicht geknickt, eingeklemmt, über scharfe Kanten gezogen oder überfahren werden und nicht mit Hitzequellen in Berührung kommen.
- Wenn das Netzkabel dieses Gerätes beschädigt wird, muss es durch den Hersteller oder seinen Kundendienst oder eine ähnlich qualifizierte Person ersetzt werden, um Gefährdungen zu vermeiden.

- Nehmen Sie das Gerät nicht in Betrieb, wenn das Gehäuse erkennbare Schäden aufweist, der Verdacht auf einen Defekt (z.B. nach einem Sturz) besteht oder das Netzkabel defekt ist.
- Verwenden Sie keine beschädigten Verlängerungskabel.

## Im Gefahrenfall



### WARNUNG!

Ziehen Sie im Gefahrenfall und bei Unfällen sofort den Stecker aus der Steckdose.

## Versand

Versenden Sie das Gerät in der Originalverpackung oder einer ähnlich gut ausgepolsterten Verpackung, damit es keinen Schaden nimmt.

## Bei einem Defekt



### WARNUNG!

Betreiben Sie niemals ein defektes Gerät oder ein Gerät mit einem defekten Netzkabel. Es besteht die Gefahr eines elektrischen Schlags.

Bevor Sie sich an unseren Kundendienst wenden, prüfen Sie, ob Sie den Fehler selbst beseitigen können.  
> siehe Kapitel "Hilfe bei Störungen".

### Hinweis

Wenn Sie einen Fehler nicht selbst beseitigen können oder im Falle einer geplanten Rücksendung, wenden Sie sich bitte im voraus an unsere Servicehotline:

### **Service-Hotline**

**01805 325474**

14 Cent / Minute

aus dem Festnetz der deutschen Telekom

Vor dem Anruf unbedingt Artikel-Nr. und Geräte-/Modell-bezeichnung bereit halten. Diese Angaben finden Sie auf dem Typenschild des Gerätes.



### WARNUNG!

Reparaturen und Wartungen dürfen nur von Fachkräften (z.B. Fakir-Kundendienst) durchgeführt werden. Dabei dürfen nur Original Fakir Ersatzteile eingesetzt werden. Nicht fachgerecht reparierte und gewartete Geräte stellen eine Gefahr für den Benutzer dar.

## Lieferumfang und Funktionen

- A Regulierung der Saugleistung
- B Fußtaste für „Ein/Aus“
- C Saugschlauch
- D Handgriff mit Saugregler
- E Teleskop-Saugrohr
- F Fußtaste für Kabeleinzug
- G Bodensaugdüse
- H EPA Filter + Zubehör-Depot
- I Möbelbürste (im Zubehör-Depot)
- J Fugendüse (im Zubehör-Depot)
- K Polsterdüse (im Zubehör-Depot)
- L Hartbodendüse
- M Turbobürste \*

Staubbeutel (nicht abgebildet)

Bedienungsanleitung

\* = Sonderzubehör

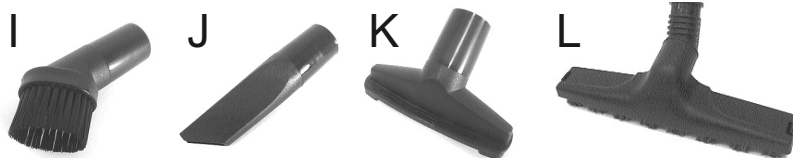
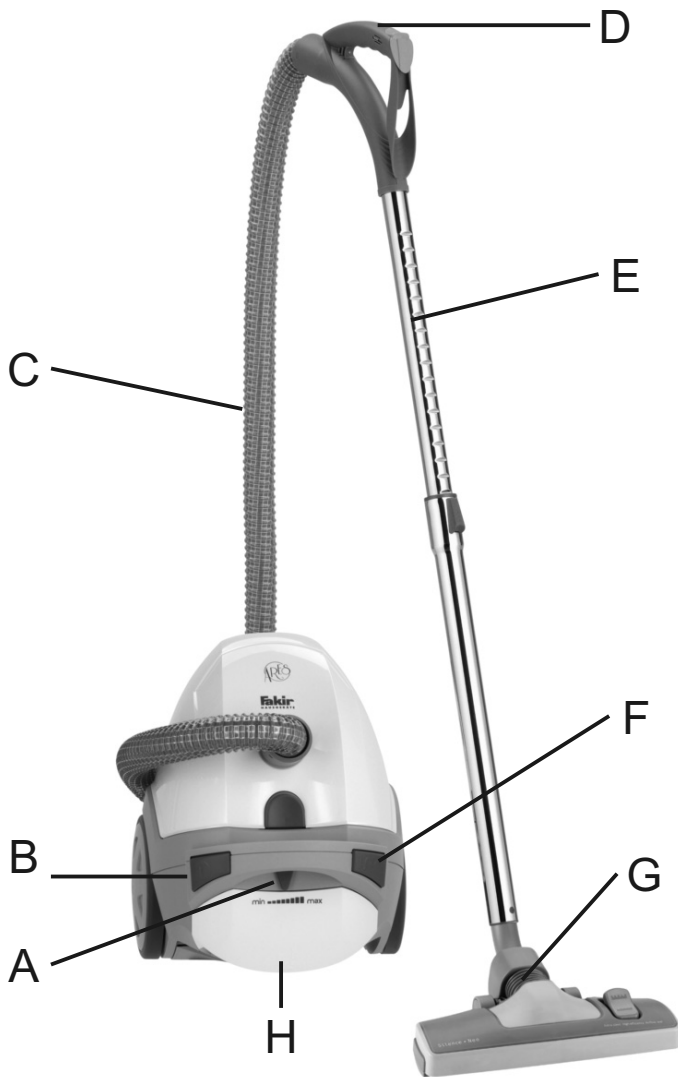



## Sonderzubehör

Turbobürste schwarz	Art.-Nr. 20 18 920	<b>X</b>
EPA-Filter	Art.-Nr. 20 18 085	--
Packung Staubbeutel =	Art.-Nr. 20 60 805	<b>X</b>

X = Sonderzubehör      -- = im Lieferumfang des Gerätes enthalten-

Technische Daten	Ares crema
Nennspannung	230 V
Nennfrequenz	50 Hz
Unterdruck max.	22 kPa
Luftdurchsatz max.	32 l/s
Gewicht ca.	5,9 kg
Maße H x B x T	37,5 x 31,5 x 29,5 cm
Staubbeutel-Füllvolumen max.	3,5 l
Nutzbares Staubbeutel-Füllvolumen	2,9 l
Aktionsradius	9 m

## Neuartige energiesparende-Technologie

Der Fakir-Staubsauger ist ausgerüstet mit einer neuen energiesparenden-Technologie. Dabei sind alle Komponenten wie Saugdüse, Saugrohr, Saugschlauch, \*HE-Motor, Filter und das Gerät selbst auf hohe Effizienz ausgerichtet, um eine optimale Saugleistung bei niedrigem Stromverbrauch zu gewährleisten. Das hat zur Folge dass der Staubsauger eine gute Staubaufnahme von Teppich und Hartboden erreicht, bei gleichzeitig geringer Staubemission und Geräuschentwicklung.

\*High Efficiency-Motor

## Datenblatt nach Verordnung (EU) Nr. 665/2013

Marke	Fakir
Modell	Ares creme Ares rot
Art.-Nr.:	36 04 003 36 05 003
Energieeffizienzklasse	A
Jährlicher Energieverbrauch (kWh/Jahr*)	26,4
Teppichreinigungsklasse	D
Hartbodenreinigungsklasse	C
Staubemissionsklasse	A
Schallleistungspegel in dB(A)re 1 pW	77
Nennleistungsaufnahme in W	650

\*Indikativer jährlicher Energieverbrauch basierend auf 50 Reinigungsvorgängen.

Der tatsächliche Energieverbrauch hängt davon ab, wie von dem Gerät Gebrauch gemacht wird.

## Auspacken

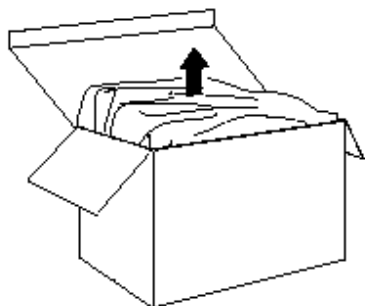

Packen Sie das Gerät aus und überprüfen Sie den Inhalt der Verpackung auf Vollständigkeit (siehe "Lieferumfang"). Geben Sie das Verpackungsmaterial sortenrein in die dafür vorgesehenen Sammelbehälter.

Sollten Sie einen Transportschaden bemerken, wenden Sie sich umgehend an Ihren Händler.

**WARNUNG!**

Verwenden Sie niemals ein defektes Gerät.

## Montieren

**WARNUNG!**

Prüfen Sie vor der Montage, ob der Netzstecker gezogen ist. Bei eingestecktem Netzstecker könnte das Gerät versehentlich eingeschaltet werden und Verletzungen verursachen.

- **Saugschlauch**

Drücken Sie den Stutzen am Ende des Saugschlauchs in die Lufteinlass-Öffnung am Staubsauger.

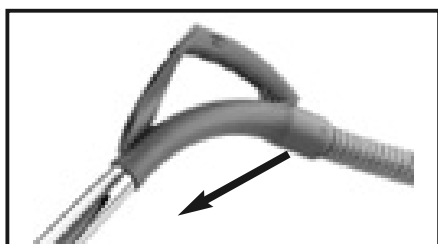

- **Saugschlauch / Teleskoprohr**

Stecken Sie den Handgriff des Saugschlauchs in das Teleskoprohr.



- **Düsen / Handrohr bzw. Teleskoprohr**

Stecken Sie die gewünschte Düse mit einer Drehung auf den Handgriff des Saugschlauchs bzw. das Teleskoprohr.

- **Saugrohrlänge einstellen**

Drücken Sie mit dem Daumen den Schieber in Pfeilrichtung.

Fassen Sie mit der anderen Hand das untere Rohr an. Ziehen bzw. drücken Sie das Saugrohr auf die gewünschte Länge.

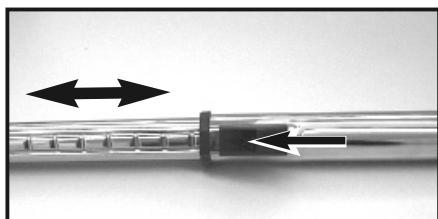

**Das Gerät ist jetzt einsatzbereit.**

**Bodensaugdüse****Hartbodendüse**
**Fugendüse**  
**Polsterdüse**  
**Möbelbürste**
**Turbo-Saugbürste****ACHTUNG!**

Schalten Sie das Gerät vor dem Wechseln der Düsen aus.

Die **Bodensaugdüse** können Sie mit dem Umschalter (siehe Pfeil) zum Saugen von **Teppichböden** oder **Hartböden** einstellen. Den Umschalter können Sie mit dem Fuß betätigen

**Saugen von Hartböden:**

- der Borstenkranz ist **ausgefahren**.

**Saugen von Teppichböden:**

- der Borstenkranz ist **eingefahren**.

**HINWEIS!**

Stellen Sie eine mittlere bis hohe Saugleistung ein.

Die **Hartbodendüse** ist eine spezielle Düse zur Reinigung von Hartböden.

**HINWEIS!**

Stellen Sie eine mittlere bis hohe Saugleistung ein.

Die **Fugendüse** dient zum Reinigen von schwer zugänglichen Bereichen wie Fugen, Ecken, Vertiefungen etc.

Mit der **Polsterdüse** können sie Gardinen, Polstermöbel etc. absaugen.

Mit der **Möbelbürste** können sie Staub von Möbeln, Bildern, Fensterbänken, Büchern, etc. absaugen.

**HINWEIS!**

Stellen Sie eine geringe bis mittlere Saugleistung ein.

Die **Turbobürste** reinigt fasertief Teppiche und Teppichböden von hartnäckigen Fusseln und Tierhaaren durch eine vom Luftstrom des Saugers angetriebene rotierende Bürstenwalze. (Sonderzubehör)



**WARNUNG! Verletzungsgefahr:** Beim Arbeiten mit der Turbo-Saugbürste nicht in die laufende Bürstenwalze greifen.

## Staubsaugen

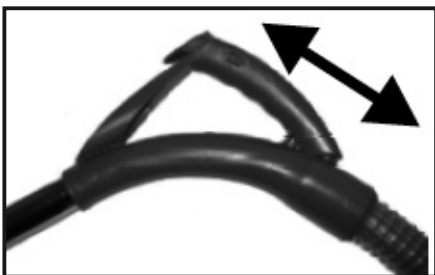
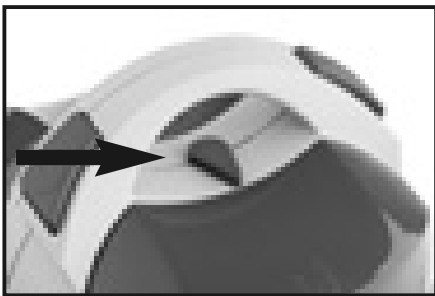
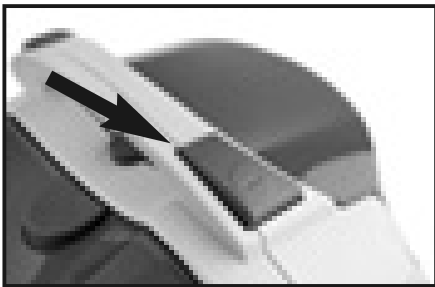
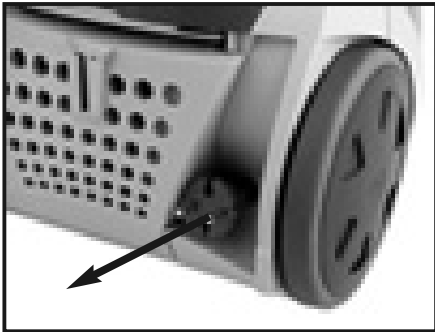
**WARNUNG!**

Prüfen Sie das Gerät und das Netzkabel vor jeder Benutzung. Ein beschädigtes Gerät birgt Verletzungsrisiken und darf nicht verwendet werden.

- Setzen Sie die gewünschte Düse auf.
- Ziehen Sie das **Kabel am Stecker** in ausreichender Länge heraus. Eine gelbe Markierung am Kabel zeigt Ihnen an, dass die maximale Kabellänge fast erreicht ist. Die maximale Kabellänge ist durch eine rote Markierung am Kabel gekennzeichnet. Ziehen Sie das Kabel nie weiter aus dem Gerät als bis zur roten Markierung.
- Drücken Sie die Fußtaste „Ein/Aus“ um den Bodenstaubsauger einzuschalten.

- Stellen Sie die gewünschte Saugleistung am Saugleistungs-Regler ein:

MIN = nach links schieben

MAX = nach rechts schieben

**Saugleistungs-Regulierung**

am Handgriff des Saugschlauchs:

**max.** Saugleistung = Öffnung verschlossen

**min.** Saugleistung = Öffnung offen

## Zubehör-Depot



Deckel nach oben klappen

darunter befinden sich:

- Fugendüse
- Polsterdüse
- Möbelbürste

## Arbeitspausen



## Saugrohr-Parkstellung

Verwenden Sie den Parkhalter der Bodensaugdüse, um das Saugrohr in Arbeitspausen sicher zu arretieren.

Stecken Sie hierzu den Parkhalter der Bodensaugdüse in die **Düsenhalterung** an der Rückseite des Gerätes.

## Nach dem Saugen

**WARNUNG!**

Führen Sie die folgenden Schritte durch, sobald Sie mit dem Saugen aufhören. Lassen Sie das Gerät nie unbeaufsichtigt stehen.

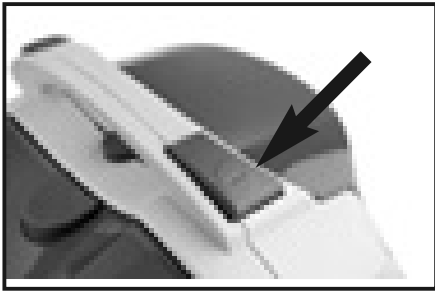

- Drücken Sie die Fußtaste „Ein/Aus“, um den Bodenstaubsauger auszuschalten.
- Ziehen Sie den Stecker aus der Steckdose.

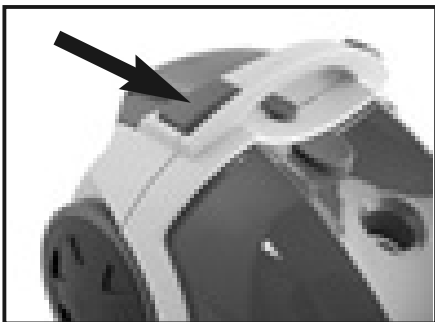

- Drücken Sie die Fußtaste für den Kabeleinzug, um das Kabel einzuziehen. Führen Sie das Kabel dabei mit der Hand, bis das Kabel vollständig eingezogen ist.



- Stecken Sie den Parkhalter der Bodensaugdüse in die **Düsenhalterung** an der Geräteunterseite. So können Sie das Gerät bequem tragen bzw. sicher abstellen.
- Stellen Sie den Bodenstaubsauger zur Aufbewahrung an einen für Kinder unzugänglichen Ort.

**ACHTUNG!**

Stellen Sie das Gerät nicht neben Wärmequellen und vermeiden Sie direkte Sonneneinstrahlung. Hitze kann den Bodenstaubsauger beschädigen.

## Reinigen



### WARNUNG!

Schalten Sie den Bodenstaubsauger aus und ziehen Sie den Netzstecker, bevor Sie mit Reinigung und Wartung beginnen. So verhindern Sie, dass das Gerät versehentlich eingeschaltet wird.



### ACHTUNG!

Verwenden Sie keine Reinigungsmittel, Scheuermittel oder Alkohol. Diese würden das Gehäuse beschädigen.

## Staubbeutel wechseln

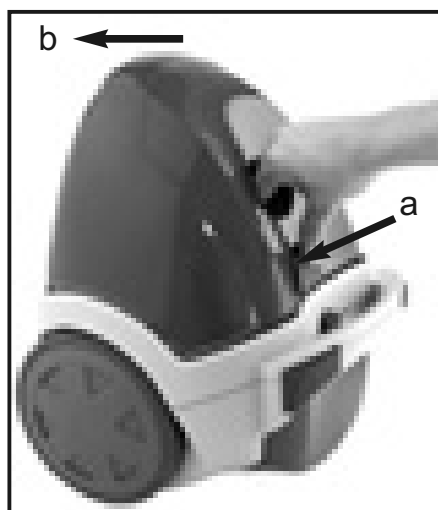

Reinigen Sie das Gerät nur trocken oder mit einem feuchten Tuch.

Auch den Filterraum können Sie nach Bedarf mit einem feuchten Tuch reinigen.

1. Entfernen Sie den Saugschlauch

#### • Öffnen Sie den Staubraum :

2. Indem Sie die Entriegelungshebel in Pfeilrichtung drücken [a] und beide Gehäuseteile nach außen klappen. [b]

#### • Wechseln Sie den Staubbeutel:

1. Indem Sie den Saugschlauch entnehmen

2. Ziehen Sie die Manschette des Staubbeutels leicht nach innen. Danach nehmen Sie den vollen Staubbeutel nach oben heraus und entsorgen ihn.

3. Setzen Sie einen neuen Staubbeutel (breite Seite nach unten) in die Führungen des Staubbeutelhalters unten ein.

4. Setzen Sie den Saugschlauch wieder ein.



### HINWEIS:

Achten Sie immer darauf, dass alle Filter eingesetzt sind, bevor Sie den Staubsauger benutzen.

## Motorschutzfilter wechseln



1. Öffnen Sie den Staubraumdeckel.
2. Ziehen Sie den verschmutzten Filter heraus und setzen Sie einen neuen Filter passgenau ein.
3. Schließen Sie den Staubraumdeckel (beide Gehäuseteile) wieder bis zum hörbaren Einrasten.

**HINWEIS!**

Wechselzyklus: nach ca. 5 Staubbeuteln.

## EPA-Filter wechseln

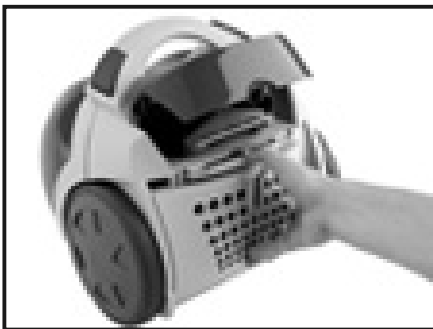

1. Öffnen Sie den Zubehör-Depot-Deckel.
2. Drücken Sie die Laschen nach unten und nehmen Sie das Abluftgitter nach hinten ab.
3. Nehmen Sie den EPA-Filter an der Lasche heraus und entsorgen ihn.

Den EPA-Filter können Sie im normalen Hausmüll entsorgen, wenn er keinen für den Hausmüll verbotenen Schmutz enthält.

4. Setzen Sie zuerst den neuen EPA-Filter, dann das Abluftgitter wieder passgenau ein und verriegeln dieses.
5. Verschließen Sie abschließend den Zubehör-Depot-Deckel wieder.

**HINWEIS!**

Wechselzyklus: EPA-Filter nach ca. 6 Monaten,



**Der EPA\*-Filter (auch Allergiker-Filter genannt) ist ein reiner Schwebstoff-Filter, der feinste Partikel einschließlich Pollen, Hausstaubmilben, Tierhaare und Schimmelsporen nahezu vollständig abscheidet.**

\* EPA = EFFICIENCY PARTICULATE AIR FILTER



## Service-Hotline

Sehr geehrte Kundin, sehr geehrter Kunde,  
unsere Produkte unterliegen einer strengen Qualitätskontrolle.  
Sollte dieses Gerät trotzdem nicht einwandfrei funktionieren,  
bedauern wir dies sehr. Bevor Sie sich an unseren Kunden-  
dienst wenden, prüfen Sie, ob Sie den Fehler selbst beseiti-  
gen können.



### WARNUNG!

Schalten Sie das Gerät aus und ziehen Sie den Netzstecker,  
bevor Sie mit der Fehlersuche beginnen. So verhindern Sie,  
dass das Gerät versehentlich eingeschaltet wird.



### HINWEIS!

Wenn Sie einen Fehler nicht selbst beseitigen können  
oder im Falle einer geplanten Rücksendung, wenden Sie  
sich bitte im voraus an unsere Servicehotline:

## Service-Hotline

**01805 325474**

14 Cent / Minute

aus dem Festnetz der deutschen Telekom

### Bitte halten Sie vor dem Anruf unbedingt

**Geräte / Modellbezeichnung** mit 7-stelliger  
z.B. **Art.-Nr. 36 04 003** und Fertigungsdatum **2015-07**

(Diese Angaben finden Sie **auf dem Typenschild des Ge-  
rätes.**)

**oder** die 7-stellige **Ersatzteil-Nummer** bereit.



### ACHTUNG!

Reparaturen und Wartungen dürfen nur von Fachkräften  
(z.B. Fakir-Kundendienst) ausgeführt werden. Dabei dür-  
fen nur Original-Fakir-Ersatzteile verwendet werden. Nicht  
fachgerecht reparierte und gewartete Geräte stellen eine  
Gefahr für den Benutzer dar.

Fehler	Mögliche Ursache	Abhilfe
Gerät läuft nicht	Stecker ist nicht eingesteckt oder Gerät ist nicht eingeschaltet.	Stecker einstecken und Gerät einschalten.
	Steckdose führt keinen Strom.	Testen Sie den Bodenstaubsauger an einer anderen Steckdose, bei der Sie sicher sind, dass diese Strom führt.
	Stromkabel ist beschädigt.	Lassen Sie das Kabel durch den Fakir Kundendienst ersetzen.
Gerät hört plötzlich auf zu saugen.	Überhitzungsschutz hat angesprochen (möglicherweise aufgrund verstopfter Saugwege, verschmutzter Filter o. Ä.)	Schalten Sie das Gerät aus und ziehen Sie den Stecker aus der Steckdose. Beseitigen Sie die Ursache der Überhitzung (z.B. verstopfte Saugwege, verschmutzter Filter o.Ä.). Warten Sie ca. 30 Minuten. Das abgekühlte Gerät können Sie wieder einschalten.
Gerät nimmt keinen Schmutz auf.	Staubbeutel ist überfüllt.	Staubbeutel wechseln.
	Filter ist verschmutzt.	Den entsprechenden Filter reinigen, bzw. wechseln.
	Düse, Teleskoprohr oder Saugschlauch sind verstopft.	Entfernen Sie die Verstopfung. Benutzen Sie dazu falls erforderlich einen langen Holzstab (z.B. Besenstiel)
	Nebenluftregler ist geöffnet.	Nebenluftregler schließen.
	Eingestellte Saugleistung ist dem Bodenbelag nicht angemessen.	Passen Sie die Saugleistung an den Bodenbelag an.
	Aufgesteckte Düse ist dem Bodenbelag nicht angemessen.	Stecken Sie die korrekte Düse auf.
	Umschalter Teppich/Hartboden steht in dem Belag nicht angemessener Stellung.	Passen Sie die Stellung des Umschalters Teppich/Hartboden an den Bodenbelag an.
Gerät läuft ungewöhnlich laut.	Eingesaugte Partikel versperren den Luftweg.	Entfernen Sie die Partikel. Benutzen Sie dazu falls erforderlich einen langen Holzstab (z.B. Besenstiel)

## Entsorgung nach Gebrauchsende

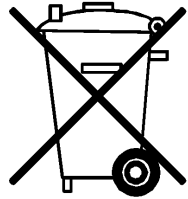

Wenn das Gebrauchsende des Gerätes erreicht ist, insbesondere wenn Funktionsstörungen auftreten, machen Sie das ausgediente Gerät unbrauchbar, indem Sie den Netzstecker aus der Steckdose ziehen und das Stromkabel durchtrennen.

Entsorgen Sie das Gerät entsprechend der in Ihrem Land geltenden Umweltvorschriften.

Elektrische Abfälle dürfen nicht zusammen mit Haushaltsabfällen entsorgt werden. Geben Sie das ausgediente Gerät bei einer zentralen Sammelstelle ab.

Die Verpackung des Gerätes besteht aus recyclingfähigen Materialien. Geben Sie diese sortenrein in die dafür vorgesehenen Sammelbehälter, damit sie der Wiederverwertung zugeführt werden können.

Wenden Sie sich für Ratschläge zum Recycling an Ihre Kommunalbehörde oder Ihren Händler.

Entsorgen Sie gebrauchte Staubbeutel und Filter im Hausmüll.

Dieses Gerät erfüllt die Anforderungen der Richtlinie 2012/19/EU - WEEE-Richtlinie -

**Für dieses Gerät leisten wir Garantie gemäß nachstehenden Bedingungen:**

- 1 Der Käufer / die Käuferin hat seinen / ihren allgemeinen Wohnsitz / Firmensitz in der EU und das Gerät ist bei einem Fachhändler mit Sitz in Deutschland gekauft worden.
- 2 Wir verpflichten uns, das Gerät bei für Sie kostenfreier Einsendung an uns kostenlos in Stand zu setzen, wenn es infolge Material- oder Montagefehler innerhalb von 24 Monaten (bei gewerblicher Nutzung sowie bei Verwendung zu selbständig beruflichen Zwecken innerhalb von 12 Monaten) schadhaft / mangelhaft und uns innerhalb der Garantiefrist gemeldet wurde.  
Voraussetzung für unsere Garantiepflicht ist stets eine sachgemäße Behandlung des Gerätes. Die Garantiefristen beginnen mit dem Kaufdatum.
- 3 Teile, die einer natürlichen Abnutzung unterliegen (z.B. Antriebsriemen, Akkus, Batterien, Bürsten, Filter), fallen nicht unter die Garantie.
- 4 Der Garantieanspruch erlischt, wenn Eingriffe oder Reparaturen von Personen vorgenommen werden, die hierzu von uns nicht autorisiert sind. Ferner dürfen weder fremde Ersatz- oder Zubehörteile eingebaut werden.
- 5 Die Garantieleistung besteht vorzugsweise in der Instandsetzung bzw. im Austausch der defekten Teile. Reparaturen am Aufstellungsort können nur für stationär betriebene Großgeräte verlangt werden.  
Zum Nachweis der Garantieansprüche ist die Rechnung oder Kassenquittung des Händlers mit Kaufdatum beizufügen.
- 6 Sofern eine Reparatur erfolglos war und der Schaden bzw. Mangel auch nach einer Nachbesserung nicht beseitigt werden kann, wird das Gerät durch ein gleichwertiges ersetzt. Ist weder eine Reparatur noch ein Ersatz möglich, besteht das Recht auf Rückgabe des Gerätes und Erstattung des Kaufpreises. Im Falle eines Umtauschs oder Erstattung des Kaufpreises kann für die Zeit des Gebrauchs ein Nutzungsentgelt geltend gemacht werden.
- 7 Garantieleistungen bewirken keine Verlängerung der Garantiefrist und setzen auch keine neue Garantiefrist in Gang. Die Garantiefrist für eingebaute Ersatzteile endet mit der Garantiefrist für das ganze Gerät.
- 8 Die vertraglichen bzw. gesetzlichen Regelungen zur Mangelbeseitigung bleiben von den Garantiebestimmungen unberührt.

**Gültig ab 1. Juni 2014**



## **Fakir Hausgeräte GmbH**

Industriestraße 6  
D-71665 Vaihingen / Enz

Postfach 1480  
D-71657 Vaihingen / Enz

Tel.: +49 7042 / 912-0  
Fax: +49 7042 / 912-360

[www.fakir.de](http://www.fakir.de)  
[info@fakir.de](mailto:info@fakir.de)



© 2016 Fakir-Hausgeräte GmbH  
Änderungen vorbehalten  
36 04 994 - 9606 de

**Fakir**  
**HAUSGERÄTE**

**ARES**



**Instructions for use**  
Vacuum cleaner  
en - EN

<b>General</b>	
Information about the operating instructions.....	3
Liability.....	3
Notices in the operating instructions.....	3
<b>Safety</b>	
CE Declaration of Conformity.....	4
Intended use.....	4
Unauthorized use.....	4
Children.....	4
Electric current.....	6
In case of danger.....	6
Dispatch.....	6
In case of defects.....	7
<b>Overview</b>	
Product description and scope of delivery.....	8
Optional accessories.....	9
Technical data.....	9
<b>Assembly</b>	
Unpacking.....	10
Assembling.....	10
<b>Accessories</b>	
Floor suction nozzle.....	11
Hard floor nozzle.....	11
Crevice nozzle.....	11
Upholstery nozzle.....	11
Furniture brush.....	11
Turbo suction brush.....	11
Electric suction brush.....	11
<b>Operating</b>	
Vacuum cleaning.....	12
Accessory compartment.....	13
Untensil socket.....	13
Work breaks.....	13
After vacuuming.....	14
<b>After use</b>	
Cleaning.....	15
Changing the dust bag.....	15
Changing the motor protection filter.....	16
Changing the EPA filter.....	16
<b>Troubleshooting.....</b>	<b>17</b>
<b>Disposal.....</b>	<b>19</b>
<b>Warranty.....</b>	<b>20</b>
<b>Notes.....</b>	<b>21</b>



### Information about the operating instructions

Thank you for purchasing a Fakir vacuum cleaner. It was designed and constructed for many years of trouble-free operation.

These operating instructions are intended to enable the safe and proper handling and operation of the appliance.

Read these operating instructions carefully before using the appliance for the first time.

Keep the operating instructions in a safe place. If appropriate, pass the instructions on to the next owner of the appliance.

### Liability

We will accept no liability for damages resulting from failure to comply with the operating instructions.

We cannot assume any liability for damages resulting from use other than as intended, or from incorrect operation or unauthorized repairs or maintenance.

### Notices in the operating instructions



#### WARNING!

Indicates notices which, if ignored, can result in risk of injury or death.



#### ATTENTION!

Indicates notices of risks that can result in damage to the appliance.



#### NOTICE!

Emphasizes tips and other useful information in the operating instructions.



#### NOTICE! Protection class II

This is an appliance in which protection against electric shock does not rely on **basic insulation** only, but in which additional safety precautions, such as **double insulation** or **reinforced insulation** are provided, there being no reliance on either protective earthing or installation conditions.

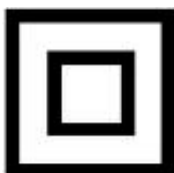

**CE Declaration of Conformity** The appliance fulfils the requirements of the Appliance and Product Safety Law -ProdSG-, and Energy-related Products Act -EVPG -, as well as the EU Directives 2014/30/EC “Electromagnetic Compatibility”, 2014/35/EC “Low-Voltage-Directive, 2001/95/EC “General product safety”, 2011/65/EC “RoHS-Directive”. 2009/125/EG “Eco design Directive”.

Fakir reserves the right to change design and equipment.

#### Intended use

The appliance may only be used in households.

It is not suitable for commercial use.

It may be used only for dry cleaning hard floors and textile coverings, carpets, upholstery furniture, mattresses, furniture, radiators and curtains.

Check if all filters have been inserted properly before using the appliance. The appliance must not be used without filters.

#### Unauthorized use

Use only original Fakir filters and accessories.

Any other use is considered unauthorized and is prohibited.

The examples of unauthorized use listed here can result in malfunctions, damage to the appliance or personal injury:



### WARNING! Children!

- This appliance may be used only by **children** from the age of 8 years and over, persons with limited physical, sensory or mental capacities or by persons lacking in experience and / or knowledge, if they will be supervised, or they have been properly instructed with regard to safe use of the appliance and they are aware of the possible resulting risks.
- **Children** should not play with the device.
- **Cleaning and maintenance** may not be carried out by **children** without supervision.
- Keep plastic packaging foils away from **children**  
- danger of suffocation!

**WARNING!**

- Never vacuum articles of clothing, hair, eyes, fingers or other parts of the body.
- This appliance is only designed for dry application.
- This appliance is intended for indoor use only.
- Always keep nozzles and tubes away from eyes and ears.
- Never use the appliance to vacuum people or animals. The manufacturer is not liable for damages resulting from unauthorized use or incorrect operation of the appliance.

**Danger of injury!**

- Never reach into the rotating brush roller when working with the turbo suction brush or the electric suction brush.

**Health hazard!**

- Never vacuum hazardous or toxic substances, such as toner for laser printers or copiers.

**Danger of fire and explosion!**

- Never vacuum hot ashes or burning objects, such as cigarettes or matches.
- Never use the appliance in the vicinity of explosive or flammable materials.
- Never vacuum solvents, explosive gases or liquids.
- **Risk of short circuits!** Never vacuum water and other liquids, such as damp carpet cleaning solutions..
- **Destruction of filters!** Never vacuum sharp or pointed objects, such as glass splinters, nails, etc. Materials that harden when dry, such as plaster or cement, can also destroy the filter.
- **Damage to appliance from rain and dirt!:** Never use or store the appliance outdoors.
- **Danger from overheating!** Always keep the openings in the appliance free.

## Electric current



### ATTENTION!

- Incorrect voltage can destroy the appliance. Operate the appliance only if the voltage specified on the rating plate corresponds to the voltage in your household.
- The socket must be protected with a 16 A automatic circuit breaker.
- Use only extension cords designed for the power input of the appliance.



### WARNING: Danger of electric shock!

- Never touch the plug with wet hands.
- When unplugging the appliance, always pull directly on the plug and never on the power cord.
- Do not kink, pinch or run over the power cord and do not expose it to heat sources.
- If the power cord of this appliance is damaged, it must be replaced by the manufacturer or the manufacturer's customer service department or a person with similar qualifications to prevent any hazards.
- Do not put the appliance in operation if you detect any visible damage on the housing, if the power cord is defective or if you suspect a defect (e.g. after a fall).
- Do not use any damaged extension cords.

**In case of danger****WARNING!**

In case of danger or accident, unplug the appliance immediately.

**Dispatch**

Send the appliance in the original package or a similar, well-padded package to prevent damage to the appliance

**In case of defects****WARNING!**

Never operate a defective appliance or an appliance with a defective power cord. There is a danger of electric shock.

Before contacting our service department, check to see if you can eliminate the problem yourself.

> see Chapter "Troubleshooting".

**Notice**

If you were not able to eliminate a problem yourself, please contact an authorized Fakir / nilco service center or a trained technician in your country.

**Service Hotline (within Germany)****01805 325474**

14 cents / minute

from the wire-line network of the Deutsche Telekom.

Before calling, have the article no. and appliance / model name at hand. This information can be found on the rating plate of the appliance.

**WARNING!**

Repairs and maintenance may be carried out only by trained specialists (e.g. an authorized Fakir service center).

Only Fakir original replacement parts may be used for repairs and maintenance. For further information, see: Troubleshooting. Unauthorized repairs and maintenance pose a danger for the user.

Product description and scope of delivery

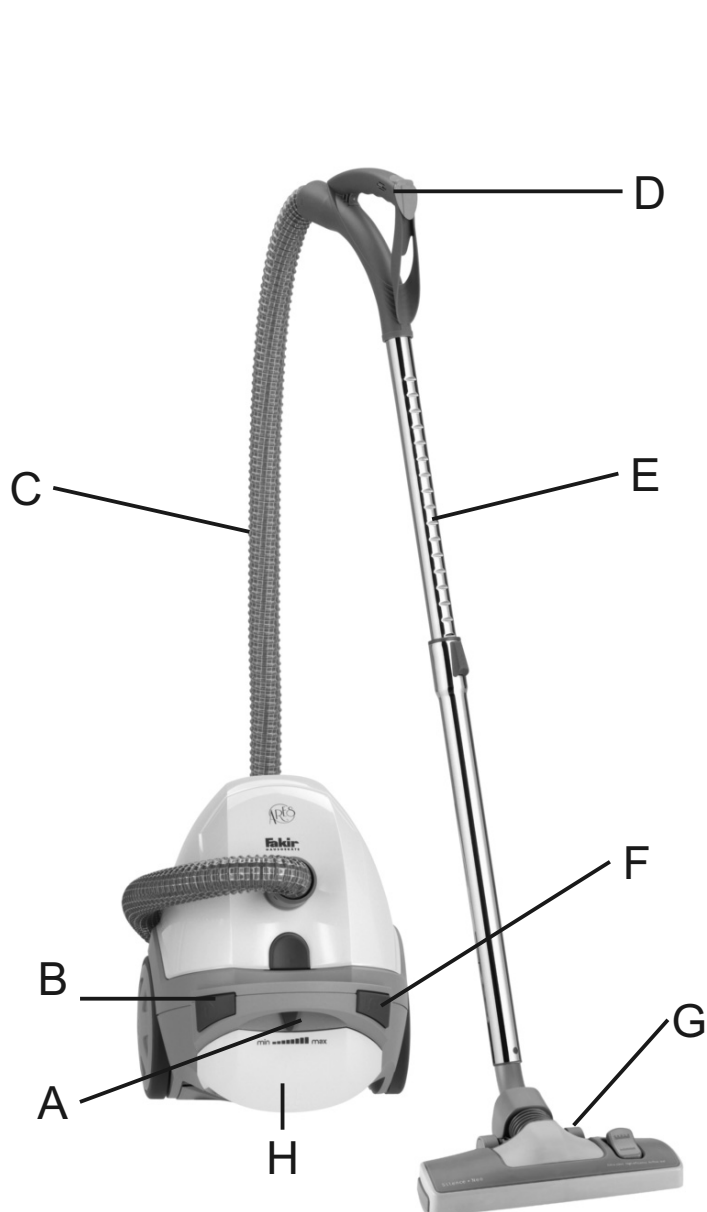

- A Suction control
- B Pedal button ON-OFF
- C Suction hose
- D Handle with suction control
- E Telescopic suction tube
- F Pedal button for cable rewind
- G Floor suction nozzle
- H EPA filter and accessory compartm.
- I Furniture brush \*\*
- J Crevice nozzle \*\*
- K Upholstery nozzle
- L Hard floor nozzle
- M Turbo suction brush \*

Dust bag (not illustrated)

Instructions for use

\* = Optional accessory

\*\* = Stored in the accessory compartment



## Optional accessories

Turbo brush black	ref.: 20 18 920	<b>X</b>
EPA-Filter	ref.: 20 18 085	--
Vliesfilter	ref.: 20 60 805	<b>X</b>

X = optional accessory      --- = standard accessory

Technical data	Ares
Mains voltage	230 V
Nominal frequency	50 Hz
Vacuum max.	22 kPa
Air flow max.	32 l/s
Weight approx.	5,9 kg
Dimensions approx.	37,5 x 31,5 x 29,5 cm
Dust bag max. filling volumen	3,5 l
Dust bag max. usable filling volume	2,9 l
Operating radius	9,0 m

## **New, energy-saving Technology**

The Fakir vacuum cleaner is equipped with new energy-saving technology. A combination of highly efficient accessories i.e. vacuum nozzle, tube, hose, \*HE motor, filter and appliance provide optimum vacuum power at low energy usage. It offers excellent dust collection, low dust release and low noise level on both carpeted and hard floors.

\*High efficiency-motor

## Product fiche according Regulation (EU) Nr. 665/2013

Trade mark	Fakir
Model	Ares creme Ares red
Code	36 04 003 36 05 003
Energy efficiency class	A
Annual energy consumption in kWh/Jahr*	26,4
Carpet cleaning performance	D
Hard floor cleaning performance	C
Dust re-emission class	A
Sound power level at db(A)re 1 pW:	77 dB
Rated input power in W	650

\*Indicative annual energy consumption (kWh per year), based on 50 cleaning tasks. Actual annual energy consumption will depend on how the appliance is used.

## Unpacking

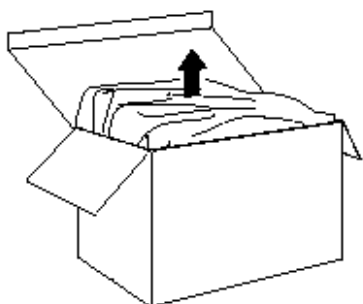

Unpack the appliance and check the contents for completeness (see "scope of delivery").

Sort the packaging material and recycle accordingly.

If you notice any transportation damage, please contact your dealer immediately.



### WARNING!

Never use a defective appliance.

## Assembling



### WARNING!

Prior to assembly, make sure that the mains plug is unplugged. If the mains plug is plugged in, the appliance could accidentally be switched on, resulting in injuries.

- **Suction hose**

Press the connecting piece at the end of the suction hose into the air intake opening of the vacuum cleaner.

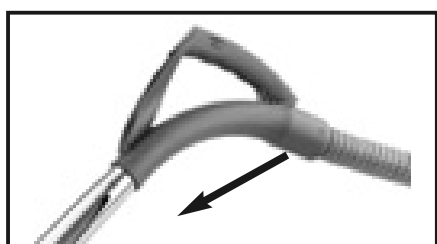

- **Suction hose / Telescopic suction tube**

Insert the handle of the suction hose into the telescopic tube.



- **Nozzles / Hand tube resp. Telescopic suction tube**

Insert the required nozzle with a slight turn onto the handle of the suction hose, or onto the telescopic suction tube.

- **Setting the length of the suction tube**

Use your thumb to press the slide element in the direction of the arrow.

Hold the lower part of the tube in your other hand and pull or push the suction tube to the required length.

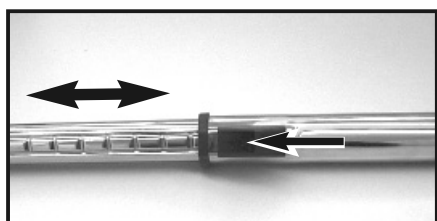

**The vacuum cleaner is now ready for use.**



**Floor suction nozzle****ATTENTION!**

Always switch off the appliance before changing the nozzle.

- The **floor suction nozzle** has a switch (see arrow) which sets the nozzle for cleaning of either **carpets** or **hard flooring**. You can activate this switch with your foot.

**Vacuum-cleaning hard floors:**

- the brush element is extended.

**Carpeting:**

- the brush element is retracted.

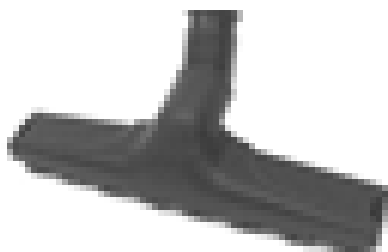
**Hard floor nozzle****NOTICE!**

Set suction capacity medium to high.

The **hard floor nozzle** is used for cleaning hard floors such as tiles, parquet or PVC etc.

**Crevice nozzle****Upholstery nozzle****Furniture brush****NOTICE!**

Set suction capacity medium to high.

The **crevice nozzle** serves to clean hard-to-access places, such as deep cracks, corners, recesses, etc.

With the **upholstery nozzle** you can vacuum off curtains, upholstered furniture, etc.

With the **furniture brush** you can vacuum off dust from furniture, pictures, window sills, books, etc.

**NOTICE!**

Set suction capacity low to medium.

**Turbo suction brush**

The **turbo brush** can clean deep down into carpets and rugs to remove stubborn fluff and animal hairs thanks to the suctioning air flow driven by the rotating roller brush.

(optional accessory)



**WARNING! Danger of injury:** Never reach into the rotating brush roller when working with the turbo suction brush and electric suction brush.

## Vacuum cleaning

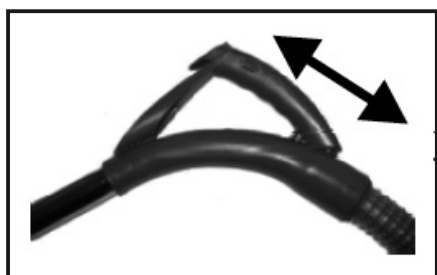
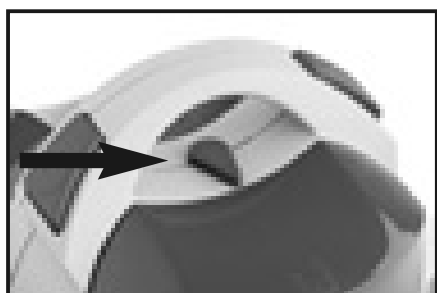
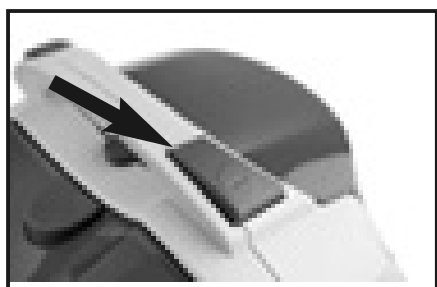
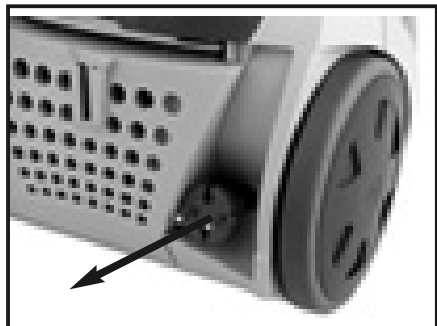
**WARNING!**

Always check the appliance and the power cable before use. Faulty appliances may cause injury and should not be used.

- Attach the required nozzle.
- Pull out the **power supply cable** by tugging on the plug until the required length is reached. A yellow mark on the cable shows you that the maximum cable length has almost been reached. The maximum cable length is shown by a red mark on the cable. Never pull the cable out of the appliance beyond the red mark.
- To switch the vacuum cleaner on, press the ON-OFF pedal button.

- Set the required suction level by using the suction regulator:

MIN = slide to the left

MAX = slide to the right

**Adjustment of suction level**

by means of the suction control on the handle of the suction hose:

Suction level **max.** = vent closed

Suction level **min.** = vent open

### Accessory department



Open the accessory compartment lid.

The accessory compartment is containing:

- crevice nozzle
- upholstery nozzle
- furniture brush

### Work breaks



### Suction pipe park position

Use the park holder of the floor nozzle to hold the suction tube safely in position when the cleaner is not being used.

To do this, insert the park holder of the floor nozzle into the **nozzle holder** on the reverse of the appliance.

## After vacuuming

**WARNING!**

Follow the steps below as soon as you stop vacuum cleaning. Never leave the appliances unattended.

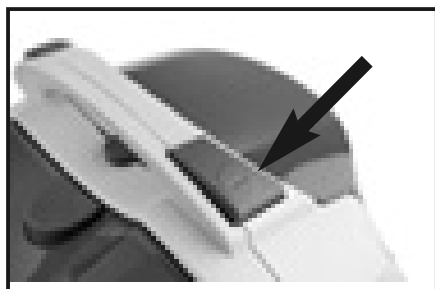

- Press the pedal button ON-OFF to switch off the vacuum cleaner.
- Remove the plug from the mains socket.

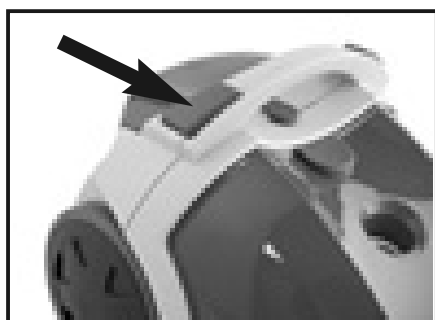

- Press the pedal button "cable rewind" to reel in the cable. Gently guide the cable with your hand until the cable has been completely wound in and the plug rests snugly against the opening.

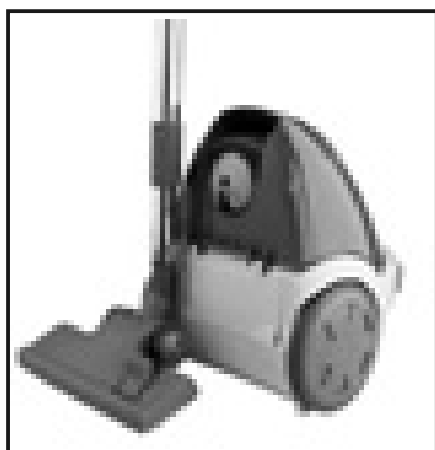

- Insert the holder of the floor suction nozzle into the **nozzle holder** on the underneath of the appliance. Now you can carry the appliance easily or place it on the floor.
- Store the vacuum cleaner in a place that is out of the reach of children.

**ATTENTION!**

Never place the appliance next to heat sources and avoid direct sunlight, as the heat may damage the vacuum cleaner.

## Maintenance and cleaning

**WARNING!**

Before conducting any maintenance or cleaning, switch off and unplug the appliance. If the mains plug is plugged in, the appliance could accidentally be switched on, resulting in injuries.

**ATTENTION!**

Do not use any cleaning agents, abrasives or alcohol. These damage the housing.

## Changing the dust bag

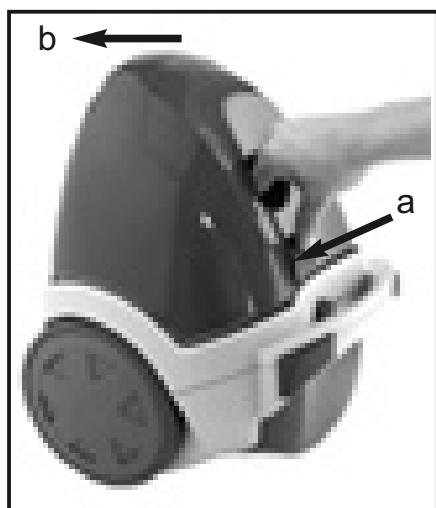

Only clean the appliance using a dry or damp cloth.

If necessary, you can also clean the dust compartment with a damp cloth.

- **Open the dust (filter) compartment:**

Push the release lever in direction of the arrow (a) and open both housing parts (b).

- **Changing dust bag:**

1. Pull out the suction hose.
2. Remove the full dust bag and dispose it.
3. Insert the new dust bag into the dust bag holder.
4. Reinsert the suction hose.

**NOTICE!**

Always ensure that all the filters are inserted before you use the vacuum cleaner.

### Changing the motor protection filter

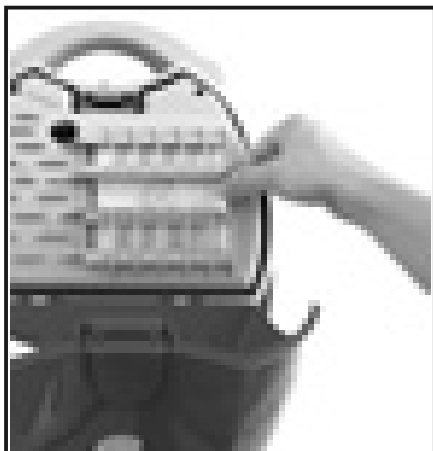

1. Open the dust compartment lid.
2. Remove the contaminated filter and put in the new one perfectly.
3. Close the dust compartment lid (both housing parts) until it clicks into place.



#### NOTICE!

Change the motor protection filter after the consumption of approx. 5 dust bags.

### Changing the eEPA-filter

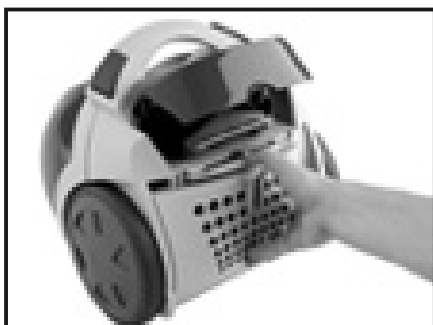

1. Open the accessory compartment lid.
2. Press the flaps down and remove the exhaust air grid backwards.
3. Remove the contaminated EPA filter and dispose it.
4. First put in the new EPA filter and then insert the exhaust air grid so that it fits precisely.
5. Close the accessory compartment lid.



#### NOTICE!

Change the EPA filter after approx. 6 months.



**The EPA\* filter is a efficiency submicron air filter which not only collects household dust but also pollen and other micro-small particles – a boon for people with sensitive respiratory organs or those suffering from allergies.**

\* EPA = EFFICIENCY PARTICULATE AIR FILTER

## Troubleshooting

Dear Customer:

Our products are subjected to stringent quality controls. If this appliance should nevertheless fail to function properly, this is a matter of regret for us. Before contacting the authorized Fakir service center, check to see if you can eliminate the problem yourself.



### WARNING!

Switch off and unplug the appliance before beginning troubleshooting. This will prevent the appliance from accidentally being switched on.



### NOTICE!

If you were not able to eliminate a problem yourself, please contact an authorized Fakir service center or a trained technician in your country.

### Service Hotline (within Germany)

**01805 325474**

14 cents / minute

from the wire-line network of the Deutsche Telekom.

**Before calling, make sure to have the following information:**

**Appliance / model designation** including 7-digit article number e. g. **Art. no. 36 04 003** and date of manufacture **2015-07**

(This information can be found **on the rating plate of the appliance.**)

**or the 7-digit replacement part number.**



### ATTENTION!

Repairs and maintenance may be carried out only by trained specialists (e.g. an authorized Fakir service center).

Only Fakir original replacement parts may be used for repairs and maintenance. Unauthorized repairs and maintenance pose a danger for the user.

<b>Fault</b>	<b>Possible cause</b>	<b>Solution</b>
Appliance does not work.	"Plug is not inserted or the appliance is not switched on."	Insert the plug into a mains socket and switch on the appliance.
	Power outlet does not carry any power.	Test the appliance at another socket which you are sure carries current.
	Power cord is damaged.	Have the power cord replaced by an authorised Fakir service centre.
Appliance suddenly stops vacuuming.	"Overheat protection has tripped (possibly due to clogged suction channels, dirty filters, etc.)"	Switch off and unplug the appliance. Eliminate the cause of overheating (e.g. clogged suction channels, dirty filters, etc.). Wait 30 minutes and let the appliance cool down. Then switch on the appliance again.
Vacuum cleaning is unsatisfactory.	Dust bag is full.	Change dust bag.
	Filter is dirty or clogged.	Clean or change the corresponding filter.
	Nozzle, telescopic suction tube or suction hose are clogged up.	Eliminate clogging. If necessary, use a wooden stick (e.g. a broomstick) to do this.
	Suction regulator is open.	Close suction regulator.
	"The power setting does not suit the flooring."	Set the power to the setting suggested for the flooring.
	The attached nozzle does not fit the flooring.	Attach the correct nozzle.
	"The 'carpet/hard floor' switch is in the wrong position for the particular type of floor."	Set the 'carpet/hard floor' switch to the correct position for the type of floor.
Appliance runs unusually loud.	Sucked-in particles have become jammed.	Remove particles. If necessary, use a long wooden stick (e.g. a broomstick).



## Disposal after end of service life

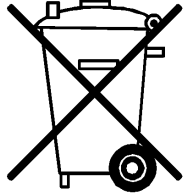

When the appliance has reached the end of its service life, in particular when malfunctions start occurring render the appliance unserviceable by pulling the mains plug out of the socket and cutting off the mains lead.

Dispose of the appliance in accordance with the applicable environmental regulations for your country.

Do not dispose of electrical equipment with the household refuse. Take the appliance to a central recycling facility.

The packaging of the appliance is made of recyclable materials. Sort the packaging material and recycle accordingly.

For information about recycling, please contact your local authorities or your retail dealer.

You can dispose used dust bags and filters in the household waste system.

This appliance complies with the Directive 2012/19/EG-WEEE-Directive

**We provide a warranty for the appliance subject to the following conditions:**

1. The Customer's main place of residence is in the EU and the appliance was bought from a dealer located in Germany.
2. We undertake to repair the appliance free of charge, including free shipping, if it becomes defective due to a material or assembly error within 24 months (within 12 months if used commercially or used for self-employed professional purposes) and if notification of the defect is given within the warranty period.  
A pre-condition of our warranty is that the appliance always treated properly. The warranty terms start on the date of purchase.
3. Parts subject to natural wear (e.g. drive belts, chargeable batteries, brushes, filters) do not fall under the terms of the warranty.
4. The warranty will lapse if the appliance is modified or repaired by persons we have not authorised. Also, no third party spare parts or accessories may be used.
5. The main focus of the warranty is on performing repairs or exchanging defective parts. Repairs on site can only be demanded for large stationary appliances. When making a warranty claim, the invoice or purchase receipt from the dealer stating the date of purchase must be presented.
6. If the repair fails and the damage or defect cannot be rectified even after a second attempt, the appliance will be replaced with one of the same value. If neither repair nor replacement is possible, the customer is entitled to return the appliance and demand reimbursement of the purchase price. In the event that the appliance is exchanged or the purchase price reimbursed, a usage fee may be raised for the period that the appliance was in use.
7. Warranty work does not extend the warranty period or mark the start of a new warranty period. The warranty term for installed spare parts ends at the same time as the warranty period for the whole appliance.
8. The contractual and/or statutory regulations relating to the correction of faults is not affected by the provisions of the warranty.

**Valid from 1st June 2014**

## **Fakir-Hausgeräte GmbH**

Industriestraße 6

D-71665 Vaihingen / Enz

Postfach 1480

D-71657 Vaihingen / Enz

Tel.: +49 7042 / 912-0

Fax: +49 7042 / 912-360

[www.fakir.de](http://www.fakir.de)

[info@fakir.de](mailto:info@fakir.de)



© 2016 Fakir-Hausgeräte GmbH  
Subject to revision  
36 04 994 9606 en.

**Fakir**  
ELECTRODOMÉSTICOS

**ARES**



**Instrucciones de uso**  
**Aspiradora**  
**es - ES**

**Generalidades**

Indice .....2

Información relativa a las instrucciones de uso .....3

Responsabilidad .....3

Indicaciones en las instrucciones de uso .....3

**Seguridad**

Declaración de la conformidad con la CE.....4

Aplicación recomendada .....4

Aplicación contrario a lo recomendado.....4

Corriente eléctrica.....6

En caso de riesgo .....6

Despacho.....6

En caso de defectos .....7

**Vista general**

Descripción del aparato y volumen de entrega .....8

Accesorios especiales .....9

Datos técnicos .....9

**Montaje** .....

Desmontaje.....10

Montar.....10

**Accesorios**

Tobera de aspiración para suelos .....11

Tobera para suelos duroc.....11

Tobera para juntas .....11

Tobera para tapicería .....11

Cepillo para muebles .....11

Cepillo turbo.....11

**Manejo**

Aspirar .....12

Depósito de accesorios .....13

Pausas de trabajo.....13

Después de aspirar.....14

**Después del uso**

Mantenimiento y limpieza .....15

Cambiar la bolsa de polvo .....15

Cambiar el filtro de protección del motor .....16

Cambiar el EPA-filtro.....16

**Si no sabe que hacer** ....17

**Eliminación**.....19

**Garantía** .....20

**Notas** .....21

Muchas gracias  
por adquirir una aspiradora de Fakir.

Usted ha elegido un aparato de alta eficiencia energética y, por consecuencia, un bajo consumo de energía, sin pérdida de la potencia de aspiración. Se ha diseñada y construida para ofrecer muchos años de servicio sin averías.

## Información relativa a las instrucciones de uso

Estas instrucciones de uso le deben posibilitar el manejo seguro y provechoso del aparato.

Lea cuidadosamente estas instrucciones de uso antes de operar el aparato por primera vez.

Conserve las instrucciones de uso en forma perdurable. En caso de transferir el aparato a terceros, entregue también las instrucciones de uso.

## Responsabilidad

No asumimos ninguna responsabilidad por daños originados por la inobservancia de las instrucciones de uso.

Cuando el aparato se ha empleado para una finalidad no prevista, se ha operado en forma no apropiada o reparado y mantenido deficientemente, no se asumirá responsabilidad alguna en el caso de daños eventuales.

## Indicaciones en las instrucciones de uso

Es estas instrucciones de uso se emplean los siguientes símbolos:



### ¡ADVERTENCIA!

Identifica indicaciones para el caso que la inobservancia represente riesgo de lesiones o peligro de muerte.



### ¡ATENCIÓN!

Identifica indicaciones sobre peligros que pueden tener como consecuencia desperfectos del aparato.



### ¡NOTA!

Resalta consejos y otra información útil en las instrucciones de uso.

**Declaración de conformidad con la CE**

Este aparato cumple con los requisitos de las regulaciones de seguridad para productos - ProdSG, así como con las directivas de la UE 2004/108/CE "Compatibilidad electromagnética", 2006/95/CE "Directiva de baja tensión", 2001/95/CE „Directiva relativa a la seguridad general de los productos“ 2011/65/UE „Directiva RoHS“.

El aparato lleva la marca CE grabada en la placa de características.

Fakir se reserva el derecho a introducir modificaciones en la construcción, las características y el diseño del aparato.

**Aplicación recomendada**

El aparato está pensado de forma exclusiva para la limpieza en seco de revestimientos de suelo en el interior de edificios.

Debe ser utilizada exclusivamente para la limpieza en seco de pisos duros y textiles, superficies entretejidas, muebles acolchados, colchones, muebles, radiadores y cortinas.

Antes de poner el aparato en funcionamiento, comprobar si todos los filtros están correctamente instalados. El aparato no debe ponerse en marcha sin los filtros correspondientes.

Utilizar solamente filtros y accesorios originales de Fakir.

Cualquier otra aplicación no está recomendada y está prohibida.

**Aplicación contraria a lo recomendado**

Los casos clasificados aquí como de aplicación no recomendada pueden conducir a funcionamiento defectuoso, deterioro del aparato o lesiones:

- Este aparato sólo debe ser utilizado por **niños** de la edad de 8 años y más, personas limitadas en sus capacidades físicas, sensoriales o mentales, o por falta de experiencia y/o conocimiento, si van a ser supervisados, o que hayan sido bien instruidos con respecto al uso seguro del aparato y ellos son conscientes de los riesgos posibles que resultan.
- Los **niños** no deberían jugar con el aparato.
- **Mantenimiento y limpieza** no puede ser realizado por **niños** sin supervisión
- Mantenga las hojas de embalaje lejos de los **niños** - ¡Riesgo de sofocamiento!



## ¡ADVERTENCIA!

### ¡Riesgo de lesiones debido a succión!

- Nunca aspire prendas de vestir, cabellos, ojos, dedos u otras partes corporales.
- Las boquillas/toberas y los extremos de los tubos no deben ser aproximados nunca a los ojos ni a las orejas.
- No debe utilizarse ni en personas ni en animales. El fabricante no se hace responsable de cualquier daño eventual producido por utilización diferente a la recomendada o el uso equivocado del aparato.

### ¡Riesgo de lesiones!

- Al trabajar con el cepillo turbo no agarre el cepillo cilíndrico en movimiento.

### ¡Riesgo para la salud!

- Nunca aspire materiales peligrosos para la salud, como por ejemplo, "toner" para impresora láser o copiadora.

### ¡Riesgo de incendio y explosión!

- Jamás aspire cenizas ardientes o artículos encendidos, como por ejemplo, cigarrillos o cerillos.
- Nunca utilizar el aparato en la proximidad de sustancias explosivas o fácilmente inflamables.
- Nunca aspire disolvente, gases explosivos o líquidos.



## ¡ATENCIÓN!

- **¡Peligro de cortocircuito!** Nunca aspire agua y otros líquidos, como por ejemplo, detergente para alfombras húmedo.
- **¡Destrucción de los filtros!** Nunca aspire artículos puntiagudos, tales como astillas de vidrio, clavos, etc. Similarmente, los materiales fraguados, tales como yeso o cemento, pueden dejar el filtro inservible.
- **¡Deterioro del aparato por causa de la lluvia y la suciedad!** Nunca opere y preserve el aparato del uso al aire libre.
- **¡Peligro de sobrecalentamiento!** Mantenga siempre libres las aberturas del aparato.



**Corriente eléctrica****¡ATENCIÓN!**

- Una tensión equivocada puede destruir el aparato. El aparato sólo debe ser operado si la tensión indicada en la placa de características coincide con la tensión de la red doméstica.
- La toma de corriente tiene que estar protegida con un fusible automático doméstico de 16 A.
- Utilice sólo cables de extensión que estén dimensionados para el consumo de energía del aparato.

**¡ADVERTENCIA!****¡Riesgo de un choque eléctrico!**

- Jamás tome la clavija de red con las manos húmedas.
- Nunca desenchufe la clavija de red del cable, sino siempre directamente de la clavija del enchufe.
- El cable de red no debe ser doblado, prensado, pasado sobre bordes agudos o estirado en exceso y no debe entrar en contacto con fuentes del calor.
- Si se daña el cable de red de este aparato, debe ser reemplazado por el fabricante o su servicio al cliente o una persona similarmente cualificada, para evitar riesgos.
- Nunca ponga el aparato en funcionamiento, si la carcasa muestra desperfectos visibles, existe la sospecha de un defecto (p.ej., después de una caída eventual) o el cable de red está defectuoso.
- No utilice ningún cable de extensión dañado.

**En caso de riesgo**

En caso de peligro y de accidentes desenchufe inmediatamente el enchufe de la toma de corriente.

**Despacho**

Envíe el aparato en su empaque original o un empaque similarmente acolchado, para que no sufra ningún daño.

## En caso de defectos



### ¡ATENCIÓN!

Jamás opere un aparato defectuoso o un aparato con un cable de red defectuoso. Existe el riesgo de un choque eléctrico.

Antes de recurrir a nuestro servicio al cliente, pruebe si usted mismo puede eliminar el problema. Véase la sección "Si no sabe que hacer..."

### **Nota:**

Si no puede eliminar el problema por sí mismo, por favor póngase en contacto con el servicio al cliente de Fakir/nilco o una persona similarmente cualificada **en su país**, para evitar riesgos.

**(Dentro de Alemania: Línea de atención inmediata  
01805 325474  
14 Céntimos / minuto  
sobre la red fija de Deutsche Telekom).**

Tener listos obligatoriamente antes de la llamada el número de artículo y la denominación del aparato / modelo.

Estas especificaciones las encuentra en la placa de características del aparato.



### ¡ADVERTENCIA!

Las reparaciones y el mantenimiento solamente deben ser realizados por personal especialista (por ejemplo, el servicio al cliente de Fakir). Para ello sólo se deben utilizar piezas de recambio originales de Fakir. Los aparatos reparados y mantenidos en forma inapropiada representan un riesgo para el usuario.

## Descripción del aparato y volumen de entrega

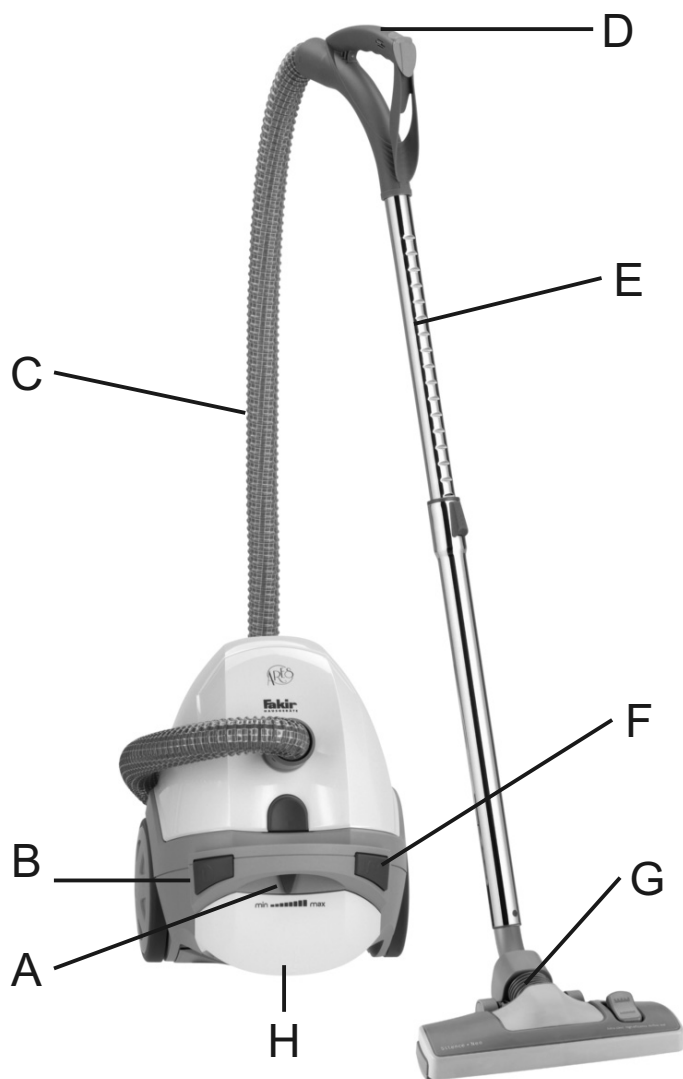

- A Regulación de la potencia de aspiración
- B Tecla de pie para conexión / desconexión
- C Tubo flexible de aspiración
- D Tubo de mano con regulador de aspiración
- E Tubo telescópico de aspiración
- F Tecla de pie para recogecables
- G Tobera de aspiración para suelos
- H EPA-filtro y depósito de accesorios
- I Cepillo para muebles (en el depósito de accesorios)
- J Tobera para juntas (en el depósito de accesorios)
- K Tobera para tapicería (en el depósito de accesorios)
- L Tobera para suelos duros
- M Cepillo turbo \*
- Bolsa de polvo (sin ilustración)
- Instrucciones de uso

\* = Accesorio especial

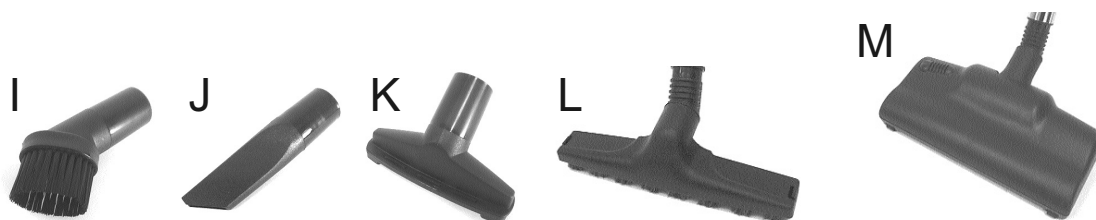

<b>Modelo:</b>	<b>Fakir ARES</b>	<b>Fakir ARES</b>
<b>Color de la carcasa:</b>	<b>crema</b>	<b>rojo</b>
<b>ref.:</b>	<b>36 04 003</b>	<b>36 05 003</b>

<b><u>Accesorios especiales</u></b>	Cepillo turbo negro	ref.	20 18 920	<b>X</b>
	Filtro EPA	ref.	20 18 085	--
Paquete bolsas de polvo =	Bolsas de polvo de fibra no tejida	ref.	20 60 805	<b>X</b>

X = Accesorio opcional  
-- = equipo estándar

## Datos técnicos

<b>Aspiradora</b>	<b>Ares - crema</b>	<b>Ares - rojo</b>
<b>Referencia</b>	<b>36 04 003</b>	<b>36 05 003</b>
Voltaje (voltios)	230 V	230 V
Frecuencia	50 Hz	50 Hz
Potencia nominal (vatios)	650 W	650 W
Depresión máx.	22 kPa	22 kPa
Caudal de aire máx.	32 l/seg.	32 l/seg.
Peso (aprox.)	5,9 kg	5,9 kg
Medidas Al x An x F	37,5 x 31,5 x 29,5 cm	37,5 x 31,5 x 29,5 cm
Volumen de llenado de la bolsa máx.	3,5 l	3,5 l
Volumen útil de la bolsa de polvo	2,9 l	2,9 l
Clase de eficiencia energética	A	A
Consumo de energía anual	26,4 kWh/año*	26,4 kWh/año*
Clase de limpieza de alfombras	D	D
Clase de limpieza de suelos duros	C	C
Clase de emisión de polvo	A	A
Nivel de potencia acústica	77 dB	77 dB

\* Consumo de energía anual indicativo (kWh al año) basado en 50 ciclos de limpieza. El consumo real de energía depende de cómo se utilice el aparato.

## **Tecnología de ahorro de energía innovadora**

La aspiradora Fakir está equipada con una nueva tecnología de ahorro de energía. Una combinación de accesorios de alta eficiencia, es decir, tobera de aspiración, tubo, manguera, motor HE\*, filtros y del aparato mismo proporcionan una potencia de aspiración óptima con un bajo consumo de energía. El aparato ofrece una excelente aspiración de polvo, una baja emisión de polvo y un bajo nivel sonoro en alfombras y suelos duros.

\*Motor de alta eficiencia

## Desembalaje

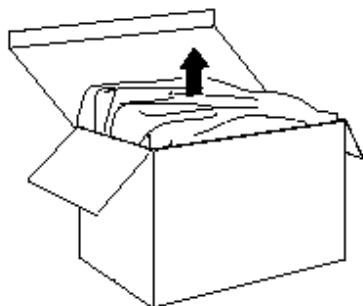

Desempaque la aspiradora y compruebe la integridad del contenido del embalaje (vea el volumen de entrega).

Si encuentra un daño originado por el transporte, diríjase inmediatamente a su vendedor.

**¡ADVERTENCIA!**

No utilice nunca un aparato defectuoso.

## Montar

**¡ADVERTENCIA!**

Antes del montaje, compruebe que el conector de red está desenchufado. Si el conector de red está enchufado, la aspiradora podría conectarse por equivocación y causar lesiones.

- **Tubo flexible de aspiración**

Para conectar el tubo flexible de aspiración inserte el extremo del tubo flexible con tubo de empalme en la abertura de aspiración del aparato.

- **Tubo flexible de aspiración /  
Tubo telescópico de aspiración**

Inserte la empuñadura del tubo flexible de aspiración en el tubo de aspiración telescópico.

- **Toberas / Tubo de mano resp.  
tubo telescópico de aspiración**

Inserte la tobera deseada en la empuñadura del tubo flexible resp. en el tubo telescópico

- **Ajustar el largo del tubo telescópico de aspiración**

Presione la corredera con el pulgar (en dirección de la flecha).

Agarre con la otra mano la parte inferior del tubo telescópico y tire entonces el tubo telescópico de aspiración hasta obtener el largo deseado.

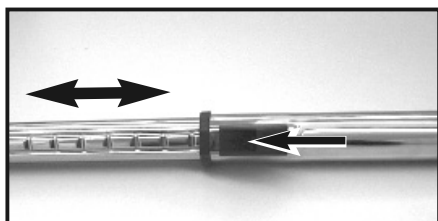
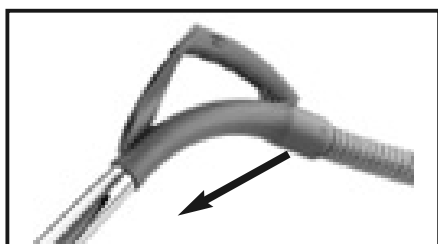

**Su aspiradora estará ahora listo para el servicio.**

## Tobera de aspiración



## Tobera para suelos duros



## Tobera para juntas Tobera para tapicería Cepillo para muebles



## Cepillo turbo



### ¡ADVERTENCIA!

Desconecte la aspiradora antes de cambiar las toberas.

La **tobera de aspiración** puede ajustar con el conmutador de pie (véase flecha) para aspirar **alfombrados o suelos duros**.

**Suelos duros:** corona de cerdas **extendida**.

**Alfombrados (suelos textiles):** corona de cerdas **retraído**.



### ¡NOTA!

Ajuste un rendimiento de aspiración mediano hasta alto.

La **tobera para suelos duros** es una tobera especial para aspirar y limpiar suelos duros como baldosas, piedra, pavimento, suelo parqué, etc..



### ¡NOTA!

Ajuste un rendimiento de aspiración mediano hasta alto.

Con la **tobera para juntas** puede eliminar la suciedad de ranuras profundas en muebles acolchados, esquinas, rodapiés, etc..

Con la **tobera para tapicería** puede aspirar cortinas, muebles acolchados, etc..

Con el **cepillo para muebles** puede aspirar el polvo de muebles, cuadros, antepechos, libros, etc..



### ¡NOTA!

Ajuste un rendimiento de aspiración mediano hasta alto.

El **cepillo turbo** posee un potente cepillo cilíndrico que es impulsada por la corriente de aire de la aspiradora. Ésta elimina la suciedad del crespón de alfombras y la aspira al mismo tiempo. **(accesorio opcional)**



**¡ADVERTENCIA!** Al trabajar con el cepillo turbo no agarre el cepillo cilíndrico en movimiento.

Aspirar

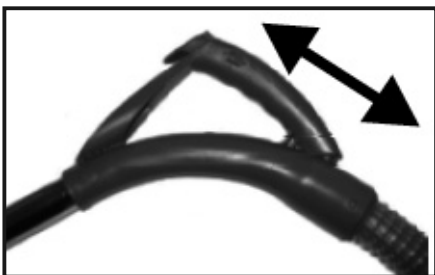
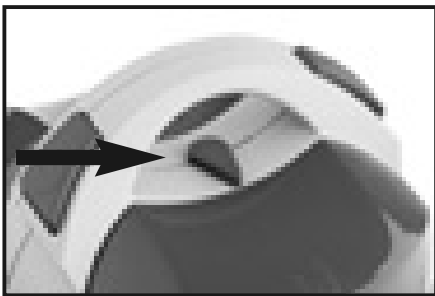
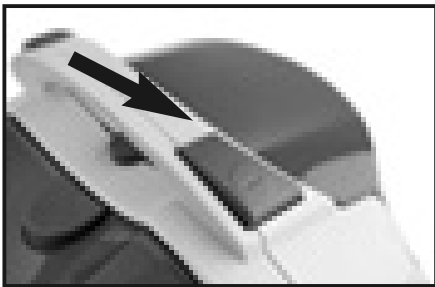
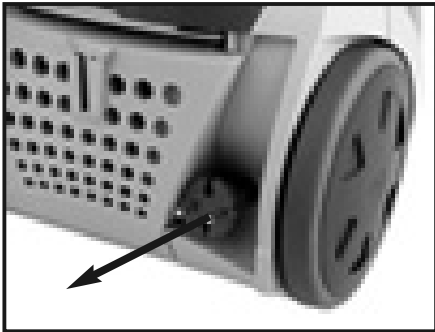

**¡ADVERTENCIA**

Examine la aspiradora y el cable de alimentación antes de emplear cada vez la aspiradora. Una aspiradora defectuosa oculta riesgos de lesión y no debe ser utilizada.

- Encaje la tobera deseada.
- Tire el **cable de red** hasta obtener la longitud deseada.

**Precaución:** Marca amarilla: longitud del cable máx. casi alcanzado.

**Stop:** Marca roja: longitud del cable máx. alcanzado.

- La conexión y desconexión de la aspiradora se efectúa pulsando la tecla de interruptor con su pie.

- La potencia de aspiración puede ser regulada mediante el regulador de aspiración.

MIN = correr a la izquierda

MAX = correr a la derecha

**Regulación de la potencia de aspiración**

en la empuñadura del tubo flexible de aspiración (con el regulador de aspiración):

Potencia de aspiración **máx.** = ranuras de abertura cerradas

Potencia de aspiración **mín.** = ranuras de abertura visibles

## Depósito de accesorios



Levantar la tapa del depósito de accesorios hasta que enclave.

Debajo se encuentran:

- tobera para juntas
- tobera para tapicería
- cepillo para muebles

## Pausas de trabajo



## Succión posición de estacionamiento tubo

Utilice el soporte de parqueo para asegurar el tubo de aspiración en las pausas de trabajo.

Para ello, encaje el soporte de parqueo de la tobera aspiradora en el receptor de tobera dispuesto en la parte posterior de la aspiradora.



## Después de aspirar



## ¡ADVERTENCIA!

Efectúe los siguientes pasos tan pronto haya terminado de aspirar. No deje la aspiradora nunca sin vigilancia.

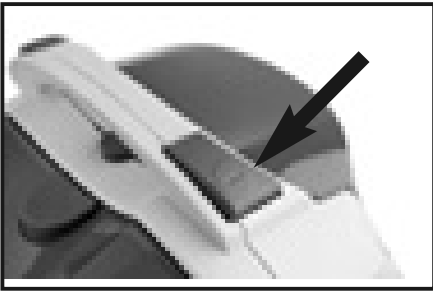

- Desconecte la aspiradora pulsando la tecla de interruptor de pie.
- Desenchufe el conector de la caja de enchufe.

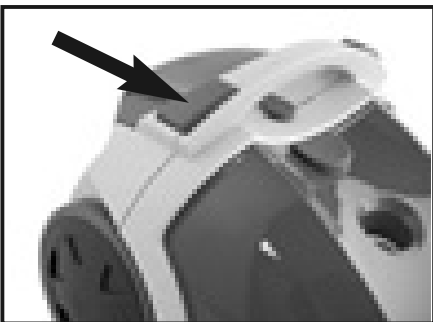

- Presione la tecla de pie y el cable se enrolla automáticamente. Conduzca el cable al mismo tiempo con la mano hasta que haya sido completamente retraído.



- Inserte el soporte de la tobera de aspiración para suelos en el **receptor de tobera** que se encuentra en la parte inferior del aparato. El aparato se puede transportar con comodidad.
- Guarde la aspiradora en un lugar inaccesible para los niños.



## ¡ATENCIÓN!

No coloque nunca la aspiradora al lado de fuentes de calor y evite la incidencia directa de los rayos solares. El calor intenso puede dañar la aspiradora.

## Mantenimiento y limpieza

**¡ADVERTENCIA!**

Antes de empezar con el mantenimiento y la limpieza, desconecte la aspiradora y desenchufe el conector de la red. Si el conector de red está enchufado, la aspiradora podría conectarse por equivocación y causar lesiones.

**¡ATENCIÓN!**

No utilice ningún detergente, restregantes o alcohol, ya que éstos dañarían la carcasa.

## Cambiar la bolsa de polvo

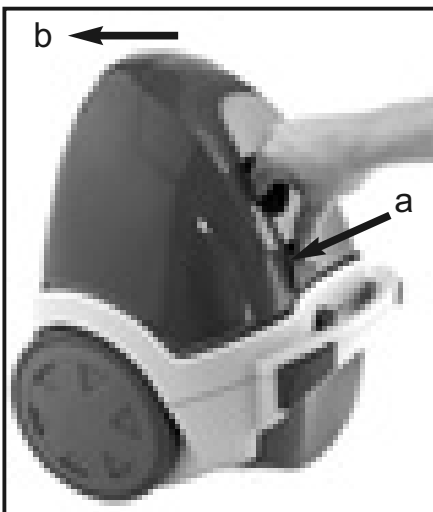

Limpie la aspiradora sólo en seco o con un paño húmedo.

Si es necesario, también puede limpiar el compartimiento de filtros con un paño húmedo.

1. Retire el tubo flexible de aspiración.

- **Abre el compartimiento de filtros:**

2. Deslice la palanca de desenclavamiento (**a**) en dirección de la flecha y abra las dos partes de la caja (**b**).

- **Cambie la bolsa de polvo:**

1. Retire el tubo flexible de aspiración

2. Tire el manguito de la bolsa de polvo ligeramente hacia dentro. Entonces extraiga la bolsa de polvo llena y deseche-la.

3. Inserte la nueva bolsa de polvo (lado ancho hacia abajo) en los soportes del receptor de la bolsa de polvo.

4. Coloque de nuevo el tubo flexible de aspiración.

**¡NOTA!**

Siempre compruebe antes de la puesta en servicio si todos los filtros están insertados correctamente.

### Cambiar el filtro de protección del motor

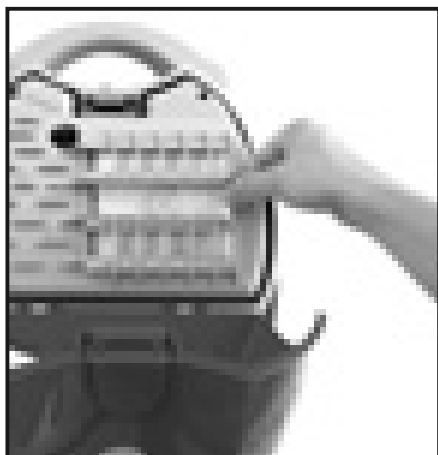

1. Abre la tapa de compartimiento de polvo.
2. Extraiga el filtro de protección del motor usado y coloque el nuevo.
3. Cierre la tapa de compartimiento de polvo (ambas partes de la caja) de nuevo hasta que encaje.



#### ¡NOTA!

Cambie el filtro de protección del motor a más tardar después de haber utilizado 5 bolsas de polvo.

### Cambiar el EPA-filtro

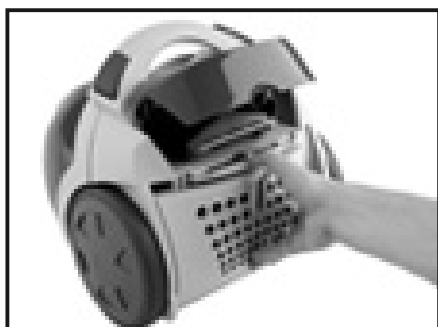

1. Abre la tapa del depósito de accesorios.
2. Retire la rejilla de salida de aire.
3. Retire el EPA-filtro usado y deséchelo.
4. Primeramente coloque el nuevo EPA-filtro y entonces la rejilla de salida de aire.
5. Cierre la tapa del depósito de accesorios.



#### ¡NOTA!

Cambie el HEPA-filtro aprox. cada 6 meses.



El EPA-filtro \* en un filtro contra partículas es suspensión de alto rendimiento para máximas exigencias a la higiene y la pureza. Retiene también el polen y otras micropartículas – un alivio para personas con vías respiratorias sensibles y alérgicos.

\* **EPA = EFFICIENCY PARTICULATE AIR FILTER**

Muy distinguida cliente, muy distinguido cliente:  
Nuestros productos están sujetos a un estricto control de la calidad. No obstante, si este aparato no funcionase perfectamente, lo lamentamos mucho. Antes de dirigirse a nuestro servicio de postventa, compruebe si Ud. mismo puede reparar el defecto.



## ¡ADVERTENCIA!

Desconecte la aspiradora y desenchufe el conector de la red antes de empezar a localizar el defecto. De ese modo evitará que la aspiradora sea conectada por equivocación.



## ¡NOTA!

Si no puede eliminar el problema por sí mismo, por favor póngase en contacto con el servicio al cliente de Fakir o una persona similarmente cualificada **en su país**, para evitar riesgos.

**(Dentro de Alemania: Línea de atención inmediata  
01805 325474  
14 Céntimos / minuto  
sobre la red fija de Deutsche Telekom).**

Tener listos obligatoriamente antes de la llamada:  
**la denominación del aparato / modelo, el número de artículo (la referencia)**  
con 7 dígitos **y la fecha de producción,**

por ejemplo: **referencia 36 04 003** y fecha de producción **2014-09**

Estas especificaciones las encuentra en la placa de características del aparato.



## ¡ADVERTENCIA!

Las reparaciones y el mantenimiento solamente deben ser realizados por personal especialista (por ejemplo, el servicio al cliente de Fakir). Para ello sólo se deben utilizar piezas de recambio originales de Fakir.  
Los aparatos reparados y mantenidos en forma inapropiada representan un riesgo para el usuario.

DEFECTO	POSIBLE CAUSA	SOLUCIÓN
La aspiradora no funciona.	El conector no está enchufado o la aspiradora no está conectada.	Enchufe el conector y conecte la aspiradora.
	La caja de enchufe no tiene corriente.	Prueba la aspiradora en un tomacorriente de que está seguro que funciona.
	El cable de alimentación está dañado.	Debe ser reemplazado por el servicio técnico de Fakir.
El aparato no aspira.	Protección de sobrecalentamiento se ha activado (por ejemplo, los canales de succión están obstruidos, los filtros están ensuciados, etc.)	Desconecte el aparato y desenchufe el conector de la red. Elimine la causa de sobrecalentamiento (por ejemplo, canales de succión obstruidos, filtros ensuciados, etc.) Permita a la aspiradora enfriarse por 30 minutos antes de enchufarla de nuevo.
La succión es muy débil.	La bolsa de polvo está llena.	Cambie la bolsa de polvo.
	Un filtro está ensuciado.	Limpie o cambie el filtro correspondiente.
	Una tobera, los tubos de aspiración o la manguera de aspiración están obstruidas.	Elimine la obstrucción. Si es necesario, utilice un palo largo de madera (por ej. un palo de escoba).
	El regulador de aspiración está abierto.	Cierre el regulador de aspiración.
	La potencia de aspiración ajustada no es apropiada para el tipo de suelo.	Adapte la potencia de aspiración al tipo de suelo.
	La tobera utilizada no es apropiada para el tipo de suelo.	Conecte la tobera correcta.
	El conmutador "alfombrados / suelos duros" de la tobera de aspiración no está ajustado según el tipo de suelo.	Ajuste el conmutador "alfombrados / suelos duros" según el tipo de suelo.
El aparato produce un ruido extraordinariamente alto.	Partículas aspiradas se han atascado.	Elimine las partículas. Si es necesario, utilice un palo largo de madera (por ej. un palo de escoba).

## Eliminación al final de su vida útil

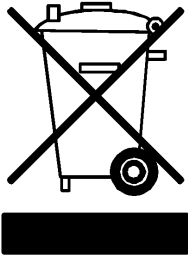

En caso de que la aspiradora haya alcanzado su duración de vida útil, en particular, cuando se producen fallos en el funcionamiento, inutilice la aspiradora vieja cortando el cable de alimentación.

Elimine la aspiradora conforme a las reglas de protección ambiental vigentes en su país.

Los desperdicios eléctricos no deben ser desabastecidos juntamente con la basura casera. Entregue la aspiradora vieja en un puesto colector central.

El embalaje de la aspiradora está fabricado de materiales reciclables. Tírelos de acuerdo con su tipo en los depósitos colectores previstos para este fin para que puedan ser conducidos a un sistema de reciclaje.

Si desea consejos con respecto al reciclaje, diríjase a sus autoridades comunales o a su distribuidor.

Tire las bolsas de polvo y filtros usados a la basura casera.

**Por este aparato concedemos garantía según las siguientes condiciones:**

1. El comprador / la compradora tiene su domicilio general / sede de su firma en la Unión Europea, y el aparato ha sido comprado de un distribuidor especializado con sede en Alemania.
2. Si Vd. nos envía el aparato franco de porte, nos comprometemos a repararlo gratuitamente, si a consecuencia de defectos de material o de montaje se nos ha comunicado como averiado / defectuoso dentro del plazo de 24 meses y del plazo de garantía (en caso de uso industrial, así como de utilización para fines profesionales autónomos, dentro del plazo de 12 meses).

Requisito para nuestra obligación de garantía es siempre un tratamiento apropiado del aparato. Los plazos de garantía empiezan con la fecha de compra.

3. Piezas que están sometidas a un desgaste natural (p. ej. correas de accionamiento, acumuladores, baterías, escobillas, filtros) no están cubiertas por la garantía.
4. El derecho de garantía caduca si personas no autorizadas por nosotros realizan manipulaciones o reparaciones en el aparato. Además, no está permitido montar repuestos ni accesorios de otra marca.
5. La prestación de garantía consiste preferentemente en la reparación, o bien, la sustitución de las piezas defectuosas. Reparaciones en el lugar de colocación pueden exigirse sólo para aparatos industriales utilizados estacionariamente.

Como prueba de los derechos de garantía se ha de adjuntar la factura o el resguardo de caja del distribuidor con la fecha de compra.

6. Si una reparación no tuvo éxito y el daño o defecto no puede ser eliminado tampoco después de una rectificación subsecuente, el aparato será reemplazado por uno equivalente. Si no es posible una reparación ni una sustitución, existe el derecho a la devolución del aparato y a la restitución del precio de compra. En el caso de un cambio o restitución del precio de compra, podemos hacer valer una indemnización de utilización por el tiempo del uso.
7. Las prestaciones de garantía no producen ninguna prolongación del plazo de garantía, ni tampoco un nuevo plazo de garantía. El plazo de garantía por repuestos incorporados finaliza con el plazo de garantía por todo el aparato.
8. Las reglamentaciones contractuales o legales para la eliminación de defectos no están afectadas por las disposiciones de garantía.

**Válido a partir del 1 de Junio de 2014**

## **Fakir Hausgeräte GmbH**

Industriestraße 6  
D-71665 Vaihingen / Enz

Apartado 1480  
D-71657 Vaihingen / Enz

Tel.: +49 7042 / 912-0  
Fax: +49 7042 / 912-358

[www.fakir.de](http://www.fakir.de)  
[info@fakir.de](mailto:info@fakir.de)



© 2016 Fakir-Hausgeräte GmbH  
salvo modificación  
36 04 994 - 9606 es.