

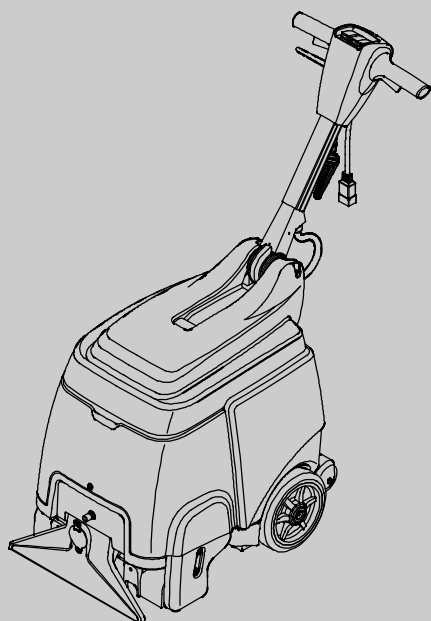

# E5

Teppichboden- Reiniger

Deutsch **DE**  
Betriebsanleitung



Model 9004198-230V



CE



Aktuelle Ersatzteilhandbücher und  
Bedienungsanleitungen in anderen Sprachen  
finden Sie unter

[www.tennantco.com/manuals](http://www.tennantco.com/manuals)

9003735  
Rev. 01 (07-2016)



Dieses Handbuch wird mit jedem neuen Modell mitgeliefert. Es enthält alle notwendigen Anweisungen für den Maschinenbetrieb und die Wartung.

**Bitte lesen Sie diese Anleitung vollständig durch und machen Sie sich mit der Maschine vertraut, bevor Sie Bedienungs- oder Wartungshandlungen vornehmen.**



Von der Maschine dürfen Sie hervorragende Bodenpflege- und Reinigungsergebnisse erwarten. Beachten Sie jedoch zur Gewährleistung optimaler Ergebnisse bei minimalem Kostenaufwand die folgenden Hinweise:

- Die Maschine muss mit der gebotenen Sorgfalt bedient werden.
- Die Maschine muss regelmäßig im Abstand der in der Wartungsanweisung angegebenen Intervalle gewartet werden.
- Die Maschine muss mit Hersteller- Ersatzteilen bzw. gleichwertigen Ersatzteilen gewartet werden.

**Um die Handbücher anzuzeigen, zu drucken oder herunterzuladen, gehen Sie auf [www.tennantco.com/manuals](http://www.tennantco.com/manuals)**

Ersatz- und Verschleißteile können online, telefonisch, per Fax oder per E- Mail bestellt werden.

**AUSPACKEN DER MASCHINE:** Prüfen Sie die Verpackung sorgfältig auf Beschädigungen. Teilen Sie eventuelle Schäden dem Spediteur sofort mit.

	<b>SCHÜTZEN SIE DIE UMWELT</b>
	Entsorgen Sie das Verpackungsmaterial und alte Maschinenteile auf umweltschonende Weise und den örtlichen Abfallentsorgungsvorschriften entsprechend.
	Denken Sie immer an eine eventuelle Wiederverwertung.

**TENNANT N.V.**

Industrielaan 6 5405 AB  
Postfach 6 5400 AA Uden- Niederlande

europa@tennantco.com  
www.tennantco.com

Änderungen der technischen Daten und Teile ohne weitere Benachrichtigung vorbehalten.

Originalanweisungen, Copyright © 2008- 2016 TENNANT Company. Alle Rechte vorbehalten. gedruckt an Die Niederlande

---

## MASCHINENDATEN

---

Bitte bei der Inbetriebnahme als Referenzangabe ausfüllen.

Modellnr. - \_\_\_\_\_

Seriennr. - \_\_\_\_\_

Maschinenoptionen - \_\_\_\_\_

Verkäufer - \_\_\_\_\_

Telefonnummer des Verkäufers - \_\_\_\_\_

Kundennummer - \_\_\_\_\_

Installationsdatum - \_\_\_\_\_

---

## INHALT

---

<b>SICHERHEITSVORKEHRUNGEN</b> .....	<b>3</b>
ANWEISUNGEN ZUR ERDUNG DER MASCHINE .....	4
<b>SICHERHEITSaufkleber</b> .....	<b>4</b>
<b>BESTANDTEILE DER MASCHINE</b> .....	<b>5</b>
<b>EINRICHTEN DER MASCHINE</b> .....	<b>6</b>
ANBRINGEN DER BÜRSTE .....	6
FÜLLEN DES FRISCHWASSERTANKS ....	6
ANSCHLUSS DES NETZKABELS .....	7
<b>BETRIEB DER MASCHINE</b> .....	<b>7</b>
VOR INBETRIEBNAHME DER MASCHINE .	7
REINIGUNG VON TEPPICHEN .....	7
REINIGUNG MIT ZUBEHÖR- WERKZEUGEN (Option) .....	9
<b>WARTUNG DER MASCHINE</b> .....	<b>10</b>
NACH JEDEM GEBRAUCH .....	10
NACH JEWEILS 100 BETRIEBSSTUNDEN .	11
WARTUNG DES BÜRSTENMOTORS .....	11
<b>ABSTELLEN DER MASCHINE</b> .....	<b>11</b>
<b>EMPFOHLENE VORRATSARTIKEL</b> .....	<b>11</b>
<b>STÖRUNGSBESEITIGUNG</b> .....	<b>12</b>
<b>MASCHINENANGABEN</b> .....	<b>13</b>
<b>ABMESSUNGEN DER MASCHINE</b> .....	<b>13</b>

## SICHERHEITSVORKEHRUNGEN

Diese Maschine ist ausschließlich für die gewerbliche Nutzung bestimmt. Diese Maschine ist ausschließlich zum Reinigen von Teppichböden und Polstermaterial in Innenräumen und zu keinem anderen Zweck bestimmt. Verwenden Sie nur vom Hersteller empfohlene Zubehörteile.

Alle Benutzer des Gerätes müssen die folgenden Sicherheitsvorkehrungen gelesen und verstanden haben und diese auch beim Betrieb der Maschine beachten.

Das folgende Warnsymbol und die Überschrift "VORSICHT" werden in diesem Handbuch wie folgt verwendet:

**⚠️ WARNUNG:** Um vor gefährlichen oder unsicheren Anwendungen zu warnen, die in schweren Verletzungen bis hin zum Tode resultieren könnten.

**VORSICHT:** Um Handhabungen zu beschreiben, die befolgt werden müssen, um einen sicheren Einsatz des Gerätes zu gewährleisten.

Die folgenden Sicherheitshinweise weisen auf potentielle Gefahren für das Bedienungspersonal oder die Maschine hin.

**⚠️ WARNUNG:** Feuer- oder Explosionsgefahr

- Kein entzündliches Material verwenden oder aufnehmen
- Verwenden Sie nur handelsübliche Bodenreinigungsmittel zur Maschinenanwendung.
- Verwenden Sie die Maschine nicht in der Nähe von entflammaren Flüssigkeiten, Stäuben oder Dämpfen.

Diese Maschine ist nicht mit explosionssicheren Motoren ausgestattet. Die Elektromotoren funken beim Starten und während des Betriebs, was zu Brandentstehung oder Explosionen führen kann, wenn die Maschine in einem Bereich mit brennbaren Dämpfen/Flüssigkeiten oder feuergefährlichem Staub verwendet wird.

**⚠️ WARNUNG:** Stromschlaggefahr

- Betreiben Sie die Maschine nicht mit einem beschädigten Netzkabel.
- Nehmen Sie keine Änderungen am Stecker vor.
- Ziehen Sie das Netzkabel aus der Steckdose, bevor Sie Wartungsarbeiten an der Maschine durchführen.

Falls das Netzkabel beschädigt ist, muss es vom Hersteller oder seinem Kundendienst oder aber einem dafür ausgebildeten Techniker ersetzt werden, um jedwede Gefahr auszuschließen.

**⚠️ WARNUNG:** Rotierende Bürste: Halten Sie die Hände stets von beweglichen Maschinenteilen fern. Ziehen Sie das Netzkabel aus der Steckdose, bevor Sie Wartungsarbeiten an der Maschine durchführen.

**⚠️ WARNUNG:** Stromschlaggefahr. Nicht in Außenbereichen einsetzen. Lassen Sie die Maschine nicht im Regen stehen. Stellen Sie die Maschine immer in einem Innenraum ab.

**VORSICHT:**

1. Betreiben Sie die Maschine nicht:
  - ohne angemessene Schulung und Befugnis.
  - ohne gründliche Kenntnis des Handbuchs.
  - in einem Bereich mit brennbaren Dämpfen/Flüssigkeiten oder feuergefährlichem Staub.
  - Wenn das Netzkabel nicht ordnungsgemäß geerdet ist. Verwenden Sie ausschließlich das vom Hersteller gelieferte Netzkabel, das extra für diese Maschine entworfen wurde. Verwenden Sie keine Verlängerungskabel.
  - In Außenbereichen.
  - wenn die Maschine sich nicht in einem einwandfreien Zustand befindet.
  - Auf nassen Flächen.
2. Bevor Sie die Maschine in Betrieb nehmen:
  - Vergewissern Sie sich, dass alle Sicherheitsvorkehrungen angebracht sind und ordnungsgemäß funktionieren.
  - Schild „Boden frisch gewischt“ aufstellen, falls erforderlich.
3. Beachten Sie während des Betriebs der Maschine die folgenden Hinweise:
  - Fahren Sie mit der Maschine niemals über das Netzkabel.
  - Bewegen Sie die Maschine nicht, indem Sie am Stecker oder Netzkabel ziehen.
  - Ziehen Sie das Netzkabel nicht um scharfe Kanten bzw. Ecken.
  - Ziehen Sie den Stecker nicht am Netzkabel aus der Steckdose.
  - Achten Sie darauf, dass das Netzkabel nicht gespannt ist.
  - Fassen Sie den Netzstecker niemals mit nassen Händen an.
  - Halten Sie das Netzkabel von heißen Flächen fern.
  - Schäden oder Betriebsstörungen an der Maschine müssen unverzüglich gemeldet werden.
  - Lassen Sie keine Kinder mit oder in der Nähe der Maschine spielen.
  - Wenn die Maschine Schaum oder Flüssigkeit verliert, die Maschine sofort ausschalten.

4. Beachten Sie vor dem Verlassen der Maschine bzw. vor der Durchführung von Wartungsarbeiten die folgenden Hinweise:
  - Schalten Sie die Maschine aus.
  - Ziehen Sie den Stecker aus der Wandsteckdose.
5. Beachten Sie bei der Wartung der Maschine folgende Hinweise:
  - Ziehen Sie den Stecker aus der Wandsteckdose.
  - Halten Sie sich von beweglichen Teilen fern. Tragen Sie keine lockere Kleidung (Jacken, Hemden oder andere Kleidungsstücke mit weiten Ärmeln).
  - Reinigen Sie die Maschine nicht mit einem Hochdruckreiniger oder Wasserschlauch. Dadurch können elektrische Fehlfunktionen verursacht werden.
  - Verwenden Sie nur Ersatzteile des Herstellers oder gleichwertige Ersatzteile.
  - Alle Reparaturen müssen von einem qualifizierten Servicetechniker ausgeführt werden.
  - Nehmen Sie keine Änderungen an der Originalkonstruktion der Maschine vor.
6. Beim Transportieren der Maschine:
  - Ziehen Sie den Stecker aus der Wandsteckdose.
  - Setzen Sie zum Anheben der Maschine Hilfskräfte ein.

- Die Maschine nicht über Treppen rauf oder runter rollen.
- Verwenden Sie Befestigungsbänder, um die Maschine auf dem Lastwagen oder auf dem Anhänger zu sichern.

#### ANWEISUNGEN ZUR ERDUNG DER MASCHINE

Die Maschine muss geerdet werden. Bei elektrischen Störungen der Maschine bietet die Erdung dem Strom den Weg des geringsten Widerstands, wodurch das Risiko eines elektrischen Schlages vermindert wird. Diese Maschine ist mit einem Netzkabel mit Erdungsleiter und Erdungsstecker ausgestattet. Der Stecker muss in eine geeignete Steckdose gesteckt werden, die vorschriftsmäßig in Übereinstimmung mit allen örtlichen Sicherheitsvorschriften und Verordnungen installiert ist.

**⚠️ WARNUNG:** Wenn der Erdungsleiter falsch angeschlossen wird, besteht Stromschlaggefahr. Fragen Sie einen qualifizierten Elektriker oder einen Mitarbeiter des Kundendienstes, wenn Sie Zweifel haben, ob die Steckdose richtig geerdet ist. Nehmen Sie keine Änderungen am Originalstecker der Maschine vor. Wenn der Stecker nicht in die Steckdose passt, müssen Sie von einem qualifizierten Elektriker eine geeignete Wandsteckdose einbauen lassen.

#### SICHERHEITSAUFKLEBER

Diese Sicherheitsaufkleber sind an den angegebenen Stellen an der Maschine befestigt. Ersetzen Sie die Aufkleber, wenn diese fehlen oder beschädigt und unleserlich sind.



**VORSICHT:** Lesen Sie das Handbuch vor Inbetriebnahme sorgfältig durch.



**⚠️ WARNUNG:** Rotierende Bürste. Halten Sie die Hände stets von beweglichen Maschinenteilen fern. Ziehen Sie das Netzkabel aus der Steckdose, bevor Sie Wartungsarbeiten an der Maschine durchführen.



**⚠️ WARNUNG:** Stromschlaggefahr. Benutzen Sie die Maschine nicht mit beschädigtem Netzkabel. Vor der Ausführung von Wartungsarbeiten an der Maschine muss der Netzstecker gezogen werden.



**⚠️ WARNUNG:** Brand- oder Explosionsgefahr. Verwenden Sie keine entflammaren Flüssigkeiten. Nehmen Sie keine entflammaren Flüssigkeiten auf.

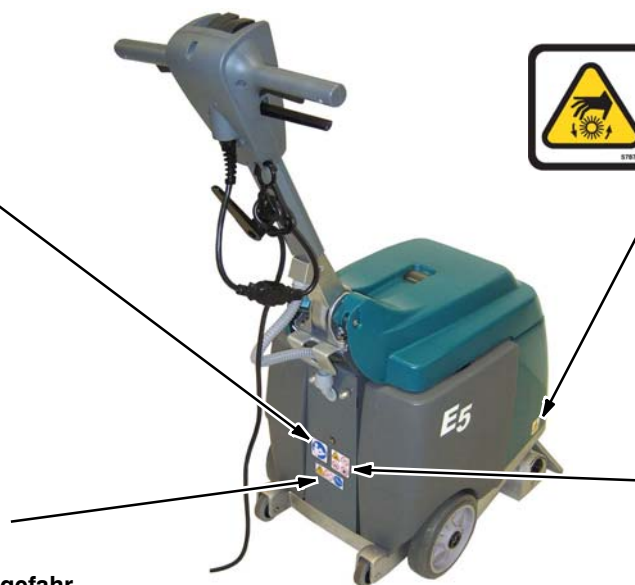

**BESTANDTEILE DER MASCHINE**

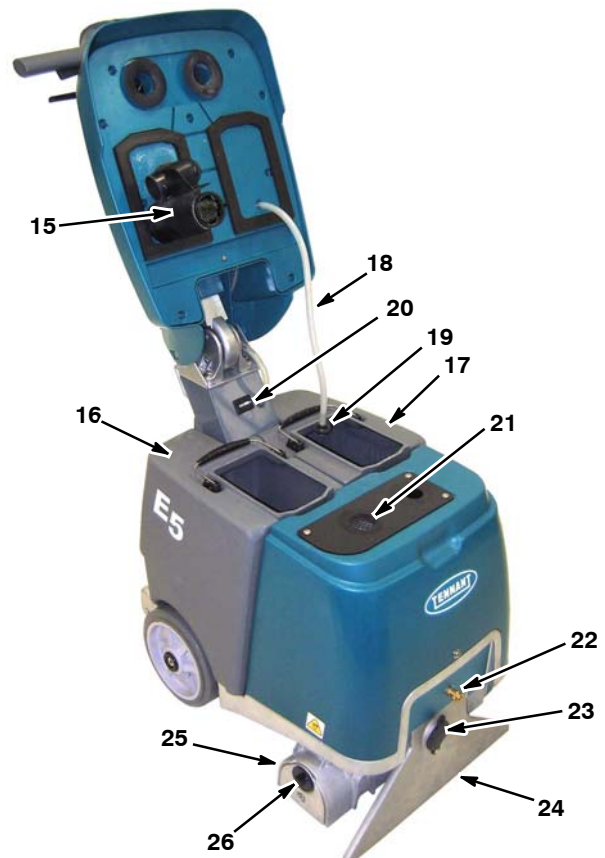
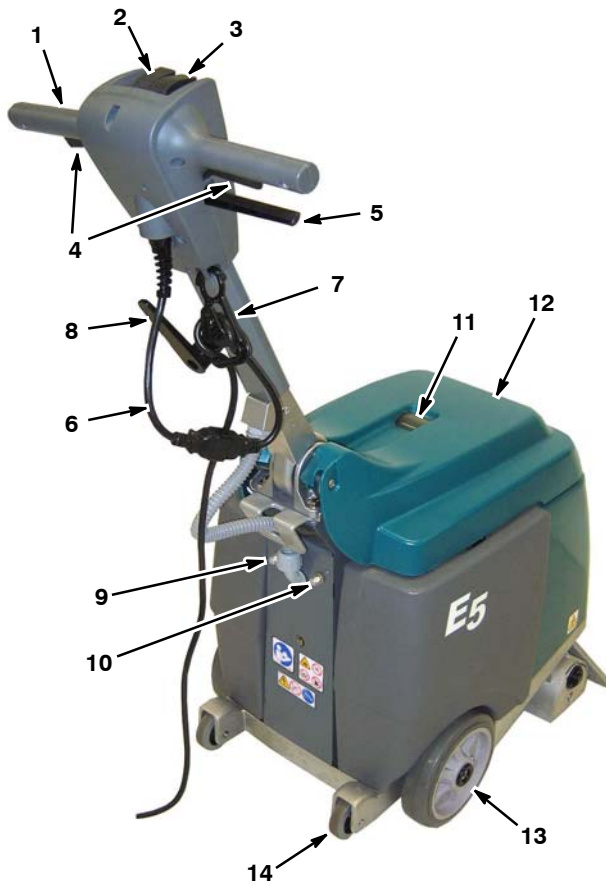

- |                                   |   |
|-----------------------------------|---|
| 1. Anpassbarer Steuerhebel        | 14. Schwellenfahren/Hubräder                          |
| 2. AN/AUS- Hauptschalter          | 15. Schwimmer- Sperrschalter                          |
| 3. Reinigungsmodus- Schalter      | 16. Schmutzwassertank                                 |
| 4. Starthebel                     | 17. Frischwassertank                                  |
| 5. Einstellhebel                  | 18. Frischwasserschlauch                              |
| 6. 15 m Netzkabel                 | 19. Frischwasserschlauchfilter                        |
| 7. Netzkabel für Spannschutz      | 20. Betriebsstundenzähler                             |
| 8. Haken für das Netzkabel        | 21. Lufteintrittssieb                                 |
| 9. 7.5A Maschinen- Schutzschalter | 22. Zubehör- Werkzeug<br>Frischwasserschlauchkupplung |
| 10. 2.5A Bürsten- Schutzschalter  | 23. Zubehör- Werkzeug Saugschlauchanschluss           |
| 11. Schmutzwasser- Sichtfenster   | 24. Saugschuh   |
| 12. Tankdeckel                    | 25. Bürstenhalterung                                  |
| 13. Haupträder                    | 26. Bürstenvorplatte- Verriegelungsknopf              |

**SCHALTER- SYMBOLE**

- |                 |          |                   |
|-----------------|----------|-------------------|
| ⏏ Ein- Schalter | ☀ Bürste | ☼ Sauger          |
| ⏏ Aus- Schalter | 🗑 Lösung | 🔧 Zubehörwerkzeug |



## EINRICHTEN DER MASCHINE

### ANBRINGEN DER BÜRSTE

**VORSICHT: Schalten Sie die Maschine aus und ziehen Sie das Netzkabel aus der Steckdose, bevor Sie die Bürste anbringen.**

1. Entfernen Sie die Bürstenvorplatte von der Bürstenhalterung. Drehen Sie den Vorplatten- Verriegelungsknopf nach links, um die Platte zu entfernen (Abb. 1).
2. Stecken Sie das Schlitzende der Bürste auf die Antriebswelle auf. (Abb. 2).



ABB. 1



ABB. 2

3. Stecken Sie die Vorplatte auf die Bürste auf und montieren Sie die Vorplatte wieder. Stellen Sie sicher, dass die Vorplattenhaken an der Bürstenhalterung einrasten und der Verriegelungsknopf gesichert ist (Abb. 3).

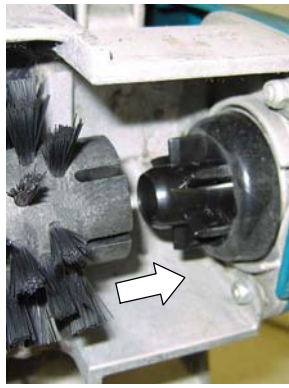

ABB. 3

**HINWEIS:** Wenn die Maschine für einen längeren Zeitraum gelagert wird, entfernen Sie die Bürste, um eingedrückte Stellen zu vermeiden.

### FÜLLEN DES FRISCHWSSERTANKS

1. Heben Sie die Abdeckung an und entfernen Sie den Frischwassertank aus der Maschine (Abb. 4).
2. Füllen Sie den Frischwassertank mit 19 Liter sauberem Wasser (50°C Höchsttemperatur) (Abb. 5). Füllen Sie den Tank nur zum Teil, wenn Sie den Tank sonst nicht mehr anheben können.



ABB. 4



ABB. 5

**ACHTUNG:** Verwenden Sie zum Füllen des Frischwassertanks nicht den Schmutzwassertank. Schmutz aus dem Schmutzwassertank kann die Frischwasserpumpe beschädigen.

**⚠️ WARNUNG:** Brand- oder Explosionsgefahr. Kein entzündliches Material verwenden oder aufnehmen.

3. Tauchen Sie den Frischwasserschlauchfilter in den Frischwassertank und schließen Sie die Abdeckung (Abb. 6).



ABB. 6

## ANSCHLUSS DES NETZKABELS

1. Schließen Sie das mitgelieferte Netzkabel an der Maschine an und befestigen Sie das Netzkabel am Spannschutz wie abgebildet (Abb. 7).

**VORSICHT: Betreiben Sie die Maschine niemals, wenn das Netzkabel nicht ordnungsgemäß geerdet ist. Verwenden Sie ausschließlich das vom Hersteller gelieferte Netzkabel, das extra für diese Maschine entworfen wurde. Verwenden Sie keine Verlängerungskabel.**

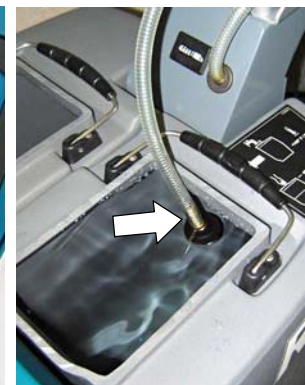
2. Stecken Sie den Stecker des Netzkabels in eine korrekt geerdete Wandsteckdose (Abb. 8).



ABB. 7

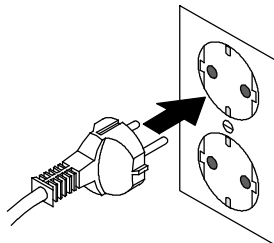

230V  
ABB. 8

**⚠️ WARNUNG: Stromschlaggefahr. Betreiben Sie die Maschine nicht mit einem beschädigten Netzkabel.**

Falls das Netzkabel beschädigt ist, muss es vom Hersteller oder seinem Kundendienst oder aber einem dafür ausgebildeten Techniker ersetzt werden, um jedwede Gefahr auszuschließen.

3. Wickeln Sie das Netzkabel um den Griff und den Kabelhaken, wenn Sie die Maschine lagern. Um das Netzkabel abzunehmen, drehen Sie den Kabelhaken nach oben. (Abb. 9).



ABB. 9

## BETRIEB DER MASCHINE

**VORSICHT: Bedienen Sie die Maschine auf keinen Fall ohne vorherige gründliche Kenntnisaufnahme der Bedienungsanleitung.**

## VOR INBETRIEBNAHME DER MASCHINE

1. Kontrollieren Sie das Netzkabel auf Beschädigungen.
2. Saugen Sie den Teppich und entfernen Sie den Schmutz von diesem Bereich.
3. Verwenden Sie einen Pumpensprüher, um den Teppichboden mit einem zugelassenen Vorbehandlungs- Reinigungsmittel einzusprühen (Abb. 10).

*Fragen Sie Ihren Händler nach empfohlenen Reinigungsmitteln.*



ABB. 10

**⚠️ WARNUNG: Feuer- oder Explosionsgefahr. Keine entflammaren Materialien verwenden. Verwenden Sie nur handelsübliche Bodenreinigungsmittel zur Maschinenanwendung.**

## REINIGUNG VON TEBPICHCEN

**⚠️ WARNUNG: Brand- oder Explosionsgefahr. Kein entzündliches Material verwenden oder aufnehmen.**

1. Ziehen Sie am Einstellhebel und bringen Sie den Hebel auf eine angenehme Betriebshöhe (Abb. 11). Lassen Sie den Hebel los, damit er in der gewünschten Position einrastet.



ABB. 11



- Drücken Sie den Hauptschalter in die An-Stellung (I) (Abb. 12).
- Schieben Sie den Reinigungsmodus-Schalter in Richtung des Saug/Bürsten/Frischwasser-Modus (Abb. 13).



ABB. 12



ABB. 13

- Um den Reinigungsvorgang zu starten, ziehen Sie an den Starthebeln und ziehen Sie die Maschine in einer geraden Bahn nach hinten (Abb. 14).
- Lassen Sie die Hebel am Ende der Bahn los und ziehen Sie die Maschine weiter, um überschüssiges Frischwasser aufzunehmen.



ABB. 14

- Halten Sie die Maschine nach hinten auf die hinteren Hubräder (1) und schieben Sie die Maschine vor zum Start der nächsten Bahn (2) (Abb. 15). Lassen Sie die Bahnen jeweils 50 mm überlappen.



ABB. 15

**VORSICHT:** Fahren Sie mit der Maschine niemals über das Netzkabel.

- Die Wasseraufnahme können Sie über das Schmutzwasser-Sichtfenster beobachten (Abb. 16). Sobald die Wasseraufnahme beendet ist, ziehen Sie den Netzstecker und leeren den Schmutzwassertank.

Diese Maschine ist mit einem Schwimmer-Sperrschalter ausgestattet, damit die Wasseraufnahme automatisch stoppt, sobald der Wasserstand im Schmutzwassertank die maximale Füllmenge erreicht hat. In diesem Fall ändert sich das Geräusch des Saugmotors plötzlich.

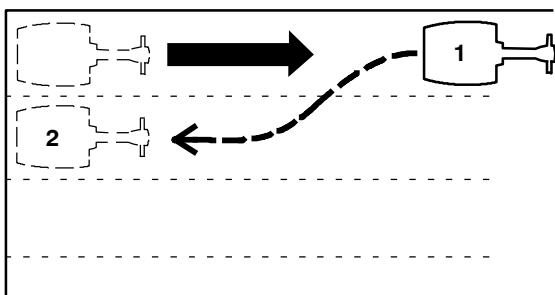

ABB. 16

**ACHTUNG:** Achten Sie darauf, dass sich nicht zu viel Schaum im Schmutzwassertank ansammelt. Der Tank muss sonst geleert werden. Bei zu hoher Schaumbildung wird der Schwimmer-Sperrschalter möglicherweise nicht aktiviert und der Saugmotor könnte beschädigt werden.

**VORSICHT:** Wenn die Maschine Schaum oder Flüssigkeit verliert, die Maschine sofort ausschalten.

- In stark verschmutzten Bereichen schieben Sie den Reinigungsmodus-Schalter in Richtung des Bürstenmodus oder des Bürsten/Frischwasser-Modus (Abb. 17). So können Sie entweder nur die Bürste oder die Bürste mit Frischwasser betreiben.



ABB. 17



- Der Bürsten- Schutzschalter wird aktiviert, wenn die Bürste blockiert ist. Um den Schutzschalter zurückzusetzen, müssen Sie das Netzkabel ziehen, das Hindernis entfernen, und den 2.5 Ampere- Schutzschalter wieder zurücksetzen (Abb. 18). Wenn sich der Schutzschalter nicht sofort zurücksetzen lässt, lassen Sie den Motor zuerst abkühlen.

**VORSICHT: Bevor Sie das Hindernis aus der Bürste entfernen, sollten Sie den Netzstecker ziehen.**

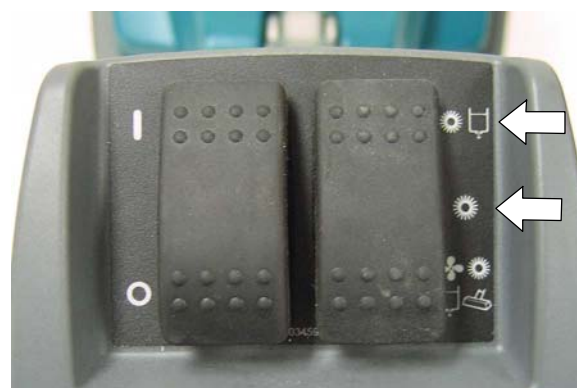

ABB. 18

- Beim Transport der Maschine die Maschine auf den Haupträdern und hinteren Hubrädern rollen.

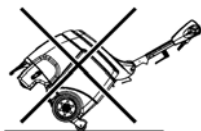

**VORSICHT: Die Maschine beim Transport nicht über Treppen rauf oder runter rollen.**

### REINIGUNG MIT ZUBEHÖR- WERKZEUGEN (Option)

- Schließen Sie die Zubehörschläuche an den Frischwasser- Schlauchanschluss und Saugschlauchanschluss an der Vorderseite der Maschine an (Abb. 19).



ABB. 19

- Füllen Sie den Frischwassertank (siehe FÜLLEN DES FRISCHWSSERTANKS auf Seite 6).

- Drücken Sie den Hauptschalter in die An- Stellung (I) (Abb. 20). Schieben Sie den Reinigungsmodus- Schalter in Richtung des Zubehör- Modus (Abb. 21).



ABB. 20



ABB. 21

- Betreiben Sie das Zubehör- Werkzeug (Abb. 22).

**⚠️ WARNUNG: Brand- oder Explosionsgefahr. Kein entzündliches Material verwenden oder aufnehmen.**

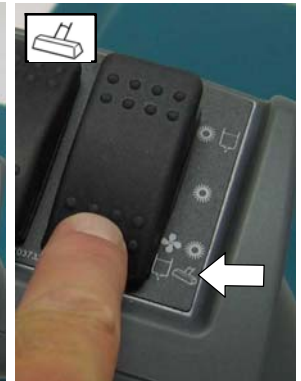

ABB. 22

## WARTUNG DER MASCHINE

Um die Maschine in einem einwandfreien Zustand zu halten, führen Sie einfach die täglichen, wöchentlichen und monatlichen Wartungsarbeiten durch.

**VORSICHT: Schalten Sie die Maschine aus und ziehen Sie das Netzkabel aus der Steckdose, bevor Sie Wartungsarbeiten durchführen.**

**ACHTUNG: Wenden Sie sich bei Reparaturen immer an unseren Kundendienst.**

### NACH JEDEM GEBRAUCH

1. Prüfen Sie das Netzkabel auf Beschädigungen und reiben Sie es mit einem Tuch ab (Abb. 23). Wickeln Sie das Kabel um den Griff und den Kabelhaken, wenn die Maschine nicht verwendet wird (Abb. 24).



ABB. 23



ABB. 24

**⚠️ WARNUNG: Stromschlaggefahr. Betreiben Sie die Maschine nicht mit einem beschädigten Netzkabel.**

Falls das Netzkabel beschädigt ist, muss es vom Hersteller oder seinem Kundendienst oder aber einem dafür ausgebildeten Techniker ersetzt werden, um jedwede Gefahr auszuschließen.

2. Leeren Sie den Schmutzwassertank und den Frischwassertank und spülen Sie die Tanks mit sauberem Wasser aus (Abb. 25).



ABB. 25

3. Reinigen Sie den Schwimmer- Sperrschalter (Abb. 26) und den Lufteintrittssieb von eventuellen Schmutzansammlungen (Abb. 27).



ABB. 26



ABB. 27

4. Reinigen Sie den Frischwasserschlauchfilter (Abb. 28).



ABB. 28

5. Entfernen Sie Schmutz, Schnüren, Haare oder Teppichfasern von der Bürste (Abb. 29). Reinigen Sie die Unterseite der Bürstenhalterung (Abb. 30).

**VORSICHT: Ziehen Sie, bevor Sie die Maschine umdrehen, den Stecker aus der Wandsteckdose.**



ABB. 29



ABB. 30

6. Entfernen Sie jeglichen Schmutz aus der Saugschuhöffnung (Abb. 31).

**VORSICHT: Ziehen Sie, bevor Sie die Maschine umdrehen, den Stecker aus der Wandsteckdose.**



ABB. 31

7. Reinigen Sie die Maschine mit einem Allzweckreiniger und einem feuchten Tuch (Abbildung 32).



ABB. 32

### NACH JEWEILS 100 BETRIEBSSTUNDEN

1. Spülen Sie das Frischwassersystem mit weißem Essig aus, um eventuelle chemische Ablagerungen zu entfernen. Schütten Sie 2,2 Liter weißen Essig in den Frischwassertank und schalten Sie die Maschine für 1-2 Minuten ein. Lassen Sie den Essig dann bis zu sechs Stunden einwirken. Spülen Sie das Frischwassersystem dann mit Wasser aus.
2. Entfernen Sie die Sprühdüsen und legen Sie die Düsen in weißem Essig ein, um ein Verstopfen der Düsen zu vermeiden. Verwenden Sie niemals spitze Gegenstände zum Reinigen der Sprühdüsen, da dies Beschädigungen zur Folge hat (Abb. 33).

**VORSICHT: Ziehen Sie, wenn Sie Wartungsarbeiten an der Maschine durchführen, den Stecker aus der Wandsteckdose.**



ABB. 33

### WARTUNG DES BÜRSTENMOTORS

Wenden Sie sich zum Auswechseln der Kohlebürsten an einen autorisierten Kundendienst.

Auswechseln der Kohlebürsten	Betriebsstunden
Bürstenmotor	500

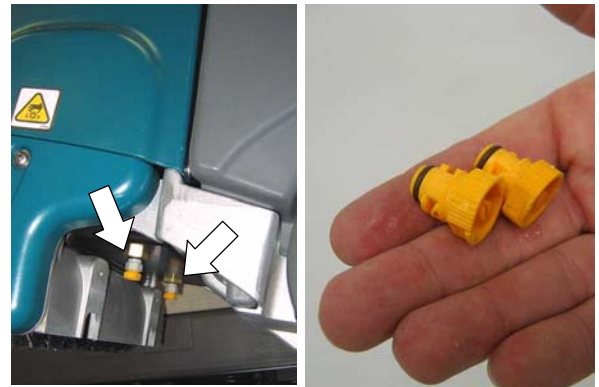
### ABSTELLEN DER MASCHINE

Leeren Sie die Tanks und stellen Sie die Maschine aufrecht in einem trockenem Raum ab. Wickeln Sie das Netzkabel sorgfältig um den Griff und den Kabelhaken. Entfernen Sie die Bürste, um eingedrückte Stellen zu vermeiden.

**Wenn Sie die Maschine bei Frost abstellen, achten Sie darauf, dass das gesamte Wasser aus dem Frischwassersystem und der Pumpe abgelassen wird.**

**⚠️ WARNUNG: Stromschlaggefahr. Nicht in Außenbereichen einsetzen. Lassen Sie die Maschine nicht im Regen stehen. Stellen Sie die Maschine immer in einem Innenraum ab.**

### EMPFOHLENE VORRATSARTIKEL

Die Ersatzteilliste enthält Hinweise für empfohlene Vorratsartikel.

**Um die Handbücher anzuzeigen, zu drucken oder herunterzuladen, gehen Sie auf [www.tennantco.com/manuals](http://www.tennantco.com/manuals)**



**STÖRUNGSBESEITIGUNG**

<b>PROBLEM</b>	<b>URSACHE</b>	<b>LÖSUNG</b>
Die Maschine läuft nicht.	Netzkabel defekt.	Ersetzen Sie das Netzkabel.
	Aktivierter Hauptschutzschalter.	Ziehen Sie den Netzstecker und stellen Sie die Ursache fest. Setzen Sie den 7.5 Ampere- Schutzschalter zurück. Wenn der Schutzschalter weiterhin aktiviert bleibt, kontaktieren Sie den Kundendienst.
Die Bürste dreht sich nicht.	Aktivierter Hauptschutzschalter.	Ziehen Sie das Netzkabel aus der Steckdose und kontrollieren Sie die Bürste auf Behinderungen. Setzen Sie den 2.5 Ampere- Schutzschalter zurück.
	Bürstenriemen gerissen.	Wenden Sie sich an den Kundendienst.
	Bürstenmotor fehlerhaft oder abgenutzte Kohlebürsten.	Wenden Sie sich an den Kundendienst.
Schlechte Wasseraufnahme.	Lockerer Zubehörwerkzeug- Saugschlauchanschluss auf dem Saugschuh.	Kontrollieren Sie die Abdeckung des Saugschlauchanschlusses.
	Schwimmer- Sperrschalter verstopft.	Entfernen Sie jeglichen Schmutz vom Schwimmer- Sperrschalter.
	Lufteintrittssieb verstopft.	Reinigen Sie den Eintrittssieb.
	Saugschuh verstopft.	Entfernen Sie jeglichen Schmutz aus dem Saugschuh.
	Verschlossene Tankdeckeldichtung.	Ersetzen Sie die Dichtung.
	Saugschuhschlauch verstopft.	Wenden Sie sich an den Kundendienst.
	Saugmotor defekt.	Wenden Sie sich an den Kundendienst.
Das Wasser wird ungleichmäßig oder gar nicht gesprüht. <i>(Streifenbildung auf dem Teppich)</i>	Falscher Reinigungsmodus.	Bringen Sie den Reinigungsmodus-Schalter in die korrekte Position.
	Sprühdüsen verstopft.	Reinigen bzw. erneuern
	Winkel der Sprühdüse falsch eingestellt.	Winkel der Sprühdüse anpassen.
	Fehlerhafte Sprühdüsen.	Sprühdüsen erneuern.
	Entleeren Sie den Frischwassertank.	Frischwassertank füllen.
	Frischwasserschlauchfilter verstopft.	Reinigen Sie den Frischwassertankfilter.
	Beschädigter Frischwasserschlauch.	Wenden Sie sich an den Kundendienst.
	Lösungsmittelpumpe defekt.	Wenden Sie sich an den Kundendienst.



## MASCHINENANGABEN

MODELL	E5
LÄNGE	680 mm mit eingeklapptem Hebel
BREITE	490 mm
HÖHE	709 mm mit eingeklapptem Hebel
GEWICHT	46,3 kg
FASSUNGSVERMÖGEN DES FRISCHWSSERTANKS	19 L
FASSUNGSVERMÖGEN DES SCHMUTZWSSERTANKS	19 L
DURCHSCHNITTLICHE PRODUKTIVITÄT	88 m <sup>2</sup> /h
BAHNBREITE	380 mm
BÜRSTENANDRUCK	11,3 kg
BÜRSTENMOTOR	230V, 0,3 kW, 1,6 A, 1200 Bürste U/min
SAUGMOTOR	230V, 0,88 kW, 2- Stufen 5,7, 3,6 A
WASSERDRUCKHÖHE - LUFTSTROM	2184 mm
FRISCHWASSERPUMPE	230V, 0,081 kW, 0,35 A
FRISCHWASSERDOSIERUNG	2,7 L/min
SPANNUNG	230 AC
LEISTUNGS-AUFNAHME , INSGESAMT	5,4 A
NETZKABELLÄNGE	15 m
LÄRMPEGEL FÜR DEN BENUTZER, INNEN	69 dBA
SCHUTZSTUFE	IPX3
SCHWINGUNGEN DER STEUERUNG	<2,0 m/s <sup>2</sup>

## ABMESSUNGEN DER MASCHINE

