

**Fakir**  
HAUSGERÄTE



# HYPO CLEAN

**EN** Extra Hygienic  
Water Generation Appliance

Fast User Manual



Using Hypo Clean with Tables .....	5
1) Dust Cleaning.....	11
2) Cleaning Sensitive Surfaces, Leather Items and Fabrics .....	11
3) Disinfecting Hands .....	12
4) Cleaning Personal Care and Beauty Products .....	12
5) Deodorization and General Cleaning .....	13
6) Cleaning of the surface of a product, such as an electrical device that is not resistant to water or moisture .....	14
7) Cleaning of Containers .....	14
8) Cleaning and Deodorization of Wash Basin Drains .....	15
9) Cleaning Hard Floors.....	15
10) Cleaning of Shoe Cleaning Mop.....	15
11) Cleaning the Surfaces of Ornamental Plants .....	16
12) Cleaning and Deodorization of Clothes .....	16
13) Mouth Hygiene as a Mouthwash .....	17
14) Facial Cleansing with Electrolyzed Water .....	17
15) Cleaning Feet .....	17
16) Preparing Wet Wipes .....	18
17) Removal and Cleaning of Agricultural Drug Residues.....	18
18) Cleaning of Oral Products such as Dentures, Dental Braces .....	19
19) Cleaning and Deodorization by Dipping into Electrolysed Water.....	19
20) Hygiene Baby Items .....	19

## HYPO CLEAN FAST USER MANUAL

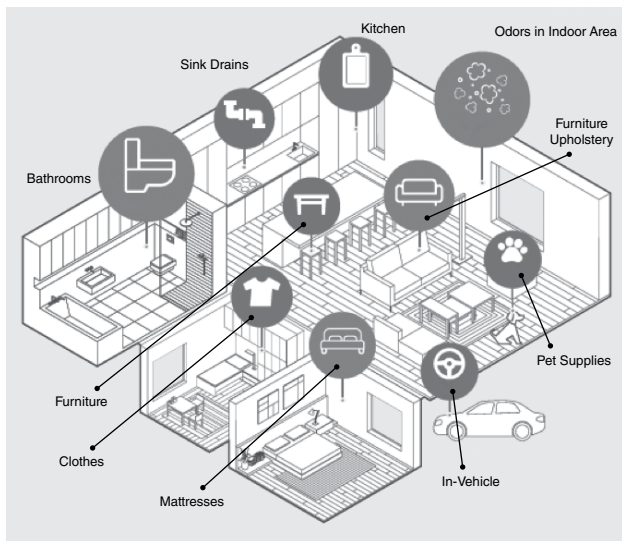

## HYPO CLEAN EXTRA HYGIENE WATER MAKER

*Hypo Clean produces extra hygiene water using electrolysis technology.*

**What is electrolysis?**

Electrolysis is a method used to separate a substance electrically. HYPO CLEAN Electrolysis technology produces water that provides strong and safe cleaning. This water can be used for cleaning, deodorization and oxidation purposes. The bubbles coming out of the middle of HYPO CLEAN are hydrogen and oxygen. In addition these two, Hydroxyl Radical (OH), Peroxide (H<sub>2</sub>O<sub>2</sub>), Hypochlorous Acid (HOCl), Sodium Hypochlorite (NaOCl) and hypochlorite ion (OCl<sup>-</sup>) with strongly effective oxidizing properties are produced. These substances kill harmful viruses and bacteria thanks to their strong oxidizing properties, dissolve pesticides on foods and eliminate bad smells.

**What is an extra hygiene water maker?**

They are the household appliances used to electrolyse water and to obtain extra hygiene liquid from tap water for deodorization purposes.

**How is HYPO CLEAN different from other products?**

Thanks to special three-layer electrodes (TLE), it produces electrolytic sensors safer and faster.

**What is electrolysed water?**

It is the water obtained by electrolysis of tap water.

**What is the oxidizing material?**

The liquid mixture generated during the water electrolysis is a strong oxidizing material. This material has the function of cleaning, deodorization and removal of pesticide residues.

**Using Hypo Clean with Tables****Reading Tables**

Kitchen	Head for Detailed Use	Use of Hypo Clean
Refrigerator Cleaning	b.5	●
Cutting Board Cleaning	b.5	●
Dust Cleaning	b.1	●
Kitchenware Cleaning	b.7	■

- 1) Place of Use
- 2) Intended use
- 3) Head for Detailed Use
- 4) Suitability for Use

●	High Recommendation	It is the best place to use HYPO CLEAN
■	High Recommendation	HYPO CELAN is sufficient for the stated intended use.

Kitchen	Head for Detailed Use	Use of Hypo Clean
1.Refrigerator Cleaning	b.5	●
2.Cutting Board Cleaning	b.5	●
3.Dust Cleaning	b.1	●
4.Kitchenware Cleaning	b.7	■
5. Washbasin Cleaning	b.8	■
6. Rubbing Cloth Cleaning	b.19	■
7. Water Purifier Cleaning	b.5	●
8. Kitchen Knife Cleaning	b.5	●
9. Dishcloth Cleaning	b.19	●
10. Kitchen Trash Cleaning	b.5	■
11. Food Waste Cleaning	b.5	●

Car	Head for Detailed Use	Use of Hypo Clean
12) Baby Seat Cleaning	b.2	●
13) Seat Cleaning	b.2	●
14) Wind shield Cleaning	b.5	●
15) Steering Wheel Cleaning	b.2	●
16) Wheel Cleaning	b.2	●

Toilets	Head for Detailed Use	Use of Hypo Clean
---------	-----------------------	-------------------

17) Mop Cleaning	b.10	■
18) Floor Cleaning	b.9	●
19) Drain Hole Cleaning	b.8	■
20) Toilet Seat Cleaning	b.5	●
21) Bidet Nozzle Cleaning	b.5	●
22) Comb Cleaning	b.4	■
23) Shower Curtain Cleaning	b.5	●
24) Tooth Brush Cleaning	b.4	■
25) Tooth Brush Holder Cleaning	b.5	●
26) Tile Cleaning	b.9	●
27) Bathroom Trash Cleaning	b.5	●

<b>Baby Supplies</b>	<b>Head for Detailed Use</b>	<b>Use of Hypo Clean</b>
28) Pacifier Cleaning	b.20	■
29) Play Mat Cleaning	b.5	●
30) Stuffed Toy Cleaning	b.5	●
31) Stroller Cleaning	b.5	●
32) Teat Cleaning	b.20	■
33) Feeding Bottle Cleaning	b.7	■
34) Teether Cleaning	b.20	■
35) Plastic Toy Cleaning	b.5	●

<b>Living Room</b>	<b>Head for Detailed Use</b>	<b>Use of Hypo Clean</b>
36) Remote Control Cleaning	b.6	●

37) Dust Cleaning	b.1	●
38) Coach Cleaning	b.2	●
39) Carpet Cleaning	b.2	●
40) Curtain Cleaning	b.2	●

<b>Bedroom</b>	<b>Head for Detailed Use</b>	<b>Use of Hypo Clean</b>
41) Dust Cleaning	b.1	●
42) Cushion Cleaning	b.2	●
43) Mattress Cleaning	b.2	●
44) Slipper Cleaning	b.2	●

<b>Pet Supplies</b>	<b>Head for Detailed Use</b>	<b>Use of Hypo Clean</b>
45) Ornamental Plants Cleaning	b.11	●
46) Water Dispenser Cleaning	b.5	●
47) Dog Leash Cleaning	b.5	●
48) Dog Food Bowl Cleaning	b.5	●
49) Cleaning After Walking	b.2	●
50) Pet Cushion Cleaning	b.5	●
51) Pet Toys Cleaning	b.19	■
52) Climbing Board Cleaning	b.5	●

<b>Clothes</b>	<b>Head for Detailed Use</b>	<b>Use of Hypo Clean</b>
53) Coat Cleaning	b.12	●
54) School Uniform Cleaning	b.12	●
55) Suit Cleaning	b.12	●



<b>Other Areas of Use</b>	<b>Head for Detailed Use</b>	<b>Use of Hypo Clean</b>
56) Humidifier Cleaning	b.7	■
57) Wet Wipes Preparation	b.16	●
58) Shoe Cleaning	b.5	●
59) Shoe Cabinet Cleaning	b.2	●
60) Heater or Air Conditioner Cleaning	b.5	●

<b>Food</b>	<b>Head for Detailed Use</b>	<b>Use of Hypo Clean</b>
61) Egg Cleaning	b.17	■
62) Vegetable&Fruit Cleaning	b.17	■

<b>Personal Care Products</b>	<b>Head for Detailed Use</b>	<b>Use of Hypo Clean</b>
63) Callus Rasp Cleaning	b.4	■
64) Public Toilet Cleaning	b.5	●
65) Hair Clips Cleaning	b.4	■
66) Shaver Cleaning	b.6	●
67) Hair Brush/Comb Cleaning	b.4	■
68) Cleaning Hands	b.3	●
69) Nail Clipper Cleaning	b.4	■
70) Nail Rasp Cleaning	b.4	■
71) Razor Cleaning	b.4	■
72) Beanbag Cleaning	b.4	■
73) Mobile Phone Case Cleaning	b.6	●

**YOU CAN USE HYPO CLEAN IN ALL THE LIVING SPACES YOU WANT!**

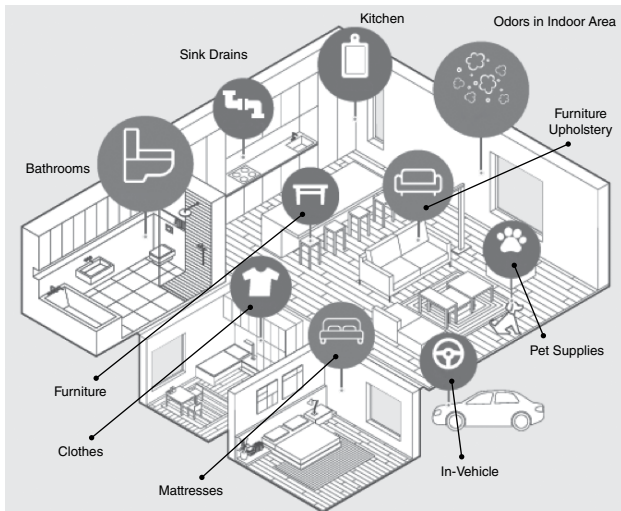

**Descriptions of the Symbols Shown in the Quick User Manual**



Spray the electrolysed water on the area you want



Dip in the electrolysed water



Empty the electrolysed water



Wipe it with a cotton swab soaked in electrolysed water



Wash your face with electrolysed water.

## 1) Dust Cleaning



Application:  
Run for 1 minutes with 400 ml tap water.

Usage: Spray the electrolysed water on the area you want to apply. Wipe the droplets in the application area.

Effects: Reduces the concentration of dust in the air. Removes odours. Keeps moisture and removes the germs.

Warning: Do not spray directly on animals or people.

## 2) Cleaning Sensitive Surfaces, Leather Items and Fabrics

Leather Items: Sofa, steering wheel, car seat, etc.

Fabrics: Mattresses, beds, curtains, carpets, baby seats, etc.

Other areas of use: Shoe cabinets, dirty pet claws after walking



Application: Run for 3 minutes with 400 ml tap water.

Usage: Spray the electrolysed water on the area you want to apply. Wipe the droplets in the application area after 5 minutes.

\* Spray the electrolysed water on a soft cotton cloth to clean the pet claws after the walk. Apply gently on dirty claws.

Effects: Removes dirt and dust.

Warning: Some leather or fabrics may change colour if exposed to electrolysed water for a long time. The nature of every material should be taken into consideration.

Do not spray directly on animals or people.

Prolonged exposure to electrolysed water can cause discolouration and / or corrosion.

### 3) Cleanin Hands



Application:  
Run for 3 minutes with 400 ml tap water.

Usage: Spray the electrolysed water into your hands carefully. Rub your hands and dry with a clean towel or tissue.

Effects: Cleaning your hands and helps to clean them.

Alcohol free content prevents skin dryness and skin damage.

Warning: Be careful when using on sensitive skin of the elderly or babies. If your skin is damaged, stop using it and consult your doctor immediately.

### 4) Cleaning Personal Care and Beauty Products

Personal Care Products: Toothbrush, razor, nail clipper, callus rasp, nail rasp... etc.  
Beauty products: Comb, tweezers, make-up sponges, etc.



Application: Run for 3 minutes with 400 ml tap water and 1 part salt (0.5 grams).

Usage: Pour the electrolysed water to a container. Dip the material you want to clean in the water and leave for 3 minutes. Once you have rinsed with clean tap water, dry your supplies.

Effects: Cleans the surfaces. Cleans greasy residues.

Warning: Prolonged exposure to electrolysed water may cause discolouration or wear of wood materials that are weak against water or moisture. Prolonged exposure of materials to electrolysed water may cause discolouration and corrosion in metals. Prolonged exposure of wool materials and make-up brushes to electrolysed water may cause discolouration. Therefore, observe the materials when cleaning them.

### 5) Deodorization and General Cleaning

Cleaning: Cookingwares, sinks, tables, cabinets, fridges, humidifiers, shower curtains, toothbrush holders, strollers, toys, beds, pet supplies, shoes, waste food machines

Car: Cleaning of wheels, windshields, tools

Other: Toilet, dining table



Application: Run for 3 minutes with 400 ml tap water and 1 part salt (0.5 grams).

Usage: Spray the electrolysed water on the surface you want to clean. Then clean with a dry cloth in 5 minutes.

Effects: Removes bad smells and provides cleaning on the area you apply.

Warning: It may cause discolouration in some leather and fabrics when they are exposed to electrolysed water. Pay attention to the properties of your materials before application. Prolonged exposure of materials to electrolysed water may cause

discolouration and corrosion in metals.

### 6) Cleaning of the surface of a product, such as an electrical device that is not resistant to water or moisture

At home: TV, remote control, computer, laptop, telephone, mobile phone, mobile phone case, electric shaver, contact button etc.

Industrial use: Tools, electric equipment, contact buttons, etc.



Industrial use: Tools, electric equipment, contact buttons, etc.

Usage: Spray the electrolysed water on a clean cotton cloth or paper tissue. Wipe the surface to be very cleaned and remove any moisture residues on the surface.

Effects: Helps cleaning the oil and dirt.

Warning: Make sure that electrolysed water does not enter the electrical devices as this may cause them to break down.

### 7) Cleaning of Containers

Airtight containers, flasks, thermos bottles, feeding bottles, moisturizing water containers



Run for 3 minutes with 400 ml tap water and 1 part salt (0.5 grams).

Usage: Pour the electrolysed water in the container you want to clean. Close the lid of the container and shake it. After 5 minutes, drain the water from the container and rinse with tap water.

Deodorization of the container: Fill the container or bottle with electrolysed water and close the lid. Let it wait for a day and then rinse with tap water.

Effects: Helps to clean the containers and remove the smells in the container.

Warning: Prolonged exposure of materials to electrolysed water may cause

discolouration and corrosion.

### 8) Cleaning and Deodorization of Wash Basin Drains

Washbasin drains at home and work



Run for 3 minutes with 400 ml tap water and 1 part salt (0.5 grams).

Usage: Pour the electrolysed water slowly into the sink. Close the cover of the sink drain.

You can get a better result using this method more often.

Effects: Helps the cleaning of the surroundings and inside the sink drain.

### 9) Cleaning Hard Floors



Run for 3 minutes with 400 ml tap water and 1 part salt (0.5 grams).

Usage: Spray the electrolysed water on the area you want to clean. For more difficult dirt, apply more electrolysed water. After 5 minutes, wipe off the electrolysed water. We recommend that you use a small amount of electrolysed water, cloth or mop for wiping.

Effects: Cleans the floors.

Warning: The surface on which electrolyzed water is applied is slippery. Please watch out.

### 10) Cleaning of Shoe Cleaning Mop

Shoe cleaning mats



Run for 3 minutes with 400 ml tap water and 1 part salt (0.5 grams).

Usage: Pour the electrolysed water on the shoe mat. Apply new electrolysed water every day.

Effects: Cleans shoes.

### 11) Cleaning the Surfaces of Ornamental Plants



Application:  
Run for 3 minutes with 400 ml tap water.

Usage: Spray the electrolysed water on all the leaves of the plant. Then clean with a dry cloth in 5 minutes.

Effects: Cleans the leaves and stems of the plant. Accelerates the growth of plants.

### 12) Cleaning and Deodorization of Clothes

Clothes, Sportswear, inside cabinets



Application: Run for 1 minutes with 400 ml tap water.

Usage: Hang the clothes you want, spray electrolysed water all over your clothes and let it dry in well-ventilated place.

Effects: 12) Cleaning and Deodorization of Clothes

Warning: Be careful when applying to leather and fur clothes that are sensitive to water and moisture. Do not apply to on the clothes that are likely to fade. Exposure to electrolysed water can cause discolouration and wear.



### 13) Mouth Hygiene as a Mouthwash

#### Mouthwash Solution



Application: Run for 1 minutes with 400 ml tap water.

Usage: Take 1 sip of electrolysed water and gargle for between 30 seconds and 1 minute. Wash your mouth with mineral water or drinking water.

Effects: Provides extra hygiene in the mouth and elimination of bad breath.

Warning: Do not apply on children and elderly people. Never swallow electrolysed water. In case of swallowing, stop using immediately and consult a doctor.

### 14) Facial Cleansing with Electrolyzed Water

#### Facial cleansing Water



Application:  
Run for 1 minutes with 400 ml tap water.

Usage: Wash your face first with the cleaning product you normally use. Pour the electrolysed water in a sink or clean container. Wash your face with this water and then dry.

Effects: Eliminates skin problems and kills harmful bacteria.

Warning: Do not apply on the sensitive skin of the elderly people, children and babies. If irritation occurs in your skin, stop using it immediately and consult a doctor.

### 15) Cleaning Feet



Run for 3 minutes with 400 ml tap water and 1 part salt (0.5 grams).

Usage: Wash your feet first with the cleaning product you normally use. Pour the electrolysed water in a sink or clean container. Soak your feet in water for 5 minutes and

rinse them with clean water.

Effects: Eliminates foot odor and athlete's foot.

Warning: Do not apply on the sensitive skin of the elderly people, children and babies. If irritation occurs in your skin, stop using it immediately and consult a doctor.

## 16) Preparing Wet Wipes

Preparing baby wet wipes for cleaning



Application:  
Run for 1 minutes with 400 ml tap water.

Usage: Prepare dry cloths from clean cotton cloths. Wet thoroughly with electrolysed water.

Effects: The areas wiped with these cloths are cleaned.

Warning: Keep the cloths you have prepared in well-ventilated area and use them as soon as possible. Do not apply on the sensitive skin of the elderly people, children and babies. If irritation occurs in your skin, stop using it immediately and consult a doctor.

## 17) Removal and Cleaning of Agricultural Drug Residues

Fruits, vegetables, eggs



Run for 1 minutes with 400 ml tap water and 1 part salt (0.5 grams).

Usage: Spray directly onto your food or take it into a container. Make sure you apply all over the food. After the electrolysed water application, rinse the food with tap water.

Effects: Enables the removal of the remedies of agricultural pesticides and cleaning of fruits and vegetables. Enables cleaning of toxic food bacteria on the surface of food.

Warning: Prolonged exposure to electrolysed water can cause unexpected deformation and/or damage. Make sure that the food is cleaned with electrolysed water and washed

with tap water before cooking.

### 18) Cleaning of Oral Products such as Dentures, Dental Braces



Application:  
Run for 1 minutes with 400 ml tap water.

Usage: Wash the products you want to clean first with tap water. Fill a container with electrolysed water and put the products in the water. Wash the products with tap water in 5 minutes.

Effects: Cleaning and deodorization of mouth products

Warning: Prolonged exposure to electrolysed water can cause discolouration and/or corrosion.

### 19) Cleaning and Deodorization by Dipping into Electrolysed Water

Dish cloth, cleaning cloth, toy animals



Run for 3 minutes with 400 ml tap water and 1 part salt (0.5 grams).

Usage: Pour the electrolysed water into the sink or a washbowl. Let the item you want to clean in water for 3 minutes and then dry. If you want to use it immediately after the cleaning, wash it with tap water after 5 minutes.

Effects: Cleaning and deodorizing the surfaces of objects.  
Ensures the removal of oily residues.

Warning: Prolonged exposure to electrolysed water can cause discolouration and/or corrosion. Prolonged exposure of fabrics to electrolysed water may cause discolouration.

### 20) Baby Items

Hygiene of baby supplies such as silicone/rubber pacifiers and teethers



Run for 3 minutes with 400 ml tap water and 1 part salt (0.5 grams).

Usage: Pour the electrolysed water into the sink or a washbowl. Dip the item you want to clean or deodorize thoroughly in water for 5 minutes and then dry.

Effects: Cleaning and deodorizing the surfaces of objects.  
Ensures the removal of oily residues.

Warning: Prolonged exposure of materials like wood, which are not durable against water or moisture, to electrolysed water may result in discolouration and/or corrosion.



# **Fakir**

**HAUSGERÄTE**

Üretici/İthalatçı - Manufacturer/Importer:

**Fakir Elektrikli Ev Aletleri Dış. Tic. A.Ş.**

Saruhan Plaza, Basın Ekspres Yolu, No:39 K.Çekmece/İstanbul, TÜRKİYE

Tel .: +90 212 249 70 69

Faks .: +90 212 293 39 11

Müşteri Hizmetleri : 444 0 241

[www.fakir.com.tr](http://www.fakir.com.tr)



---

## **Fakir Hausgeräte GmbH**

Industriestraße 6 D-71665 Vaihingen / Enz

Postfach 1480 D-71657 Vaihingen / Enz

Tel.: +49 7042 / 912-0

Fax: +49 7042 / 912-360

[www.fakir.de](http://www.fakir.de)





## HYPO CLEAN

- DE** Zur Herstellung von Hygienischem  
Reinigungsmittel
- EN** Extra Hygienic  
Water Generation Appliance
- TR** Ekstra Hijyen Sağlayan  
Su Üretme Cihazı
- RU** Устройство для Производства  
Воды Повышенной Гигиены
- AR** جهاز لإنتاج المياه يؤمن نظافة

Benutzerhandbuch  
User Manual  
Kullanım Kılavuzu  
Руководство По Эксплуатации  
دليل استخدام

Deutsch .....	3
English.....	17
Türkçe.....	31
Русский.....	43
هېبرعلا .....	57



Informationen zur Bedienungsanleitung .....	4
Bedeutung der Symbole .....	4
Haftung .....	4
CE-Konformitätserklärung .....	4
Bestimmungsgemäße Verwendung .....	5
Bestimmungswidrige Verwendung .....	5
Sicherheitshinweise .....	6
Auspacken .....	7
Lieferumfang .....	8
Technische Daten .....	8
Beschreibung der Produktteile .....	8
Leistungsregulierung .....	11
Warnmodus .....	13
Reinigung und Pflege .....	13
Entsorgung .....	14
Lieferempfehlung .....	14
Hilfe bei Störungen .....	14

Vielen Dank, dass Sie sich für Fakir Hypo Clean entschieden haben.

Sie haben ein qualitativ hochwertiges Gerät mit innovativer Technologie für zusätzliche Hygiene ausgewählt. Es wurde entwickelt und hergestellt, um Ihnen über viele Jahre einen störungsfreien Betrieb zu leisten.

### Hinweise zur Bedienungsanleitung

Diese Bedienungsanleitung soll Ihnen den sicheren und bestmöglichen Umgang mit dem Gerät ermöglichen.

Lesen Sie diese Bedienungsanleitung vor der ersten Benutzung des Gerätes sorgfältig durch. Bewahren Sie diese dauerhaft auf. Falls Sie das Gerät an Dritte weitergeben, geben Sie auch die Bedienungsanleitung mit.

### Bedeutung der Symbole

In dieser Bedienungsanleitung werden Sie die folgenden Symbole sehen



#### WARNUNG!

Kennzeichnet Hinweise, bei deren Nichtbeachtung die Gefahr der Verletzung oder des Todes besteht.



#### ACHTUNG!

Kennzeichnet Hinweise auf Gefahren, die Beschädigungen des Gerätes zur Folge haben können.



#### HINWEIS!

Hebt Tipps und andere nützliche Informationen in der Bedienungsanleitung hervor.

### Haftung

Für Schäden, die aufgrund der Nichtbeachtung der Bedienungsanleitung entstehen, übernehmen wir keine Haftung. Wird das Gerät zweckentfremdet, unsachgemäß bedient oder nicht fachgerecht repariert und gewartet, kann keine Haftung für eventuelle Schäden übernommen werden.

### CE-Konformitätserklärung

Dieses Gerät erfüllt die Anforderungen der Europäischen Union zur elektromagnetischen Verträglichkeit 2014/30/EU.

Das Gerät trägt auf dem Typenschild die CE-Kennzeichnung.

Fakir behält sich Konstruktions- und Ausstattungs-Änderungen vor.

### Bestimmungsgemäße Verwendung

Modell Hypo Clean ist für den Heimgebrauch konzipiert und nicht für gewerbliche Nutzung geeignet.

Wird das Gerät zweckentfremdet, unsachgemäß bedient oder nicht fachgerecht repariert und gewartet, kann keine Haftung für eventuelle Schäden übernommen werden.

### Bestimmungswidrige Verwendung

Die unten aufgeführten, nicht zulässigen Anwendungen können zu Schäden am Gerät oder zu Verletzungen führen.



#### WARNUNG! Kinder

Dieses Gerät kann von Kindern ab 8 Jahren und darüber und von Personen mit verringerten physischen, sensorischen oder mentalen Fähigkeiten oder Mangel an Erfahrung und/oder Wissen benutzt werden, wenn sie beaufsichtigt werden oder bezüglich des sicheren Gebrauchs des Gerätes unterwiesen wurden und die daraus resultierenden Gefahren verstanden haben.

**Kinder** dürfen nicht mit dem Gerät spielen.

Reinigung und **Benutzer-Wartung** dürfen nicht durch **Kinder** ohne Beaufsichtigung durchgeführt werden.

Halten Sie Verpackungsfolien von **Kindern** fern – Erstickungsgefahr!

**Kinder** jünger als 3 Jahre sind fernzuhalten, es sei denn, sie werden ständig überwacht.

Dieses Gerät ist nicht dafür bestimmt, durch Personen (einschließlich Kinder) mit eingeschränkten physischen, sensorischen oder geistigen Fähigkeiten oder mangels Erfahrung und / oder mangels Wissen benutzt zu werden, es sei denn, sie werden durch eine für ihre Sicherheit zuständige Person beaufsichtigt oder erhalten von ihr Anweisungen, wie das Gerät zu benutzen ist.

**Kinder** sollen beaufsichtigt werden, um sicherzustellen, dass sie nicht mit dem Gerät spielen.

Bei Verpackungsfolien besteht Erstickungsgefahr. Sie dürfen nicht zum Spielen verwendet werden.

**Kinder** ab 3 Jahren und jünger als 8 Jahre dürfen das Gerät nur ein- und ausschalten, wenn sie beaufsichtigt werden oder bezüglich des sicheren Gebrauchs des Gerätes unterwiesen wurden und die daraus resultierenden Gefahren verstanden haben, vorausgesetzt, dass das Gerät in seiner normalen Gebrauchslage platziert oder installiert ist.

**Kindern** ab 3 Jahren und jünger als 8 Jahre dürfen nicht den Stecker in die Steckdose stecken, das Gerät nicht regulieren, das Gerät nicht reinigen und/oder nicht die **Wartung durch den Benutzer** durchführen.

Das Gerät darf ohne Aufsicht nicht benutzt werden.

Elektrogeräte sind kein Kinderspielzeug! Deshalb das Gerät außerhalb der Reichweite von Kindern benutzen und aufbewahren.

**Kinder** erkennen nicht die Gefahr, die beim Umgang mit elektrischen Geräten entstehen kann.

Netzkabel nicht herunterhängen lassen.

### Sicherheitshinweise

Zur Vermeidung von Brand, Stromschlag und Verletzungen bei Verwendung eines elektrischen Geräts sollten folgende Vorkehrungen immer getroffen werden;

- Dieses Gerät sollte innerhalb seines eigenen Nutzungsbereichs verwendet werden, wie in der Bedienungsanleitung definiert.
- Die nicht fachgerechte Verwendung von elektrischen Geräten kann gefährlich sein. Bitte lesen Sie die Bedienungsanleitung, vor der ersten Benutzung sorgfältig durch.
- Wenn das Gerät selbst oder das Kabel beschädigt ist, verwenden Sie das Gerät nicht und wenden Sie sich umgehend an den autorisierten Fakir-Kundendienst.
- Wenn das Kabel Ihres Geräts beschädigt ist, muss es durch einen kompetenten Kundendienst ersetzt werden.
- Vor der Reinigung des Geräts zunächst Netzstecker ziehen und das Wasser entleeren. Verwenden Sie nur Original Fakir Ersatz- und Zubehörteile.
- Ziehen Sie den Netzstecker nie am Kabel, sondern immer direkt am Stecker aus der Steckdose. Achtung! Stromschlaggefahr!
- Wenn das Netzkabel dieses Gerätes beschädigt wird, muss es durch den Hersteller oder seinen Kundendienst oder eine ähnlich qualifizierte Person ersetzt werden, um Gefährdungen zu vermeiden.
- Betreiben Sie niemals ein defektes Gerät oder ein Gerät mit einem defektem Netzkabel. Es besteht die Gefahr eines elektrischen Schlags.
- Kinder erkennen Gefahren nicht, die durch elektrische Geräte entstehen können.
- Reparaturen und Wartungen dürfen nur von Fachkräften (z.B. Fakir-Kundendienst) ausgeführt werden. Nicht fachgerecht reparierte und gewartete Geräte stellen eine Gefahr für den Benutzer dar.
- Das Netzkabel darf nicht geknickt, eingeklemmt, über scharfe Kanten gezogen oder überfahren werden und nicht mit Hitzequellen in Berührung kommen.
- Das Gerät nicht auf oder neben heiße Oberflächen, wie z. B. heiße Herdplatten, Backöfen, u.ä. , stellen.
- Benutzen Sie Ihr Gerät niemals im Freien. Setzen Sie das Gerät weder Feuchtigkeit noch Regen aus und verwenden Sie es nicht mit nassen Händen.
- Lassen Sie Ihr eingeschaltetes Gerät nicht unbeaufsichtigt. Ziehen Sie bei Arbeitsunterbrechungen den Netzstecker.
- Nehmen Sie das Gerät nicht in Betrieb, wenn es erkennbare Schäden aufweist, der Verdacht auf einen Defekt (z.B. nach einem Sturz) besteht oder das Netzkabel defekt ist.
- Füllen Sie keine andere Flüssigkeit als Wasser in die Sprühflasche, das Gerät ist nur für den Betrieb mit Wasser ausgelegt.
- Befüllen Sie die Sprühflasche nicht über den maximalen Füllstand von 400 ml (siehe obere Markierungslinie) hinaus. (minimaler Füllstand: 200 ml)
- Befüllen Sie die Sprühflasche mit maximal 400 ml Wasser (siehe Markierungslinie auf der Sprühflasche) und fügen Sie nur einen Löffel Salz (maximal 0,5 g) mit dem

mitgelieferten, orangefarbenen Mini-Dosierlöffel hinzu. Gut schütteln, um das Salz aufzulösen. Wenn das Wasser nicht ausreicht, zu viel Salz beigefügt wurde oder sich das Salz nicht vollständig aufgelöst hat, kann es zu Funktionsstörungen kommen und das Gerät befindet sich möglicherweise im Warnmodus.

- Nach Hinzufügen des Salzes wird der Elektrolyse-Prozess durch Betätigung der Bedientaste gestartet.
- **ACHTUNG!** Das Reinigungsmittel muss vollständig aufgebraucht werden, bevor Sie einen erneuten Elektrolyse-Prozess starten. Bei Nichtbeachtung entsteht eine zu hochkonzentrierte Reinigungslösung.
- Verwenden Sie nur das mitgelieferte Salz oder über 99% raffiniertes Salz. Fügen Sie dem Wasser in der Sprühflasche nichts anderes hinzu. Verwenden Sie keine bearbeiteten Salze, wie Steinsalz, jodiertes Salz oder Bambussalz. Nachkauf-Salz erhältlich unter [www.fakir.de](http://www.fakir.de).
- Achten Sie darauf, dass bei der Verwendung auf Stoff, Leder und Metall keine Farb- und/oder Formänderungen entstehen.
- Stellen Sie das Gerät auf eine ebene und horizontale Oberfläche. Bewegen Sie das Gerät nicht während der Elektrolyse.
- Betreiben Sie das Gerät nicht mehr als 3 Mal in kurzen Abständen hintereinander. Dies kann zu Überhitzung und Beschädigung führen.
- Berühren Sie die heißen Anschlusskontakte an der Station nicht, nachdem der Vorgang abgeschlossen ist.
- Lagern Sie das elektrolysierte Wasser nicht in anderen Flaschen oder im Kühlschrank.
- Es könnte mit Trinkwasser verwechselt werden. **ACHTUNG!** Kein Trinkwasser.
- Achten Sie darauf, dass der Adapter und das Gehäuse nicht mit Wasser in Berührung kommen. **ACHTUNG!** Stromschlaggefahr.
- Berühren Sie den Adapter oder den Stecker / das Netzkabel nicht mit nassen Händen.
- Achten Sie darauf, dass sich in der Sprühflasche keine Fremdgegenstände oder elektrische Artikel befinden. Dies könnte zu Beschädigung und Bruch führen.
- Zerlegen oder modifizieren Sie das Gerät nicht.
- Wenn das Gerät für längere Zeit nicht benutzt wird, entfernen Sie den Adapterstecker aus der Steckdose.
- Versuchen Sie nicht selbst den Adapter zu reparieren oder modifizieren, wenn dieser defekt ist, sondern wenden Sie sich an einen autorisierten Fakir-Kundendienst.

## Auspacken

Prüfen Sie das Gerät und Zubehör vor dem ersten Einsatz auf Schäden und Defekte. Sollte das Gerät einen Schaden oder einen anderen Mangel aufweisen, dürfen Sie das Gerät auf keinen Fall einschalten. Wenden Sie sich in diesem Fall an einen autorisierten Fakir-Kundendienst.

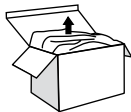

-Instandsetzungen müssen unbedingt durch den autorisierten Fakir Kundendienst durchgeführt werden. Nicht ordnungsgemäß durchgeführte Reparaturen oder Reparaturen durch nicht autorisierte Personen können dem Benutzer schaden.

**WARNUNG!**

Benutzen Sie auf keinen Fall ein beschädigtes Gerät.

**Lieferumfang**

- 1) Sprühflasche (400 ml)
- 2) Sprühkopf
- 3) Betriebsstand
- 4) Adapter
- 5) Adapterstecker
- 6) Salz (70 g)
- 7) 2 Dosierlöffel, um max. 0,5 g Salz hinzuzufügen, Farbe: orange
- 8) Bedienungsanleitung

**Technische Daten**

- Max. Leistung: 27 W
- Eingang: AC 100-240V 50-60Hz
- Ausgang: DC 9V 3A
- Wasserkapazität: 400 ml

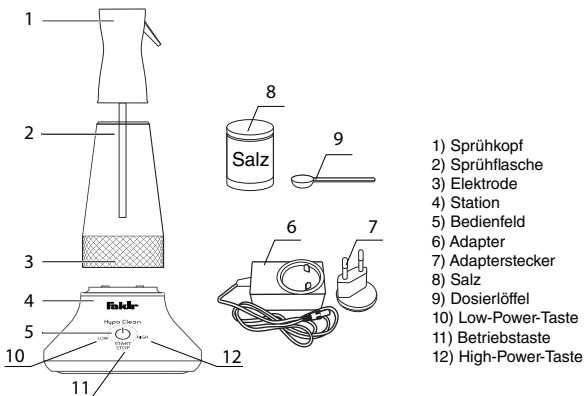
**Beschreibung der Produktteile**

### Funktionsprinzip des Geräts und Elektrolyse

Die Elektrolyse ist eine Methode, um eine Substanz elektrisch zu trennen. Mit der Elektrolyse-Technologie produziert das Gerät Wasser für die sichere, Geruchsentfernung und Reinigung von Oberflächen. Die Blasen, die aus dem Mittelteil des Hypo Clean kommen, sind Wasserstoff und Sauerstoff. Zusätzlich zu diesen beiden werden auch Hydroxylradikal (OH), Peroxid (H<sub>2</sub>O<sub>2</sub>), Hypochlorsäure (HOCl), Natriumhypochlorit (NaOCl) und hochwirksame ionische (OCI-) Substanzen, die oxidierende Eigenschaften haben, hergestellt.



#### HINWEIS!

Ihr Gerät wurde geprüft und getestet. Die Sicherheit wird durch eine intelligente Stromregelung gewährleistet.  
Haut- und Augenreizung, orale Toxizitätstests wurden durchgeführt.



#### ACHTUNG!

- Nicht in komplett geschlossenen Räumen, sondern in gut belüfteten Bereichen verwenden.
- Nicht trinken oder zu tief einatmen! Im Bedarfsfall bitte zur weiteren Behandlung einen Arzt kontaktieren.
- Von Kindern fernhalten. Bei Kontakt mit elektrolysiertem Wasser waschen Sie Ihre Augen mit ausreichend Wasser und suchen Sie einen Arzt auf.
- Waschen Sie Ihre Hände nach dem Gebrauch. Stellen Sie sicher, dass das Gerät nicht mit empfindlicher und verletzter Haut in Berührung kommt.
- Bewahren Sie das Gerät außerhalb der Reichweite von Kindern oder Tieren auf.
- Von Feuer und Heizgeräten fernhalten.
- Nicht direkt auf Menschen oder Tieren anwenden.

### Geruchsentfernung

Das elektrolysierte Wasser kann verwendet werden, um unangenehme Gerüche zu entfernen.

### Reinigung:

Sie können damit Flecken und hartnäckigen Schmutz auf Oberflächen eines Gegenstands reinigen und entfernen..

### Installation des Geräts

Stellen Sie das Gerät auf eine trockene und ebene Fläche. Die Entfernung zur Wand muss mindestens 10 cm betragen. Wie in <Abb. 1> dargestellt, verbinden Sie den im Lieferumfang enthaltenen Adapter mit dem Netzstecker und drehen Sie diesen in Pfeilrichtung bis er einrastet.

Schließen Sie das Kabel an der Unterseite des Gerätes an und führen Sie das Kabel durch den Kabelschlitz. <Abb.2>

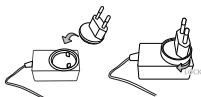

&lt;Abb. 1&gt;



&lt;Abb. 2&gt;

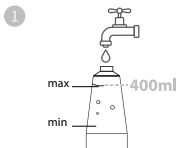

Füllen Sie die Sprühflasche mit maximal 400 ml Leitungswasser (minimal: 200 ml).

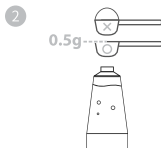

Geben Sie maximal 0,5 g Salz in das Wasser. Verwenden Sie hierzu den mitgelieferten, orangefarbenen Mini-Dosierlöffel. Die Salzmenge von 0,5 g darf nicht überschritten werden.

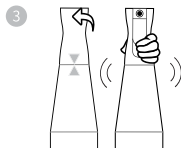

Nachdem Sie den Sprühkopf auf die Wasserflasche montiert haben, schütteln Sie die Flasche zur Salzlösung.

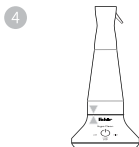

Stellen Sie das Gerät auf die Station (Standby-Modus).

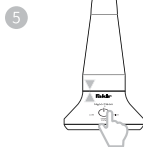

Drücken Sie die Bedientaste und wählen Sie den gewünschten Modus (Sie können das Gerät ausschalten, indem Sie die Taste für 5 Sekunden gedrückt halten)

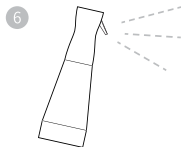

Sobald die Produktion von elektrolysiertem Wasser beendet ist, können Sie das Wasser auf die gewünschte Stelle sprühen. **Achtung!** Die Sprühflasche muss bei Anwendung möglichst aufrecht gehalten werden..

**HINWEIS!**

Verwenden Sie allgemeines Leitungswasser bei 5-35°C. Verwenden Sie kein Grundwasser, verschmutztes bzw. verunreinigtes Wasser. Es ist sehr normal, dass während des Betriebs ein leichter Chlorgeruch wahrgenommen wird.

**ACHTUNG!**

Damit das Gerät die Elektrolyse durchführen kann, muss sich die Sprühflasche auf der Station befinden.



**HINWEIS!**

Die Bedienmöglichkeiten Ihres Gerätes sind in der Kurzanleitung ausführlich beschrieben. Je nach Einsatzbereich und Verwendungszweck können Sie Ihr Gerät mit oder ohne Salz betreiben. Dies ist ein wichtiges Merkmal, um die Einsatzbereiche von elektrolysiertem Wasser zu bestimmen, die Sie am Ende des Prozesses erhalten haben.

**Leistungsregulierung**

&lt;Abb. 3&gt;



&lt;Abb. 4&gt;



&lt;Abb. 5&gt;

Stecken Sie die Sprühflasche auf die Station. Stecken Sie den Netzstecker in die Steckdose. <Abb. 3>: Die weiße LED an der Bedientaste leuchtet.

Das Gerät schaltet mit einem Signalton in den Standby-Modus, um den Elektrolyseprozess vorzubereiten. Wenn sich das Gerät im Standby-Modus befindet und die START-Taste 5 Sekunden lang gedrückt wird, wechselt das Gerät automatisch in den Schlafmodus oder das Gerät wechselt automatisch in den Schlafmodus, wenn die Taste 3 Minuten lang nicht gedrückt wird.

Wenn Sie aus dem Schlafmodus in den Standby-Modus zurückkehren möchten, drücken Sie die Taste für 1 Sekunde. Mit einem Piepton kehrt das Gerät in den Standby-Modus zurück. Auswahlmodus

<Abb. 4>: Bei einmaligem Drücken der START-Taste leuchtet die rote LED im LOW-Modus. Nach erneutem Drücken der Taste leuchtet die rote LED im HIGH-Modus.

Im Standby-Modus wird der LOW-Modus durch einen Piepton aktiviert, wenn die START-Taste leicht gedrückt wird. Um in den HIGH-Modus zu gelangen, müssen Sie innerhalb von 3 Sekunden die Taste noch einmal drücken. Mit jedem Drücken der Taste wechselt die Betriebsart zwischen LOW und HIGH.

Drücken und halten Sie die Taste für 5 Sekunden, um das Gerät in den Standby-Modus zu versetzen.

**LOW-Modus:**

Nach einminütigem Betrieb erhalten Sie hygienisches Reinigungswasser mit geringer Konzentration.

**HIGH-Modus:**

Nach dreiminütigem Betrieb erhalten Sie hygienisches Reinigungswasser mit hoher Konzentration.

**Betriebsmodus:**

<Abb. 5>: Der ausgewählte Modus leuchtet rot und die Funktionstaste weiß. Das Licht in der Sprühflasche leuchtet langsam.

Innerhalb von 3 Sekunden nach der Auswahl des Modus beginnt das Gerät mit der Erzeugung von elektrolysiertem Wasser, wobei das Licht in der Flasche leuchtet und 3 aufeinander folgende Signaltöne zu hören sind.

Wenn Sie das Gerät mitten im Wasserproduktionsprozess anhalten möchten, halten Sie die Start-Taste 5 Sekunden lang gedrückt, um in den Standby-Modus zu wechseln.



&lt;Abb. 6&gt;



&lt;Abb. 7&gt;

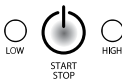

&lt;Abb. 8&gt;

**Abschlussmodus**

<Abb. 6>: Das rote LED-Licht für den gewählten Modus und das weiße LED-Licht für die Betriebstaste leuchten weiter. Wenn die Produktion von elektrolysiertem Wasser abgeschlossen ist, versetzt sich das Gerät mit 3 aufeinander folgenden Signaltönen in den Abschlussmodus.

Während dieser Phase funktionieren die Tasten über eine Dauer von 1 Minute nicht. Bitte warten Sie 1 Minute, um das Gerät noch einmal zu bedienen. Danach wechselt das Gerät automatisch in den Schlafmodus.

**Schlafmodus (Energiesparmodus)**

<Abb. 7>: Alle LED-Lichter sind aus; Dieser Modus wird als Energiesparmodus bezeichnet. Dies ist der geringste Leistungsreduktionsmodus. Wenn die Taste im Standby-Modus 5 Sekunden lang gedrückt wird oder die Tasten 3 Sekunden lang nicht berührt werden, wechselt das Gerät in den Energiesparmodus.

Wenn Sie in den Standby-Modus zurückkehren möchten, drücken Sie die Taste für 1 Sekunde. Wenn der Abschlussmodus endet, wechselt das Gerät automatisch in den Energiesparmodus mit einem Piepton. Wenn Sie möchten, dass das Gerät in den Standby-Modus zurückkehrt,

stellen Sie die Wasserflasche wieder auf das Gehäuse und drücken Sie die Taste für 1 Sekunde.

## Warnmodus

<Abb. 8>: Alle LED-Lichter blinken.

Wenn das Wasser in der Sprühflasche nicht ausreicht oder zu viel Salz im Wasser ist, blinken alle LED-Lichter nach einem Piepton (3 aufeinanderfolgende Pieptöne).

Wenn Sie den Warnton stoppen möchten, halten Sie die Betriebstaste 5 Sekunden lang gedrückt. Wenn die Taste nicht gedrückt wird, ertönt der Signalton für 3 Minuten und dann schaltet das Gerät in den Standby-Modus.

## Reinigung und Pflege

- Lassen Sie kein Wasser für längere Zeit in der Sprühflasche. Wenn das Gerät längere Zeit nicht benutzt wird, lagern Sie das Gerät (mit Sprühflasche und Sprühkopf usw.) an einem völlig trockenen Ort, frei von Feuchtigkeit oder direkter Sonneneinstrahlung. Wenn das Gerät bei sehr niedrigen Temperaturen gelagert wird, kann der Wirkungsgrad verringert werden und das Gerät kann aufgrund von Frostgefahr beschädigt werden. Die Lagerung bei sehr niedrigen Temperaturen kann dazu führen, dass die Leistung des Geräts nachlässt und das Wasser im Behälter gefriert.
- Verwenden Sie zum Reinigen der Außenseite des Geräts ein trockenes, sauberes Tuch. Verwenden Sie keine Chemikalien oder Reinigungsmittel. Der Teil zwischen der Sprühflasche und dem Gehäuse darf nicht mit Wasser in Berührung kommen. Bei Kontakt mit Wasser das Wasser abwischen und gründlich abtrocknen.
- Reinigen Sie die Elektroden unter der Sprühflasche nicht oder üben Sie keine übermäßige Kraft auf sie aus. Wenn Sie Ablagerungen auf dem Boden der Sprühflasche sehen, reinigen Sie diese vorsichtig, ohne die Elektroden zu beschädigen. Lassen Sie das Gerät dann 3 Minuten lang mit Salz laufen. Lassen Sie die Sprühflasche eine Stunde mit dem vorbereiteten Wasser stehen und spülen Sie sie für die nächste Verwendung mit sauberem Leitungswasser ab. Verwenden Sie Ihr Gerät nicht für 1 Stunde.
- Reinigen Sie die Oberfläche, wenn Sie nach längerem Gebrauch des Geräts weiße Ablagerungen auf den Elektroden sehen. Zur Flasche 1) 200 ml warmes Wasser und 20 g Zitronensäure (separat erhältlich) oder 2) 100 ml Wasser und 100 ml Essig eingeben und eine weitere Stunde warten, somit werden die Elektroden gereinigt. Dann leeren Sie die Flasche und waschen Sie sie. Auf diese Weise alle 2 bis 3 Monate waschen.

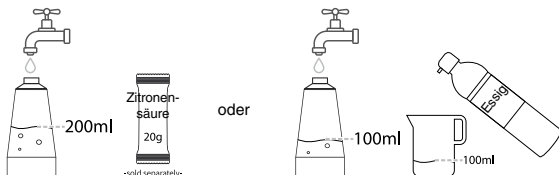

## Entsorgung

Entsorgen Sie das Gerät in dafür bestimmten Müllcontainern, entsprechend der, in Ihrem Land gültigen Gesetze.



Elektrische Altgeräte dürfen nicht in den Hausmüll gegeben werden. Entsorgen Sie Ihr Gerät in Mülltonnen, die für Elektroschrott bestimmt sind. Die Verpackungselemente des Geräts sind aus recyclefähigem Material hergestellt. Diese, in entsprechenden Wertstoffcontainern entsorgen.



Das Gerät entspricht den WEEE 2012/19/EU Richtlinien.

## Versand

Versenden Sie das Gerät in der Originalverpackung oder einer ähnlich gut ausgepolsterten Verpackung, damit es keinen Schaden nimmt.

## Hilfe bei Störungen

Sehr geehrte Kundin, sehr geehrter Kunde, unsere Produkte unterliegen einer strengen Qualitätskontrolle. Sollte dieses Gerät trotzdem nicht einwandfrei funktionieren, bedauern wir dies sehr. Bevor Sie sich an unseren Kundendienst wenden, prüfen Sie, ob Sie den Fehler selbst beseitigen können.

PROBLEME	MÖGLICHE URSACHE	LÖSUNG
LED leuchtet nicht.	Der Adapter (und der Stecker) sind möglicherweise nicht richtig angeschlossen.	Stellen Sie sicher, dass Sie den Adapter und die Steckdose richtig angeschlossen haben.
Die LED leuchtet aber es bilden sich Blasen.	Sprühflasche möglicherweise nicht richtig auf das Gehäuse aufgesetzt.	Legen Sie die Sprühflasche sauber auf das Gehäuse und überprüfen Sie, ob das Gerät funktioniert.
Eine leichte Blase bildet sich.	Anstelle von Leitungswasser wird reines Wasser oder Mineralwasser verwendet.	Nur Leitungswasser benutzen. Außerdem bilden sich mehr Blasen, wenn Salz zugegeben wird, als wenn nur Leitungswasser verwendet wird.

In der Mitte des Vorgangs blinkt die LED der Bedientaste ständig in Begleitung mit dem Piepton.	Möglicherweise wurde 400 ml Wasser und 0,5 g Salz nicht genau hinzugefügt.	Wenn die Wassermenge nicht ausreicht und zu viel Salz hinzugefügt wird, funktioniert das Gerät aus Sicherheitsgründen nicht. Betreiben Sie das Gerät nach Zugabe von Salz in der empfohlenen Menge erneut.
Nachdem der Wasserproduktionsprozess abgeschlossen ist, funktioniert das Gerät nicht mehr durch Drücken der Starttaste.	Nach einer Wartezeit von 1 Minute ist die Wartezeit möglicherweise nicht abgeschlossen.	Es ist normal, dass das Gerät nach der Herstellung von elektrolysiertem Wasser für 1 Minute nicht in Betrieb ist.
Auch nach Abschluss des Vorgangs leuchtet die LED weiter.	Es ist normal, dass das LED-Licht an der Unterseite der Sprühflasche und die LED für die LED der Betriebstaste weiterhin leuchten, um Sie darüber zu informieren, dass der Prozess nach Abschluss der Wasserproduktion abgeschlossen ist.	Entfernen Sie die Sprühflasche vom Gehäuse, um das LED-Licht in der Flasche zu löschen. Dies lässt jedoch das LED-Licht nicht erlöschen.

Das Gerät wurde auf jegliche Störungen geprüft.

### **Fakir Hausgeräte GmbH**

Industriestraße 6 D-71665 Vaihingen / Enz Postfach 1480 D-71657 Vaihingen / Enz

Tel.: +49 7042 / 912-0

Fax: +49 7042 / 912-360

www.fakir.de

info@fakir.de

### **Fakir customer service/ Kundenservice: Technik Service Profi GmbH**

Ahlteiner Str. 4-8 D-31275 Lehrte Germany

Tel.: +49 51 32 / 88 73 858

Fax: +49 51 32 / 58 87 23

service@fakir.de



Information on Operating Instructions .....	18
Meaning of The Symbols .....	18
Liability .....	18
CE-Declaration of Conformity .....	18
Intended Use .....	19
Unauthorized Use.....	19
Security Warnings .....	19
Unpacking.....	21
Scope of Delivery .....	21
Technical Specifications .....	21
Description of Components .....	22
Selecting Low And High Power Mode.....	25
Warning Mode .....	26
Cleaning And Maintenance.....	26
Recycling .....	27
Shipping.....	27
Troubleshooting .....	28

**Thank you for purchasing the Fakir Hypo Clean!**

**You have selected a high-quality appliance with innovative technology for additional hygiene.**

**It was designed and constructed for many years of trouble-free operation.**

### **Information on Operating Instructions**

These operating instructions are intended to enable the safe and proper handling and operation of the appliance.

Read these operating instructions carefully before using the appliance for the first time. Keep the operating instructions in a safe place. Include these operating instructions when passing the appliance on to another user.

### **Meaning of The Symbols**



#### **WARNING!**

Indicates notices which, if ignored, can result in risk of injury or death.



#### **CAUTION!**

Indicates notices of risks that can result in damage to the appliance.



#### **NOTE!**

Emphasizes tips and other useful information in the operating manual.

### **Liability**

We will accept no liability for damages resulting from failure to comply with the operating instructions.

We cannot assume any liability in case the appliance is used for other purposes than its intended use or handled, repaired or serviced improperly.

### **CE-Declaration of Conformity**

This appliance fulfils the requirements of the 2014/30/EU Electromagnetic Compliance Directives. The appliance bears the CE mark on the rating plate. Fakir reserves the right to change the design and equipment.



**Intended Use**

Model Hypo Clean is designed for home use and is not suitable for commercial use. We cannot assume any liability in case the appliance is used for other purposes than its intended use or handled, repaired or serviced improperly.

**Unauthorized Use**

In cases of unauthorized use specified below, the appliance may be damaged or cause injuries;

**WARNING! Children**

This appliance may be used only by children from the age of 8 years and over, persons with limited physical, sensory or mental capacities or by persons lacking in experience, if they will be supervised, or they have been properly instructed with regard to safe use of the appliance and they are aware of the possible resulting risks.

Children should not play with this appliance.

Cleaning and maintenance shall not be carried out by children without supervision.

Keep plastic packaging foils away from children - danger of suffocation!

Children younger than 3 years shall be kept away from the appliance if they are not supervised constantly.

This appliance may be used by persons (including children) with limited physical, sensory or mental capabilities, or with limited experience and/or knowledge, only under the supervision of a person responsible for their safety, or in accordance with the instructions of that person.

Children shall be supervised to ensure that they do not play with the appliance.

Suffocation risk due to packaging foils. This appliance shall not be used for play.

Children older than 3 years and younger than 8 years may switch the appliance on and off only if they are under supervision or are informed of the safe use of the appliance and if they understand the hazards that may be caused by the appliance. In this respect, it is a prerequisite for the appliance to be in normal usage position or that it is installed properly.

Children older than 3 years and younger than 8 years shall not plug the appliance to the electrical outlet, adjust the appliance, and do not perform any cleaning or maintenance operations.

The appliance shall not be used without supervision.

Children should be supervised to ensure that they do not play with the appliance.

Electric appliances are not toys for children! Therefore, use and store the appliance away from the reach of children. Children do not recognize the danger involved with handling an electric appliance.

Do not let the power cord dangle from the appliance.

**WARNING! Children**

This appliance may be used only by children from the age of 8 years and over, persons with limited physical, sensory or mental capacities or by persons lacking in experience, if they will be supervised, or they have been properly instructed with regard to safe use of the appliance and they are aware of the possible resulting risks.

Children should not play with this appliance.

Cleaning and maintenance shall not be carried out by children without supervision.

Keep plastic packaging foils away from children - danger of suffocation!

Children younger than 3 years shall be kept away from the appliance if they are not supervised constantly.

This appliance may be used by persons (including children) with limited physical, sensory or mental capabilities, or with limited experience and/or knowledge, only under the supervision of a person responsible for their safety, or in accordance with the instructions of that person.

Children shall be supervised to ensure that they do not play with the appliance.

Suffocation risk due to packaging foils. This appliance shall not be used for play.

Children older than 3 years and younger than 8 years may switch the appliance on and off only if they are under supervision or are informed of the safe use of the appliance and if they understand the hazards that may be caused by the appliance. In this respect, it is a prerequisite for the appliance to be in normal usage position or that it is installed properly.

Children older than 3 years and younger than 8 years shall not plug the appliance to the electrical outlet, adjust the appliance, and do not perform any cleaning or maintenance operations.

The appliance shall not be used without supervision.

Children should be supervised to ensure that they do not play with the appliance.

Electric appliances are not toys for children! Therefore, use and store the appliance away from the reach of children. Children do not recognize the danger involved with handling an electric appliance.

Do not let the power cord dangle from the appliance.

### **Security Warnings**

When utilizing an electrical appliance, the precautions below shall always be taken in order to prevent fire, shock or personal injuries

- This appliance shall only be used within its own utilization field as specified in the user's manual.
- Using electrical appliances may be dangerous, so please read the user's manual before using the appliance.
- Incorrect voltage can destroy the appliance. Operate the appliance only if the voltage specified on the rating plate corresponds to the voltage in your household.
- If the appliance or the power cord of this appliance is damaged, it must be replaced by the manufacturer or the manufacturer's customer service department or a person with similar qualifications to prevent any hazards.
- If the power cord of this appliance is damaged, it must be replaced by the manufacturer or the manufacturer's customer service department or a person with similar qualifications to prevent any hazards.
- Before conducting any maintenance or cleaning, switch off and unplug the appliance and empty the water tank.
- Use only original Fakir spare parts and accessories.
- When unplugging the appliance, always pull directly on the plug and never on the power cord.
- Danger of electric shock!

- If the power cord of this appliance is damaged, it must be replaced by the manufacturer or the manufacturer's customer service department or a person with similar qualifications to prevent any hazards. Never operate a defective appliance or an appliance with a defective power cord. There is a danger of electric shock.
- The children are not aware of the threats posed by the electrical appliance. Do not ever let children to play with electrical appliances.
- Repairs and maintenance may be performed only by trained technicians (e.g. Fakir customer service). Improperly repaired or serviced appliances may pose a danger to the user.
- Do not kink, pinch or run over the power cord and do not expose it to heat sources.
- Never place the appliance or its power cord directly onto hot surfaces or in the vicinity of open flames.
- Do not ever use your appliances outside. Do not expose the appliance to moisture or rain and do not operate with wet hands.
- Never leave the appliance unattended when it's switched on. Unplug the appliance when interrupting your work.
- Do not put the appliance in operation if you detect any visible damage, if the power cord is defective or if you suspect a defect (e.g. after a fall).
- Do not put any liquid other than water in the spray bottle, the appliance is designed to work with water only.
- Do not fill the spray bottle beyond the maximum filling level of 400 ml. (minimum filling level: 200 ml)
- Attention! In case of non-observance the water spills over.
- Fill the spray bottle with maximum 400 ml of water up to the marking line and add just a spoonful of salt (maximum: 0.5 g) with the included, orange measuring spoon. Shake well, to dissolve the salt. If the water is insufficient, too much salt has been added or if the salt has not completely dissolved, malfunctions can occur and the device may be in warning mode.
- After adding the salt, the electrolysis process is started by pressing the operating button.
- ATTENTION! The cleaning agent must be completely used up before you start a new electrolysis process. Failure to do so will result in an overly concentrated cleaning solution.
- Use only the included salt or over 99% refined salt. Do not add anything else to the water in the spray bottle. Do not use processed salts, such as rock salt, iodized salt or bamboo salt.
- Take care not to cause any discoloration and/or deformation when using on fabric, leather and metal.
- Place the appliance on a flat and level surface. Do not move the appliance during electrolysis.
- Do not operate the device more than 3 times in quick succession. This can lead to overheating and damage.
- Do not touch the hot connection terminals on the station after the operation is completed.
- Do not store the electrolyzed water in other bottles or in the refrigerator.
- It could be mistaken for drinking water. ATTENTION! No drinking water.
- Do not allow the adapter and the station to come in contact with water.
- Do not touch the adapter or the plug with wet hands.

- Make sure that there are no foreign objects or electrical items in the spray bottle. This could lead to damage and breakage.
- The appliance must not be disassembled or modified.
- If it will not be used for a long time, unplug the adapter from the outlet.
- When unplugging the adapter, hold the adapter by its body. Holding only from the power cord may cause electric shock and damage to the cord.
- Do not attempt to disassemble or modify yourself if the adapter breaks. In such a case, call our customer service center for repair or replacement.

## Unpacking

Unpack the appliance and before starting to use it check for damages and malfunctions. If there is any malfunction or damage to the equipment, do not use the appliance and get in contact with Fakir Authorized Service.

-Repair works shall only be undertaken by Fakir service. Repairs that are inadequate or carried out by unauthorized personnel may pose harm to the user.

Repair works

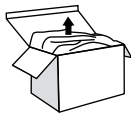

### WARNING!

Never use a defective appliance.

## Scope of Delivery

- 1) Spray Bottle (400 ml)
- 2) Spray Head
- 3) Operating Stand
- 4) Adaptor
- 5) Adaptor Plug
- 6) Salt (70g)
- 7) 2 Measuring Spoons to add max. 0.5 g salt (orange)
- 8) User Manual

## Technical Specifications

- Max Power: 27W
- Input: AC 100-240V 50-60Hz
- Output : DC 9V 3A
- Water capacity: 400 ml

## Description of Components

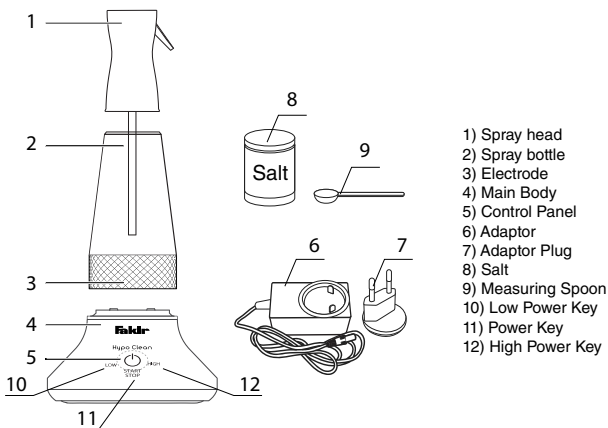

## Working Principle of the Appliance and Electrolysis

Electrolysis is a method of electrical separation of a substance.

Electrolysis technology produces water for strong and safe cleaning, deodorization, oxidation processes. The bubbles coming out of the middle of HYPO CLEAN are hydrogen and oxygen. In addition these two, Hydroxyl Radical (OH), Peroxide (H<sub>2</sub>O<sub>2</sub>), Hypochlorous Acid (HOCl), Sodium Hypochlorite (NaOCl) and hypochlorite ion (OCl<sup>-</sup>) with strongly effective oxidizing properties are produced.



### NOTE!:

Your appliance is safe. Safety is provided by Intelligent Current Control. Tests for skin and eye irritation and oral toxicity have been performed.

**CAUTION!**

- Do not use in completely enclosed areas. Use it in well ventilated areas. Do not drink or inhale too deeply! If necessary, please contact a doctor for further treatment.
- Keep away from children. If electrolyzed water comes in contact with eyes, rinse your eyes with plenty of water and consult a doctor.
- Wash your hands after use, do not allow it to contact with sensitive and injured skin.
- Keep away from children and animals.
- Keep away from fire and heating appliances.
- Do not apply directly on humans or animals.

**Odor Removal**

The electrolyzed water can be used to remove unpleasant odors.

**Cleaning**

You can use it to clean stain or stubborn dirt on the surface of an item.

**Installation the Appliance**

Place the appliance on a flat and level ground.

Place the appliance at least 10 cm away from the wall.

As shown in <Fig. 1>, combine the plug with tabs on the adapter sockets and lock them by turning them in the direction of the arrow.

After connecting the adapter to the adapter socket at the bottom of the body, pass the cable through the cable slot <Fig. 2>

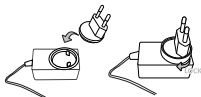

As shown in <Fig. 1>



As shown in <Fig. 2>

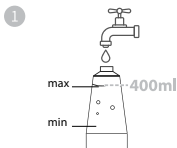

1 Fill the spray bottle with max. 400 ml of tap water (min. 200 ml).

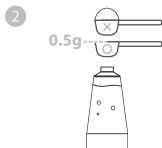

2 Add a spoonful of salt by using the orange coloured measuring spoon. Attention must be paid not to exceed 0.5 g salt.

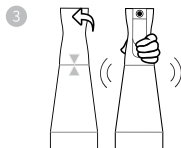

3 After putting the spray head on the water bottle, shake the bottle for salt dissolution.

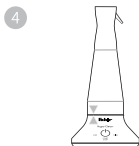

4 Put the appliance in the body (Standby Mode).

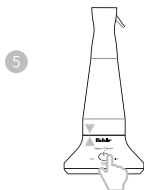

5 the Start Button and select the desired mode (you can turn off the appliance by pressing the button for 5 seconds)

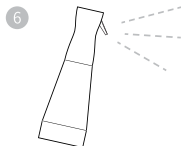

6 Once electrolyzed water production is finished, you can spray this water to the desired spot. Attention! The spray bottle must be used in upright position.



#### NOTE!:

Use general tap water at 5-35 °C. Do not use ground water, dirty or treated water. It is extremely normal to get a slight chlorine smell during operation.



#### CAUTION!

To guarantee that the appliance works properly, the spray bottle must be on the station.



#### NOTE!:

The operating options of your appliance are described in detail in the quick user guide. You can operate your appliance with or without salt, depending on the area of use and purpose. This process is an important feature to determine the areas of use of the electrolyzed water.

## Selecting Low and High Power Mode



As shown in <Fig. 3>



As shown in <Fig. 4>



As shown in <Fig. 5>

Insert the Spray Bottle into the Body. Plug the appliance. As shown in <Fig. 3>, white LED on the power button lights up.

The appliance switches to 'Standby Mode' with a beep to prepare for the electrolysis process. When the appliance is in the Standby Mode and the START key is pressed for 5 seconds, it goes into the Sleep Mode or the appliance goes into to Sleep Mode automatically if the button is not pressed for 3 minutes.

If you want to return to standby mode from sleep mode, press the button for 1 second. With a beep, the appliance returns to standby mode. Selection Mode

As shown in <Fig. 4>, the red LED lights up in the LOW Mode when the Start button is pressed once. Once the button is pressed again, the red LED lights up in HIGH Mode.

While in Standby Mode, LOW (Low) Mode is activated by a beep when the START button is lightly pressed. To switch to HIGH Mode, you need to press the button again within 3 seconds. Each time you press the button, the operating mode changes between LOW and HIGH.

Pressing the button for 5 seconds will put the appliance in Standby Mode.

### LOW Mode:

Low concentration extra hygiene water water is obtained after 1-minute operation.

### HIGH Mode:

High concentration extra hygiene water is obtained after 3-minute operation.

### Operation Mode

As shown in <Fig. 5>, the selected mode lights up red, while the Start Button lights up white. The light inside the Spray Bottle slowly lights up.

Within 3 seconds after you select the mode, the appliance starts to produce electrolyzed water after the light in the bottle is lit and the 3 consecutive beeps are heard.

If you want to stop the appliance in the middle of the water production process, the appliance goes into Standby Mode when you press and hold the Start Button for 5 seconds.





As shown in &lt;Fig. 6&gt;



As shown in &lt;Fig. 7&gt;



As shown in &lt;Fig. 8&gt;

### Completion Mode

As shown in <Fig. 6>, the red LED light for the mode you selected and the white LED light for the Start Button will remain on. When the electrolyzed water production is complete, the appliance goes into the Completion Mode with 3 consecutive beeps.

Buttons are not activated in Completion Mode for the balancing of the appliance. This mode takes 1 minute. Please wait 1 minute to run the appliance once again; the appliance will automatically go into the Sleep Mode at the end of this time.

### Sleep Mode (Power Saving Mode)

As shown in <Fig. 7>, all LED lights are off; this mode is called the Power Saving Mode. This is to minimize the power consumption. If the button is pressed for 5 seconds in the Standby Mode, or the buttons are not touched for 3 seconds, the appliance goes into the Sleep Mode.

If you want to return to standby mode, press the button for 1 second.

When the Completion Mode ends, the appliance goes into the Sleep Mode automatically with a beep sound. If you want the appliance to return to Standby Mode, put the water bottle back on the Body and press the button for 1 second.

### Warning Mode

As shown in <Fig. 8>, all LED lights flash.

If the water in the spray bottle is not enough or there is too much salt in the water, all the LED lights will flash after a beep (3 consecutive beeps).

If you want to stop the warning sound, press and hold the Start Button for 5 seconds. If the button is not pressed, the warning sound keeps for 3 minutes and then the appliance goes into the Standby Mode.

### Cleaning and Maintenance

- Do not leave water on the spray bottle for a long time. If it is not to be used for a long time, store the appliance (with a spray bottle and spray head, etc.) in a completely dry place, free from moisture or direct sunlight. If the appliance is stored at very low temperatures, the efficiency may be reduced and the appliance may fail due to water frost. Storing at very low temperatures can cause the performance of the appliance to drop and the water in the container to freeze.

- Use a dry, clean cloth when cleaning the outside of the appliance. Do not use chemicals or detergents. The part between the Spray Bottle and the Body must not come into contact with the water. In case of contact with water, wipe off the water and dry thoroughly.
- Do not clean the electrodes under the spray bottle or apply excessive force to them. If you see residues on the bottom of the spray bottle, clean it carefully so as not to damage the electrodes. Then run the appliance for 3 minutes with salt added. Allow the spray bottle to stand for one hour with the prepared water and rinse with clean tap water for next use. Do not use the appliance for 1 hour.
- Clean the surface if you see white residues on the electrodes after using the appliance for a long time. Add 1) 200 ml warm water and 20 g citric acid (sold separately) or 2) 100 ml water and 100 ml vinegar into the bottle and leave it for another hour so that the electrodes are cleaned. Then empty and wash the bottle. This way, wash it every 2 or 3 months.

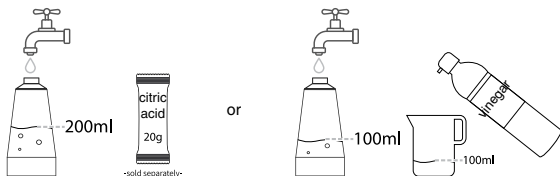

### Recycling

Dispose of the appliance according to the environmental regulations applicable in your country.



Electrical waste must not be disposed of together with household waste. Dispose the appliance to the waste baskets designated for electrical waste. The packaging of the appliance is made of recyclable materials. Sort the packaging material and recycle accordingly.



This appliance fulfills the requirements of the 2012/19/EU – WEEE Directive.

### Shipping

Send the appliance in the original package or a similar, well-padded package to prevent damage to the appliance.

## Troubleshooting

Dear customer, our products undergo stringent quality controls. If this appliance should nevertheless fail to function properly, this is a matter of regret for us. Before contacting our service department, check to see if you can eliminate the problem yourself.

PROBLEM	POSSIBLE CAUSE	SOLUTION
LED is not lit.	The adapter (and the plug) may not be connected properly.	Make sure that you have properly connected the adapter and the outlet.
The LED is on but bubbling.	Spray Bottle may not be properly installed in the body.	Place the Sprayer Bottle properly in the Body and check that the appliance is working.
It slightly bubbles.	Pure water or mineral water might have been used instead of tap water.	Use only tap water. Also, more bubbles occur when salt is added compared to when only tap water is used.
In the middle of the operation, the LED of the start button is continuously flashing with a beep sound.	Less than 400 ml water and 0,5 g salt may have been added.	If the amount of water is insufficient and too much salt is added, the appliance will not operate for safety reasons. Run the appliance once more after adding recommended amount of salt.
After the cleaning water production process is completed, the appliance does not operate by pressing the Start Button.	After the previous process, 1 minute of waiting time may not be over.	It is normal for the appliance not to operate for 1 minute after electrolysed water is produced.
Even after the process is complete, the LED is still on.	It is normal for the LED light on the bottom of the Spray Bottle and the LED for the Start Button to continue to light up to let you know that the process is over after the water production is complete.	Remove the Spray Bottle from the Body to turn off the LED light in the bottle. However, this does not allow the LED light in the Body to turn off.



Kullanım Talimatı Hakkında .....	30
Sembollerin Anlamı.....	30
Sorumluluk.....	30
CE Uygunluk deklarasyonu .....	30
Kullanım Alanı.....	31
Yetkisiz Kullanım.....	31
Güvenlik uyarıları .....	31
Kutuyu açma.....	33
Kutu İçindekiler .....	33
Teknik Özellikler.....	33
Ürün Parçalarının Tanıtımı .....	34
Düşük ve Yüksek Güç Modu Seçim.....	37
Uyarı Modu .....	38
Temizlik ve Bakım.....	38
Geri Dönüşüm .....	39
Sevk.....	39
Sorun Muhtemel Neden Çözüm .....	40

**Değerli Müşterimiz,**

Ürününüzü iyi günlerde kullanmanızı diler, inovatif teknolojilere imza atan Fakir Hausgeräte'yi tercih ettiğiniz için teşekkür ederiz.

Yüksek kalite ve teknoloji ile üretilmiş Fakir Hypo Clean Ekstra Hijyen Sağlayan Su Üretme Cihazı'ndan en iyi verimi almanızı arzu ediyoruz. Bu yüzden ürünü kullanmadan önce bu Kullanım Kılavuzu'nu dikkatlice okumanızı ve ileride gerekli olabileceğinden saklamanızı rica ederiz.

### **Kullanım Talimatı Hakkında**

Bu kullanma talimatı cihazın düzgün ve güvenli bir şekilde kullanılabilmesi için düzenlenmiştir. Kendi güvenliğinizi ve başkalarının güvenliği için ürünü çalıştırmadan önce kullanma kılavuzunu okuyunuz. Bu kılavuzu ilerideki kullanımlar için güvenli bir yerde saklayınız.

### **Sembollerin Anlamı**

Bu kullanım kılavuzunun içerisinde aşağıdaki sembollerı göreceksiniz.



**UYARI!**

Bu işaret yaralanma ya da ölümlle sonuçlanabilecek tehlikeleri belirtir.



**DİKKAT!**

Bu işaret ürününüzün zarar görmesi ya da bozulmasına yol açabilecek tehlikeleri belirtir.



**NOT!**

Kullanım kılavuzunda önemli ve faydalı bilgileri belirtir.

### **Sorumluluk**

Bu kullanım kılavuzundaki talimatlara uyulmaması sonucunda ortaya çıkabilecek her türlü hasar ve cihazın Fakir Yetkili Servisleri dışında farklı bir yerde tamir ettirilmesi ile kendi alanı dışında kullanılması durumunda, Fakir Elektrikli Ev Aletleri Dış Tic. A.Ş. sorumluluk kabul etmez.

### **CE Uygunluk deklarasyonu**

Bu cihaz Avrupa Birliği'nin 2014/30/EU Elektromanyetik Uyumluluk Direktifleri'ne tamamen uygundur. Bu ürün cihaz tip etiketinde CE işaretine sahiptir. Fakir tasarımsal ve donanımsal değişiklik haklarını saklı tutar.

### **Kullanım Alanı**

Ürün modeli ev tipi kullanım için tasarlanmıştır. iş yeri ve sanayi tipi kullanıma uygun değildir. Aksi kullanım ile üründe oluşan herhangi bir arıza durumunda yetili servislerimiz garanti kapsamı dışında hizmet verecektir.

### **Yetkisiz Kullanım**

Aşağıda belirtilen yetkisiz kullanım durumlarında, cihaz zarar görebilir ya da yaralanmaya yol açabilir;

Bu cihaz, güvenliklerinden sorumlu bir kişi tarafından cihazın kullanımı hakkında açıklamalar yapılmaması veya gözetim altında olmadıkları sürece, fiziksel, algısal veya zihinsel kapasiteleri kısıtlı ya da yeterli tecrübe ve/veya bilgiye sahip olmayan kişilerce (çocuklar dahil) kullanılmamalıdır. Cihazla oynamamaları için çocuklar gözetim altında tutulmalıdır.

Bu cihaz, gözetim altında oldukları, cihazın güvenli bir şekilde kullanımına dair talimat verildikleri ve muhtemel tehlikeleri anladıkları takdirde 8 yaş ve üzeri çocuklar tarafından, sınırlı fiziksel, duyuşsal ve zihinsel becerilere sahip veya deneyim ve bilgi eksikliği olan kişiler tarafından kullanılabilir.

Paketin içinden çıkan poşet gibi maddeleri çocuklardan uzak tutunuz. Boğulma tehlikesi mevcuttur!

8 yaşından büyük olmadıkları ve gözetim altında olmadıkları takdirde, temizleme ve kullanıcı bakımı çocuklar tarafından yapılmamalıdır.

Cihazı ve kablosunu 8 yaşından küçük çocukların erişemeyeceği yerlerde saklayın.

Cihazla oynamamaları için çocuklar gözetim altında tutulmalıdır. Elektrikli cihazlar çocuklar için oyuncak olarak kullanılamaz! Bu yüzden, cihazı çocukların ulaşamayacağı yerlerde kullanınız ve saklayınız. Çocuklar elektrikli bir cihazın kullanımı ile ilişkili tehlikelerin bilincinde olamaz. Elektrik kablosunun cihazdan sarkmasına izin vermeyiniz.

### **Güvenlik uyarıları**

Elektrikli bir cihaz kullanılırken yangın, elektrik çarpması ve kişisel yaralanmaları engellemek için; aşağıdaki önlemler her zaman alınmalıdır;

- Bu cihaz sadece kullanım kılavuzunda tanımlanan kendi kullanım alanı içinde kullanılmalıdır.
- Elektrikli cihazları kullanmak tehlikeli olabileceğinden, cihazı kullanmadan önce lütfen kullanım kılavuzunu okuyunuz.
- Cihazın fişini prize takmadan önce şebeke voltajının cihazınızın tip etiketinde gösterilen voltaj değeri ile aynı olduğunu kontrol ediniz.
- Cihazın kendisine veya kablosuna zarar gelmesi durumunda, cihazı kullanmayıp derhal yetkili Fakir servisine başvurunuz.
- Cihazınızın kablosu hasar görmüşse, kesinlikle yetkili Fakir servisi tarafından yerine yenisi ile değiştirilmelidir.
- Cihazı temizlemeden önce mutlaka fişi prizden çekiniz ve suyu boşaltınız.
- Cihazınızı kendi aksesuarlarından başka bir şeyle kullanmayınız.
- Adaptör fişini prizden çıkarırken, adaptörü gövdesinden tutunuz. Cihazın fişini prizden çekerken asla kablosundan tutarak çekmeyiniz. Sadece elektrik kablosunu

- tutmanız elektrik çarpmasına ve elektrik kablosunun hasar görmesine neden olur.
- Çocuklar elektrikli cihazlardan doğabilecek zararların farkına varamazlar. Asla çocuklarınızın elektrikli cihazlarla oynamalarına müsaade etmeyiniz.
  - Cihazın herhangi bir objesini sökmeye ya da cihaza metal bir obje yerleştirmeye çalışmayınız.
  - Cihazın kablosunda oluşabilecek herhangi bir hasarı önlemek için, cihazı keskin köşeleri bulunan yerlerde kullanmayınız.
  - Cihazınızı ısınmış ocak, fırın v.b. gibi ısınmış yüzeylerin yanına veya üstüne yerleştirmeyiniz
  - Cihazınızı asla dış mekânlarda kullanmayınız. Cihazı nem ve yağmura maruz bırakmayınız ve ıslak eller ile kullanmayınız.
  - Cihazınızı prize takılı iken gözetimsiz bırakmayınız.
  - Cihazı düşürdüyseniz ve cihazınızda göz ile görülen hasarlar var ise cihazı kullanmayınız.
  - Püskürtme şişesine su dışında bir sıvı koymayınız cihaz sadece su ile çalışması için tasarlanmıştır.
  - Püskürtme şişesini Max seviyesinden fazla doldurmayınız.
  - 400 ml suyu Püskürtme Şişesinin işaretleme çizgisine kadar doldurduktan sonra verilen ölçüm kaşığı ile sadece bir kaşık dolusu tuz ekleyip, tuzun çözünmesi için iyice çalkalayınız. Su yeterli değilse ve tuz çok fazlaysa veya tuz tamamen çözünmüyorsa cihaz Uyarı Modunda normal şekilde çalışmıyor olabilir.
  - Tuz ekledikten sonra cihazı sadece bir kez çalıştırınız. Birkaç kez çalıştırsanız çok yüksek konsantrasyonlu ekstra hijyen sağlayan su elde edilir.
  - Sadece cihazla verilen tuzu veya %99'un üzerinde rafine edilmiş tuz (sofra tuzu, iyotlu tuz) kullanınız. Püskürtme Şişesinin içindeki suya başka bir şey eklemeyiniz. Ayrıca endüstriyel kullanıma yönelik tuzları örn. Kaya Tuzu veya Bambu Tuz gibi işlenmiş tuzları kullanmayınız.
  - Kumaş, deri ve metal üzerinde kullanırken renk ve/veya şekil değişikliği meydana gelmemesi için özen gösteriniz.
  - Cihazı düz ve yatay bir zemin üzerine yerleştiriniz. Elektroliz işlemi sırasında cihazı hareket ettirmeyiniz.
  - Cihazı arka arkaya 3 defadan fazla çalıştırmayınız. Bu durum aşırı derecede yüksek konsantrasyonlu ekstra hijyen sağlayan su üreterek yangın veya güvenliği tehlikeye atacak durumlara sonuçlanacak şekilde aşırı ısınmaya veya hasara neden olur.
  - İşlemin tamamlanmasının ardından gövde üzerindeki sıcak bağlantı terminallerine dokunmayınız.
  - Elektrolize suyu başka şişelerde veya buzdolabında saklamayınız. İçme suyu ile karışabilir.
  - Adaptörü ve Gövdeyi su ile temas ettirmeyiniz.
  - Islak elle adaptöre veya fişe dokunmayınız.
  - Püskürtme Şişesinin içine metal veya elektrikli eşya sokmayınız. Kırılmaya veya hasara neden olur.
  - Cihazı parçalarına ayırmayınız veya cihaz üzerinde değişiklik yapmayınız.
  - Uygunsa bu cihazı tek başına topraklı bir prize takınız.
  - Uzun süre kullanılmayacaksa adaptör fişini prizden çekiniz.
  - Adaptör fişini prizden çıkarrken, adaptörü gövdesinden tutunuz. Sadece elektrik kablosunu tutmanız elektrik çarpmasına ve elektrik kablosunun hasar görmesine neden olur.



- Adaptörün kırılması halinde kendiniz sökmeye veya değiştirmeye kalkışmayın. Böyle bir durumda onarım veya değişim işlemi için müşteri hizmetleri merkezimizi arayın.

### Kutuyu açma

İlk kullanımdan önce cihazı ve aksesuarları kutusundan çıkarınız, hasar ve arızalara karşı kontrol ediniz. Cihazda herhangi bir arıza ya da hasar var ise, cihazı kullanmayınız ve Fakir Yetkili Servisi'ne başvurunuz.

-Tamir işlemleri kesinlikle yetkili Fakir servisinde yapılmalıdır. Düzgün olarak yapılmayan ve yetkisi olmayan kişilerce yapılan tamir işlemleri kullanıcı için zarara sebep olabilir.

-Cihazınızın açma kapama tuşunun bulunduğu kısma delik veya yarık açmaya çalışmayınız.

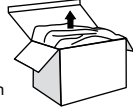

### UYARI!

Kesinlikle hatalı bir aleti kullanmayınız.

### Kutu İçindekiler

- 1) Püskürtme şişesi (400 mL)
- 2) Püskürtme Başlığı
- 3) Çalıştırma Standı
- 4) Adaptör
- 5) Adaptör Fişi
- 6) Tuz (70g)
- 7) Ölçü Kaşığı (0,5 gram tuz eklemek için)
- 8) Kullanım Kılavuzu
- 8) Servis Listesi

### Teknik Özellikler

- Max Güç:27W
- Input: AC 100-240V 50-60Hz
- Output : DC 9V 3A
- Su kapasitesi: 400 mL

## Ürün Parçalarının Tanıtımı

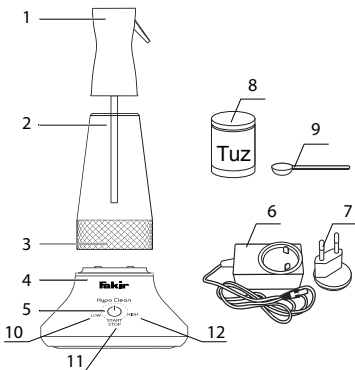

- 1) Püskürtme başlığı
- 2) Püskürtme şişesi
- 3) Elektrot
- 4) Ana Gövde
- 5) Kontrol Paneli
- 6) Adaptör
- 7) Adaptör Fişi
- 8) Tuz
- 9) Ölçü Kaşığı
- 10) Düşük Güç Tuşu
- 11) Çalıştırma Tuşu
- 12) Yüksek Güç Tuşu

### Cihazın Çalışma Prensibi ve Elektroliz

Elektroliz bir maddeyi elektrikle parçalara ayırma yöntemidir.

Elektroliz teknolojisi ile güçlü ve güvenli temizlik, koku giderme, oksitleme işlemleri için su üretir HYPO CLEAN'in orta kısmından çıkan kabarcıklar hidrojen ve oksijendir bu ikisinin yanında oksitleyici özelliği olan Hidroksil Radikal (OH), Peroksit (H<sub>2</sub>O<sub>2</sub>), Hipokloröz Asit (HOCl), Sodyum Hipoklorit (NaOCl), ve oksitleyici özelliği son derece etkili iyon (OCI-) maddeleri de üretilir. Bu maddeler kuvvetli oksitleme özellikleri ile zararlı virüs ve bakterileri öldürür, besinler üzerindeki böcek ilaçlarını ayrıştırır ve kötü kokuları yok eder.



#### NOT!

Cihazınız güvenlidir. Güvenlik, Akıllı Akım Kontrolü ile sağlanır.  
Cilt ve göz tahrişi, ağız yoluyla zehirlenme olasılıklarına yönelik testler yapılmıştır.



### DİKKAT!

- Tamamen kapalı alanlarda kullanmayınız. İyi havalandırılan alanlarda kullanınız.
- Kasten solumayınız veya içmeyiniz. Aşırı bir miktar solumanız veya içmeniz durumunda tedavi için bir doktora danışınız.
- Çocuklardan uzak tutunuz. Elektrolize suyun gözlerle temas etmesi durumunda gözlerinizi yeterli miktarda su ile yıkayınız ve doktora danışınız.
- Kullanım sonrasında ellerinizi yıkayınız, cihazın hassas ve yaralı ciltlere temas etmemesine dikkat ediniz.
- Çocukların veya hayvanların ulaşamayacağı yerlerde saklayınız.
- Ateşten ve ısıtma cihazlarından uzak tutun.
- Doğrudan insan veya hayvan üzerine uygulamayınız.

### Koku giderme:

Elde ettiğiniz elektrolize suyu kötü kokuları gidermek için istediğiniz noktaya püskürterek kullanabilirsiniz.

### Temizleme:

Bir eşyanın yüzeyindeki lekeyi veya inatçı kiri temizlemek için kullanabilirsiniz.

### Böcek ilaçlarını temizleme:

Meyve ve sebzeleri yıkamak için kullanabilirsiniz.

### Cihazın Kurulumu

Cihazı kuru ve düz bir zemine yerleştiriniz

Cihazı duvardan en az 10 cm uzağa yerleştiriniz

<Şek.1>de gösterildiği gibi, fişi bir adaptörü ile tırnakları adaptör yuvalarına denk gelecek şekilde birleştiriniz ve ok yönünde çevirerek kilitleyiniz.

Adaptörü, Gövdenin altındaki adaptör yuvasına bağladıktan sonra kabloyu Kablo yuvasından geçiriniz <Şek. 2>

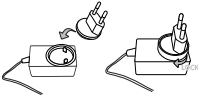

<Şek. 1>



<Şek. 2>

1



Sürahiye 400ml musluk suyu doldurunuz.

2

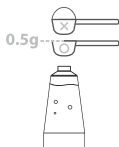

Bir silme kaşık tuz (0,5 g) ekleyiniz. Tuz miktarının 0,5g ı geçmemesine dikkat edilmelidir.

3

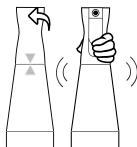

Püskürtme kafasını su şişesinin üzerine taktıktan sonra tuzun çözünmesi için şişeyi çalkalayınız.

4

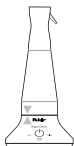

Cihazı gövdeye takınız (Bekleme Modu).

5

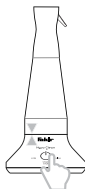

Çalıştırma Düğmesine basınız ve istediğiniz modu seçin (Düğmeye 5 saniye basarak cihazı kapatabilirsiniz)

6

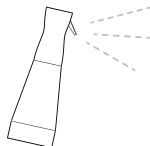

Elektrolize su üretimi bittikten sonra bu suyu istediğiniz noktaya püskürtebilirsiniz.

**NOT!**

5-35°C'lik genel musluk suyu kullanınız. Yeraltı suyu, kirli veya arıtılmış su kullanmayınız. Çalışma esnasında hafif bir klor kokusu duyulması son derece normaldir.

**DİKKAT!**

Cihaz gövdesinin çalışması için püskürtme şişesinin cihaz gövdesi üzerinde olması gerekmektedir.

**NOT!**

Cihazınızın çalıştırma seçenekleri hızlı kullanım kılavuzunda ayrıntılı şekilde anlatılmıştır. Cihazınızı kullanım alanına ve amacına göre tuz ile birlikte veya tuz eklemeyen çalıştırabilirsiniz. Bu işlem sonunda elde ettiğiniz elektrolize suyun kullanım alanlarını belirlemek için önemli bir özelliktir.

## Düşük ve Yüksek Güç Modu Seçim

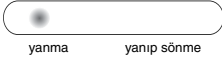

<Şek. 3>



<Şek. 4>



<Şek. 5>

Püskürtme Şişesinin Gövdeye takınız. Cihaz fişe takınız. <Şek. 3>'te gösterildiği gibi Çalışma düğmesinin beyaz LED ışığı yanar.

Cihaz elektroliz işlemine hazırlanmak için bir bip sesiyle 'Bekleme Moduna' geçer. Cihaz Bekleme Modunda iken 5 saniye boyunca START tuşuna basıldığında, cihaz Uyku Moduna girer ya da 3 dakika boyunca düğmeye dokunulmazsa cihaz otomatik olarak Uyku Moduna geçer.

Uyku modundan bekleme moduna dönmek istiyorsanız 1 saniye düğmeye basınız. Bir bip sesiyle cihaz bekleme moduna geri döner.

**Seçim Modu**

<Şek. 4>'te gösterildiği gibi Start komutuna bir kez basıldığında, kırmızı LED DÜŞÜK (LOW) Mod seçeneğinde yanar. Düğmeye bir kez daha basıldığında, kırmızı LED YÜKSEK (HIGH) Mod seçeneğinde yanar.

Bekleme Modundayken START düğmesine hafifçe basıldığında bir bip sesiyle DÜŞÜK (LOW) Mod devreye girer. YÜKSEK (HIGH) Moda almak için 3 saniye içinde düğmeye bir kez daha basmanız gerekir. Düğmeye her bastığınızda çalışma modu DÜŞÜK (LOW) ve YÜKSEK (HIGH) Mod arasında değişir.

Düğmenin 5 saniye boyunca basılı tutulması cihazı Bekleme Moduna alır.

### DÜŞÜK (LOW) Mod:

1 dakikalık çalışma sonucu düşük konsantrasyonlu ekstra hijyen sağlayan su elde edilir.

### YÜKSEK (HIGH) Mod:

3 dakikalık çalışma sonucu yüksek konsantrasyonlu ekstra hijyen sağlayan su elde edilir.

### Çalışma Modu

<Şek. 5>'te gösterildiği gibi seçtiğiniz mod kırmızı renkte yanar ve Çalıştırma Düğmesi beyaz yanar. Püskürtme Şişesinin içindeki ışık yavaşça yanar.

Modu seçtikten sonra 3 saniye içinde şişe içindeki ışığın yanması ve 3 ardışık bip sesinin duyulması ile cihaz elektrolize su üretmeye başlar.

Su üretme işleminin ortasında cihazı durdurmak isterseniz Çalıştırma Düğmesini 5 saniye boyunca basılı tuttuğunuzda cihaz Bekleme Moduna girer.



&lt;Şek. 6&gt;



&lt;Şek. 7&gt;

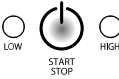

&lt;Şek. 8&gt;

### Tamamlanma Modu

<Şek. 6>'da gösterildiği gibi seçtiğiniz modun kırmızı LED ışığı ve Çalıştırma Düğmesinin beyaz LED ışığı yanmaya devam eder. Elektrolize su üretimi tamamlandığında, cihaz 3 ardışık bip sesi ile Tamamlanma Moduna girer. Cihazın dengelenmesi için Tamamlanma Modunda düğmeler çalıştırılmaz. Bu mod 1 dakika sürer. Cihazı bir kez daha çalıştırmak için lütfen 1 dakika bekleyiniz; bu süre sonunda cihaz otomatik olarak Uyku Moduna girer.

### Uyku Modu (Güç Tasarruf Modu)

<Şek. 7>'de gösterildiği gibi tüm LED ışıklar söner; bu mod Güç Tasarruf Modu olarak adlandırılır. Bu, güç tüketimini en aza indirmeye modudur. Bekleme Modunda düğmenin 5 saniye basılı tutulması veya 3 saniye boyunca düğmelere hiç dokunulmaması sonucu cihaz Uyku Moduna girer.

Bekleme moduna dönmek istiyorsanız lütfen 1 saniye düğmeye basınız.

Tamamlanma Modu sona erdiğinde cihaz bir bip sesi ile otomatik olarak Uyku Moduna girer. Cihazın Bekleme Moduna dönmesini istiyorsanız, su şişesini Gövdeye geri koyun ve 1 saniyeliğine düğmeye basın.

### Uyarı Modu

<Şek. 8>'de gösterildiği tüm LED ışıklar yanıp söner.

Püskürtme şişesindeki suyun yeterli olmaması veya sudaki tuzun çok fazla olması durumunda, bir uyarı sesinden (3 ardışık bip sesi) sonra tüm LED ışıklar yanıp söner. Uyarı sesini durdurmak istiyorsanız Çalıştırma Düğmesini 5 saniye boyunca basılı tutunuz. Düğmeye basılmadığı takdirde uyarı sesi 3 dakika sürer ve ardından cihaz Bekleme Moduna geçer.

### Temizlik ve Bakım

- Püskürtme şişesinde uzun süre su bırakmayınız. Uzun süre kullanılmayacaksa cihazı (püskürtme şişesi ve püskürtme başlığı, vb. ile) nem veya doğrudan güneş ışığı almayan tamamen kuru bir yerde saklayınız. Cihazın çok düşük sıcaklıkta saklanması durumunda, verimliliği azalabilir ve cihaz içindeki suyun donması nedeniyle arızalanabilir. Çok düşük sıcaklıklarda saklanması cihazın performansının düşmesine ve kap içindeki suyun donmasına neden olabilir.
- Cihazın dış kısmını temizlerken kuru ve temiz bir bez kullanınız. Kimyasal veya

deterjan kullanmayınız. Püskürtme Şişesi ile Gövde arasındaki parça suya temas etmemelidir. Suyla temas etmesi durumunda suyu siliniz ve iyice kurulayınız.

- Püskürtme Şişesinin altındaki elektrotları temizlemeyiniz veya aşırı kuvvet uygulayarak silmeyiniz. Püskürtme Şişesinde tortu görürseniz, şişenin içini özenle elektrotlara hasar vermeyecek şekilde temizleyiniz. Ardından cihazı tuz ekleyerek 3 dakika boyunca çalıştırınız. Püskürtme şişesini hazırlanmış su ile bir saat bekletiniz ve bir sonraki kullanım için temiz musluk suyu ile durulayın. 1 saat süresince cihazınızı kullanmayınız.
- Cihazı uzun süre kullandıktan sonra elektrotlarda beyaz tortu görürseniz yüzeyini temizleyiniz. Şişeye 1) 200 ml ılık su ve 20 g sitrik asit (ayrı olarak satılır) veya 2) 100 ml su ve 100 ml sirke dökün ve bir saat daha bekletiniz böylece elektrotlar temizlenir. Ardından şişeyi boşaltarak yıkayınız.

Bu şekilde 2 veya 3 ayda bir yıkayınız.

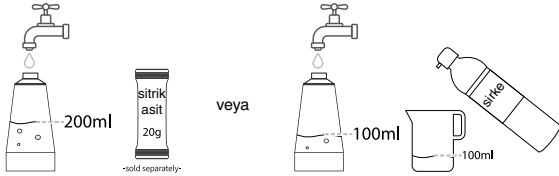

### Geri Dönüşüm

Ülkenizde mevcut bulunan yasalara göre, bu tür cihazlar için özel olarak belirlenmiş çöp kutularına cihazı bırakınız.



Elektriksel atıklar, normal çöplerle birlikte atılmamalıdır. Cihazı elektriksel atıklar için belirlenmiş çöp kutularına atınız. Cihazın paketleme elemanları geri dönüşüme uygun maddelerden üretilmiştir. Bunları geri dönüşüm çöp kutularına atınız.



Cihaz 2012/19/EU sayılı AEEE direktiflerine uygundur.

### Sevki

Cihazın, orijinal ambalajında veya zarar görmesini önlemek için, iyi ve yumuşak pakette taşınması gerekmektedir.

### Sorun Muhtemel Neden Çözüm

Cihazınız herhangi bir arızaya karşı kalite kontrolden geçirilmiştir.

Ancak yine de, herhangi bir nedenden dolayı çalışmaz ise, Fakir Yetkili Servisi'ne başvurmadan önce aşağıdaki tabloda yer alan çözüm yollarını deneyiniz.

SORUN	MUHEMEL NEDEN	ÇÖZÜM
LED yanmıyor.	Adaptör (ve fişi) düzgünce bağlanmamış olabilir.	Adaptörü ve prizi düzgünce bağladığınızdan emin olunuz.
LED yanıyor ancak kabarcık oluşuyor.	Püskürtme Şişesi Gövdeye düzgünce yerleştirilmemiş olabilir.	Püskürtme Şişesini Gövdeye düzgünce yerleştiriniz ve cihazın çalışıp çalışmadığını kontrol ediniz.
Hafif kabarcık oluşuyor.	Musluk suyu yerine saf su veya maden suyu kullanılmıştır.	Sadece musluk suyu kullanın. Ayrıca sadece musluk suyu kullanıldığı zamana göre tuz eklendiği zaman daha fazla kabarcık oluşur
İşlemin ortasında çalıştırma düğmesinin LED ışığı bip sesi eşliğinde sürekli yanıp sönüyor.	Tam olarak 400ml su ve 0,5g tuz eklenmemiş olabilir.	Su miktarı yeterli değilse ve çok fazla tuz eklenmişse, cihaz güvenlik nedeniyle çalışmaz. Önerilen miktarda tuz ekledikten sonra cihazı bir kez daha çalıştırınız.
Ekstra hijyen sağlayan suyun üretim işleminin tamamlanmasından sonra, cihaz Çalıştırma Düğmesine basılarak çalışmıyor.	Önceki işlemin ardından 1 dakika bekleme süresi dolmamış olabilir.	Elektrolize su üretildikten sonra cihazın 1 dakika çalışmaması normaldir.
İşlem tamamlandıktan sonra dahi LED yanmaya devam ediyor.	Suyun üretilmesi tamamlandıktan sonra işlemin sona erdiğini size bildirmek üzere Püskürtme Şişesinin alt kısmındaki LED ışığın ve Çalıştırma Düğmesi LED ışığının yanmaya devam etmesi normaldir.	Şişedeki LED ışığı söndürmek için Püskürtme Şişesini Gövdeden çıkarın. Ancak bu Gövdedeki LED ışığın sönmesini sağlamaz.

Cihazınız herhangi bir arızaya karşı kalite kontrolden geçirilmiştir.



О руководстве по эксплуатации .....	42
Значения символов.....	42
Ответственность .....	42
Декларация соответствия CE .....	42
Предназначение.....	43
Несанкционированная эксплуатация .....	43
Предупреждения о безопасности .....	43
Вскрытие упаковки.....	45
Содержимое коробки.....	45
Технические характеристики.....	46
Описание частей изделия .....	46
Выбор режима низкой и высокой мощностей.....	49
Режим предупреждения .....	51
Очистка и уход .....	51
Утилизация.....	52
Транспортировка.....	52
Проблема Возможная причина Решение.....	52

Уважаемый покупатель,

Благодарим Вас за выбор водоочищающего прибора высокотехнологичного Fakir Hausgeräte.

Мы желаем, чтобы вы получили максимальную производительность от высокотехнологичного водоочищающего прибора для стерилизации Fakir Нуро Сlean. Поэтому мы рекомендуем вам внимательно прочитать данные инструкции по эксплуатации перед тем, как начать продукт, и сохранить его для дальнейшего использования.

### О руководстве по эксплуатации

Инструкция по эксплуатации предназначены для правильной и безопасной работы изделия. Для соблюдения собственной безопасности и безопасности окружающих просим Вас внимательно ознакомиться с данным руководством по эксплуатации перед включением прибора. Сохраните данное руководство для последующего обращения.

### Значения символов

В этом руководстве используются следующие символы.



#### **ПРЕДУПРЕЖДЕНИЕ!**

Этот знак указывает на опасности, которые могут повлечь ранения или смертельный исход.



#### **ВНИМАНИЕ!**

Данный символ указывает на опасность, которая может привести к повреждению или сбоям в работе изделия.



#### **ПРИМЕЧАНИЕ!**

В руководстве по эксплуатации указываются важные и полезные сведения.

### Ответственность

Fakir Elektrikli Ev Aletleri Dış Tic. A.Ş. не несет ответственности в случае возникновения какого-либо повреждения в результате неправильной эксплуатации изделия, его ремонта в где-нибудь, кроме авторизованных сервисных .

### Декларация соответствия СЕ

Это изделие полностью соответствует инструкциям Директивы Европейского Союза об электромагнитной совместимости 2014/30/EU. Данное изделие обладает маркировкой СЕ на заводской табличке. Fakir оставляет за собой право вносить изменения в дизайн и оснащение изделий.

**Предназначение**

Эта модель разработана для использования в бытовых условиях, она не предназначена для коммерческого или промышленного использования. Гарантия не распространяется на обслуживание изделия, поврежденного в результате несанкционированного использования.

**Несанкционированная эксплуатация**

Возможно возникновение повреждения изделия или травм в результате описанного ниже несанкционированного использования.

Это устройство не пригодно для использования лицами с ограниченными умственными возможностями или лицами, не обладающими достаточными знаниями для использования таких устройств. Дети должны находиться под присмотром во избежание игры с прибором.

Это изделие может эксплуатироваться детьми старше 8 лет, лицами с ограниченными физическими, сенсорными и умственными способностями, или лицами с недостаточным опытом и знаниями, находящимися под присмотром и получившим инструкции по безопасной эксплуатации изделия.

Держите вдали от детей такие упаковочные материалы, как картон и пакеты. Имеется опасность ожога.

Чистка и уход не должны осуществляться детьми без присмотра в возрасте младше 8-и лет.

Храните прибор и кабель в месте, недоступном для детей младше 8-летнего возраста.

Дети должны находиться под присмотром во избежание игры с прибором. Электрические приборы не должны использоваться в качестве игрушки для детей! Таким образом, необходимо использовать и хранить прибор в недоступном для детей месте. Дети могут быть не осведомлены об опасностях, связанных с использованием электрических приборов. Не допускайте свисания шнура с прибора...

**Предупреждения о безопасности**

Следующие меры предосторожности всегда должны быть соблюдены при использовании электрического прибора, во избежание возникновения пожара, поражения электрическим током и для предотвращения травм ;

- Это устройство должно использоваться в соответствии с правилами, указанными в руководстве пользователя.
- В связи с тем, что эксплуатация электрических изделий может представлять опасность, перед эксплуатацией изделия, прочитайте, пожалуйста, руководство по эксплуатации.
- Перед подключением шнура питания прибора к розетке, проверьте напряжение, оно должно быть таким же, как указано на этикетке устройства .
- В случае повреждения кабеля или самого устройства, повторно не используя его, немедленно обратитесь в сервисный центр Fakir.

- При повреждении шнура изделия, его обязательно следует заменить на новый в авторизованном сервисном центре Fakir.
- Перед очисткой изделия обязательно следует вытянуть штепсельную вилку и опустошить резервуар.
- Не используйте прибор с насадками, произведенными сторонними организациями.
- При отсоединении адаптера от розетки держите корпус адаптера. Вытягивая штепсельную вилку из розетки, никогда не тяните за кабелем. Отключение устройства, потянув за шнур питания, приведет к поражению электрическим током и повреждению шнура питания.
- Дети не осознают опасность использования электрических приборов. Никогда не позволяйте детям играть с электрическими приборами.
- Никогда не пытайтесь вставить какой-либо объект в устройство.
- Во избежание повреждения кабеля устройства, не используйте устройство в местах с острыми краями.
- Не ставьте устройство на поверхность плиты, духового шкафа и аналогичных горячих поверхностей и устройств либо рядом с ними.
- Никогда не используйте устройство на открытом воздухе. Не допускайте соприкосновения изделия с влагой и дождем и не пользуйтесь им мокрыми руками.
- Не оставляйте включенный в розетку прибор без присмотра.
- Если устройство упало на пол, и на нем имеются видимые повреждения, не используйте его.
- Заполните бутылку для распыления только водой, никогда не заполняйте другими жидкостями.
- Не наполняйте бутылку для распыления выше чем максимальной отметки.
- После наполнения бутылки для распыления 400 мл водой до метки добавьте одну ложку соли, используя поставляемую мерную ложку, и хорошо встряхните, чтобы соль растворилась в воде. Если количества воды в приборе недостаточно, а количество соли слишком велико или соль не растворяется полностью, устройство может не работать нормально в режиме предупреждения.
- Включите прибор только один раз после того, как вы добавили соль. Если вы будете эксплуатировать несколько раз, будет достигнута чрезвычайно высокая концентрация стерилизованной воды.
- Используйте только соль, поставляемую с устройством, или более 99% рафинированную соль. Не добавляйте никаких других веществ в воду в бутылке для распыления. Не используйте промышленную соль, такую как каменная соль или соль бамбука.
- При использовании прибора на ткани, коже и металле, будьте осторожны, чтобы не вызывать изменения цвета и / или формы.
- Расположите прибор на ровной и горизонтальной поверхности. Не перемещайте устройство во время электролиза.
- Не используйте устройство более 3 раз подряд. Это может привести к выработке стерилизованной воды в чрезвычайно высоких концентрациях и привести к пожару или рискам безопасности, перегреву или повреждению.
- По завершении процесса не прикасайтесь к горячим разъемам подключения на корпусе.

- Не оставляйте электролизную воду в других бутылках или сосудах. Она может смешиваться с питьевой водой.
- Избегайте контакта адаптера и корпуса с водой.
- Не прикасайтесь к адаптеру или штепсельной вилке мокрыми руками.
- Не вставляйте металлические предметы или электрические устройства в бутылку для распыления. Они вызовут разбитие или повреждение бутылки.
- Не разбирайте прибор или не вносите в него никаких изменений.
- Если возможно, подключите это устройство к отдельной заземленной розетке, не используемой никакими другими устройствами.
- Если прибор не будет использоваться в течение длительного времени, отсоедините вилку адаптера от розетки.
- При отсоединении адаптера от розетки держите корпус адаптера. Отключение устройства, потянув за шнур питания, приведет к поражению электрическим током и повреждению шнура питания.
- В случае неполадки адаптера не пытайтесь разбирать или заменять его самостоятельно. Позвоните в наш центр обслуживания клиентов для выполнения такого ремонта или замены.

### Вскрытие упаковки

Перед первой эксплуатацией извлеките изделие и аксессуары из коробки и проверьте их на наличие повреждений и неисправностей. При наличии каких-либо повреждений не используйте прибор и обратитесь в авторизованный сервисный центр Fakir.

- Ремонт прибора должен производиться исключительно

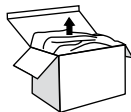

специалистом авторизованного сервис-центра Fakir. Неправильно проведенные ремонтные работы, выполненные посторонними лицами, могут послужить причиной неисправностей.

- Не пытайтесь проделать отверстия или щель на кнопке включения/выключения устройства.



### ПРЕДУПРЕЖДЕНИЕ!

Не используйте неисправный прибор.

### Содержимое коробки

- 1) Бутылка для распыления (400 мл)
- 2) Распыскиватель
- 3) Рабочая подставка
- 4) Адаптер
- 5) Вилка адаптера
- 6) Соль (70 г)
- 7) Мерная ложка (чтобы добавит 0,5 г соли)
- 8) Руководство по эксплуатации
- 8) Адреса близлежащих сервисных центров

### Технические характеристики

- Максимальная мощность: 27 Вт
- Питание: 100-240 В переменного тока 50-60 Гц
- Выход: 9 В постоянного тока 3 А
- Вместимость резервуара: 400 мл

### Описание частей изделия

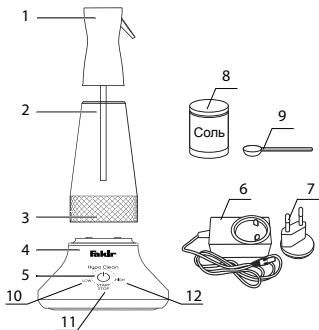

- 1) Распыливатель
- 2) Бутылка для распыления
- 3) Электрод
- 4) Основной корпус
- 5) Панель Управления
- 6) Адаптер
- 7) Вилка адаптера
- 8) Соль
- 9) Мерная ложка
- 10) Кнопка пониженной скорости
- 11) Кнопка включения
- 12) Кнопка включения на высокой мощности

### Принцип работы прибора и электролиз

Электролиз - разложение вещества на составные части с помощью электрического тока.

Технология электролиза позволяет производить воду для эффективной и надежной стерилизации, удаления запахов и окисления. Пузырьками, выходящими из центральной части HYPO CLEAN, являются водород и кислород; в дополнение к этим двум веществам также получают окислители, такие как гидроксильный радикал (OH), пероксид (H<sub>2</sub>O<sub>2</sub>), хлорноватистая кислота (HOCl), гипохлорид натрия (NaOCl) и очень мощный окисляющий ион (OCl<sup>-</sup>). Данные вещества убивают вирусы и бактерии благодаря их мощному окислительному эффекту, удаляет инсектициды на продукты и устраняет неприятные запахи.



#### ПРИМЕЧАНИЕ!

Данный прибор является безопасным. Безопасность обеспечивается интеллектуальным управлением током.

Эффекты прибора, как раздражение кожи и глаз, оральное отравление, протестированы.



## ВНИМАНИЕ!

- Не используйте его в закрытых местах! Используйте его в хорошо проветриваемых местах.
  - Не вдыхайте и не пейте намеренно! Если вы вдыхаете или пьете его в слишком большом количестве, обратитесь к врачу для получения медицинской помощи.
- Храните его в недоступном для детей месте. Если электролизованная вода попадает в глаза, промойте глаза большим количеством воды и обратитесь к врачу.
- Мойте руки после использования; будьте осторожны, чтобы избежать соприкосновения чувствительных и поврежденных участков кожи с прибором.
  - Храните прибор в недоступном для детей или животных.
  - Держите подальше от огня и обогревателей.
  - Не применяйте его непосредственно на людей или животных.

### Устранения запаха:

Вы можете распылять электролизованную воду в любую точку, чтобы устранить неприятные запахи.

### Чистка:

Вы можете использовать электролизованную воду для удаления пятна или грязи с поверхности предметов.

### Удаление инсектицидов:

Можно использовать ее для мытья фруктов и овощей.

### Установка прибора

Разместите прибор на сухой и ровной поверхности

Разместите прибор на расстоянии не менее 10 см от стены.

Подключите вилку к адаптеру, как показано на <рисунке 1>, и зафиксируйте ее, повернув в направлении, показанном стрелкой.

После подключения адаптера к разъему адаптера в нижней части корпуса вставьте кабель через ввод для кабеля. <Рис. 2>

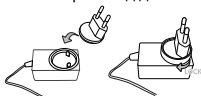

<Рис. 1>



<Рис. 2>

1



наполните графин 400 мл водопроводной водой.

2

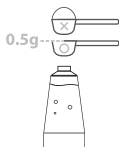

Добавьте одну ложку (0,5 л) соли. Количество соли не должно быть больше 0,5 г.

3

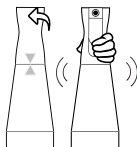

Установите распылитель в бутылку, затем встряхните бутылку, чтобы соль растворилась.

4

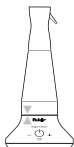

Установите прибор в корпус (Режим ожидания).

5

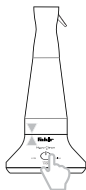

Нажмите кнопку включения и выберите желаемый режим (вы можете отключить прибор, удерживая кнопку нажатой в течение 5 секунд)

6

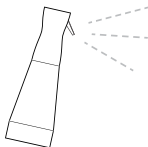

После завершения электролиза, вы можете распылять полученную воду в любую точку.



**ПРИМЕЧАНИЕ!**

Используйте 5-35°C водопроводную воду. Не используйте подземную воду, грязную или дистиллированную воду. Слабый хлористый запах во время работы является нормальным явлением.



**ВНИМАНИЕ!**

Бутылка для распыления должна быть на корпусе прибора, чтобы корпус прибора работал.





### ПРИМЕЧАНИЕ!

Опции для работы устройства подробно описаны в кратком руководстве. Вы можете использовать прибор, добавляя соль, или без добавления соли в соответствии с предназначением. Важное значение имеет определение областей использования электролизной воды.

### Выбор режима низкой и высокой мощностей



<Рис. 3>



<Рис. 4>



<Рис. 5>

Установите бутылку для распыления в корпус. Включите прибор в сеть. <Рис. 3>, белый светодиодный индикатор кнопки включения загорится.

Прибор переходит в режим ожидания, чтобы подготовиться к электролизу. Когда устройство находится в режиме ожидания, он переключится в спящий режим, если кнопка START удерживается нажатой в течение 5 секунд или автоматически переключается в спящий режим, если в течение 3 минут не будет нажата никакая кнопка.

Удерживайте кнопку нажатой в течение 1 секунды, чтобы вернуть прибор в режим ожидания из спящего режима. Когда раздастся звуковой сигнал, прибор вернется в режим ожидания.

Выбор режима

<Рис. 4>, при нажатии кнопки Start, красный светодиод загорится в режиме НИЗКОЙ МОЩНОСТИ (LOW). При повторном нажатии кнопки, красный светодиод загорится в режиме ВЫСОКОЙ МОЩНОСТИ (HIGH). Когда устройство находится в режиме ожидания, если кнопка START нажата слегка, режим НИЗКОЙ МОЩНОСТИ (LOW) активируется после звукового сигнала. Следует нажимать на данную кнопку в течение 3 секунды, чтобы переключить прибор в режим ВЫСОКОЙ МОЩНОСТИ (HIGH). При каждом нажатии кнопки, прибор

переключится с одного режима в другой.

При удерживании кнопки нажатой в течение 6 секунд, прибор переключится в режим ожидания.

**Режим НИЗКОЙ МОЩНОСТИ (LOW):**

Стерилизованная вода с низкой концентрацией получается после 1 минуты работы.

**Режим ВЫСОКОЙ МОЩНОСТИ (HIGH):**

Стерилизованная вода с высокой концентрацией получается после 3 минуты работы.

**Режим работы**

<Рис. 5>, выбранный режим загорится красным и кнопка включения загорится белым. Свет в бутылке для распыления слегка светится.

После выбора режима свет в бутылке загорится в течение 3 секунд и раздаются 3 последовательных звуковых сигнала, после чего прибор начинает производить электролизную воду.

Если вы хотите остановить прибор до окончания электролиза, прибор переключится в режим ожидания, при удерживании кнопки включения нажатой в течение 5 секунд.



&lt;Рис. 6&gt;



&lt;Рис. 7&gt;

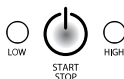

&lt;Рис. 8&gt;

**Режим завершения**

<Рис. 6>, красный светодиод выбранного режима и белый светодиод кнопки включения продолжают гореть. Когда процесс электролиза завершен, прибор переключается в режим завершения после трех последовательных звуковых сигналов. Кнопки не может быть использованы в режиме завершения для обеспечения уравновешения прибора. Данный режим продолжается в течение 1 минуты. Подождите 1 минуту перед эксплуатацией прибора; прибор автоматически переходит в спящий режим по истечению данного срока.

**Спящий режим (Режим энергосбережения)**

<Рис. 7>, все светодиоды погаснут, данный режим называется режимом энергосбережения. Этот режим используется для минимизации потребления энергии. Когда устройство находится в режиме ожидания, он переключится в спящий режим, если кнопка удерживается нажатой в течение 5 секунд или автоматически переключается в спящий режим, если в течение 3 минут не будет нажата никакая кнопка. Удерживайте кнопку нажатой в течение 1 секунды, чтобы вернуть прибор в режим

ожидания.

По истечению срока режима завершения, прибор автоматически переключится в режим ожидания после звукового сигнала. Если вы хотите вернуть прибор в режим ожидания, установите бутылку для воды в корпус и удерживайте кнопку нажатой в течение 1 секунды.

### **Режим предупреждения**

<Рис. 8>, все светодиоды мигают.

Если количество воды в бутылке для распыления недостаточно или количество соли в воде слишком большая, все светодиоды мигают после предупреждения (3 звуковых сигнала подряд).

Чтобы остановить предупреждение, удерживайте кнопку включения нажатой в течение 5 секунд. Если кнопка не нажата, звуковое предупреждение продолжается 3 минуты, и после этого прибор переключается в режим ожидания.

### **Очистка и уход**

- Не оставляйте воду в бутылке для распыления в течение долгого времени. Если прибор не будет использоваться в течение длительного времени, храните его (вместе с бутылкой для распыления, распылителем и т. д.) в сухом месте, защищенном от прямого солнечного света. Если прибор хранится при очень низких температурах, его эффективность может снижаться, и замерзание воды внутри прибора может привести к повреждению устройства. Хранение прибора при очень низких температурах может вызвать снижение эффективности и замерзание воды внутри прибора.
  - Протрите наружную поверхность прибора сухой и чистой тканью. Не используйте химикаты или чистящие средства. Деталь между бутылкой для распыления и корпусом не должна контактировать с водой. Если она контактирует с водой, вытрите воду и тщательно высушите ее.
  - Не чистите электроды под бутылкой для распыления или не протирайте их с чрезмерным усилием. Если в бутылке есть осадок, тщательно очистите внутреннюю часть бутылки, не повреждая электроды. Затем добавьте соль в прибор и оставьте его включенным в течение 3 минуты. Оставьте полученную воду в бутылке для распыления в течение одного часа, затем промойте бутылку чистой водопроводной водой для последующего использования. Не используйте прибор в течение 1 часа.
- Если после долгого использования прибора на электроде образуется белый осадок, очистите поверхность электрода. Добавьте 1) 200 мл теплой воды и 20 г лимонной кислоты (продается отдельно) или 2) 100 мл воды и 100 мл уксуса в бутылку и подождите один час; электроды будут очищены. Затем вылейте содержание бутылки и промойте ее чистой водой. Делайте эту очистку 2 или 3 раза в месяц.

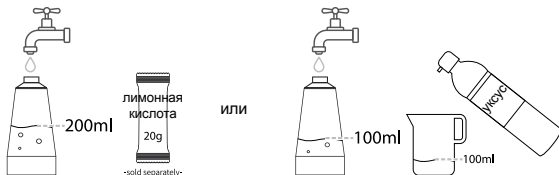

### Утилизация

Согласно действующим в нашей стране законам, такие устройства следует выбрасывать в специальные мусорные контейнеры.



Запрещена утилизация электрических отходов вместе с бытовыми. Утилизируйте электрические отходы в специально отведенные для этого мусорные ящики. Упаковочный материал прибора изготовляется из вторично перерабатываемых материалов. Их следует выбрасывать в контейнеры для вторично перерабатываемых отходов.



Изделие соответствует директиве WEEE № 2012/19/EU.

### Транспортировка

Для предотвращения повреждения устройства его следует транспортировать в мягком и прочном пакете и собственной упаковке.

### Проблема Возможная причина Решение

Изделие прошло проверку качества против каких-либо неисправностей. Однако, несмотря на это, если по какой-либо причине оно не работает, прежде чем обратиться в Авторизованный Сервисный центр Fakir, попробуйте решить возникшую проблему, пользуясь нижеуказанной таблицей.

ПРОБЛЕМА	ВЕРОЯТНЫЕ ПРИЧИНЫ	РЕШЕНИЕ
Светодиод на горит.	Адаптер (или вилка) не вставлен должным образом.	Убедитесь, что адаптер и вилка вставлена должным образом.

Светодиод горит, но появляются пузырьки.	Бутылка для распыления не установлена в корпус должным образом.	Установите бутылку для распыления в корпус должным образом и проверьте, работает ли прибор.
Появляются маленькие пузырьки.	Вместо водопроводной воды используется дистиллированная вода или минеральная вода.	Пользуйтесь только водопроводной водой. Если используется только водопроводная вода, возможно образование большего количества пузырьков в зависимости от времени добавления соли.
Светодиодный индикатор кнопки включения мигает и раздается звуковой сигнал, когда прибор работает.	Возможно, количество воды не равно 400 мл или количество соли не равно 20 г.	Если количество воды недостаточное или количество соли слишком велико, прибор не будет работать по соображениям безопасности. Включите прибор снова после добавления рекомендованного количества соли.
После завершения производства стерилизованной воды, прибор не включается при нажатии кнопки включения.	1 минутный период ожидания не истек с предыдущей работы.	прибор не будет работать в течение 1 минуты после производства электролизной воды.
Светодиод продолжает гореть даже после завершения процесса.	После того как производство электролизованной воды закончится, светодиодный индикатор в нижней части бутылки и светодиодный индикатор кнопки включения будут продолжать светиться, указывая на то, что процесс закончился.	Выньте бутылку для распыления из корпуса, чтобы выключить светодиод в бутылке. Однако это не приведет к отключению светодиода кнопки включения.

Изделие прошло проверку качества против каких-либо неисправностей.



56	إرشادات الاستخدام
56	معاني الرموز
56	المسؤولية
56	بيان المطابقة للمواصفات الأوروبية
56	مجالات الاستخدام
57	الاستخدام غير المصرح به
57	إرشادات الحماية
58	فتح الصندوق
59	محتويات الغلاف:
59	الخصائص التقنية
59	وصف أجزاء المنتج
62	اختيار نمط طاقة منخفض وعالي
64	نمط التنبيه
64	التنظيف والعناية
65	إعادة التدوير
65	الإرسال
65	الأسباب المحتملة والحلول

عملينا العزيز؛

نشركك على اختيار منتجات **Fakir Hausgeräte**.

ونتمنى استخدامك لجهاز تعقيم المياه **Fakir Hypo Clean** المصنع بجودة عالية وتقنيات حديثة، بأفضل شكل. ونرجو منك قراءة دليل الاستخدام هذه بدقة قبل البدء في استخدام المنتج، ومن ثم الاحتفاظ بالدليل للرجوع إليه مستقبلياً، إذا تطلب الأمر ذلك.

إرشادات الاستخدام

تم إعداد هذه التعليمات للتمكن من استخدام الجهاز بشكل صحيح وأمن. يرجى قراءة دليل الاستخدام قبل تشغيل الجهاز حفاظاً على سلامتكم. يرجى الاحتفاظ بدليل الاستخدام في مكان آمن للرجوع إليه في أي وقت.

معاني الرموز

يمكنك رؤية الرموز الواردة أدناه في دليل الاستخدام هذا.

 تحذير:

توضح هذه الإشارة المخاطر التي قد تؤدي إلى الإصابة أو الوفاة.

 إنتهبه!

توضح هذه الإشارة المخاطر التي قد تؤدي إلى تعرض الجهاز لأي ضرر.

 ملاحظة:

توضح البيانات الهامة والمفيدة التي يحتوي عليها دليل الاستخدام.

المسؤولية

شركة **Fakir** للمنتجات الكهربائية المنزلية، غير مسؤولة عن الأعطال التي قد تتشكل في المنتج بسبب عدم اتباع التعليمات الواردة في دليل الاستخدام، أو تصليح وصيانة الجهاز في مكان غير خدمات **Fakir** المعتمدة، أو استخدام الجهاز لأغراض غير المصمم لأجلها. .

بيان المطابقة للمواصفات الأوروبية

هذا الجهاز مطابق تماماً لتعليمات الاتحاد الأوروبي EC/2014/30 المتعلقة بالجهد. يحتوي هذا الجهاز على إشارة CE في ملصق نمط الجهاز. حقوق التعديلات في التصميم والمكونات محفوظة لشركة

**FAKIR**

مجالات الاستخدام

الجهاز مصمم للاستخدام المنزلي، ولا يمكن استخدامه للأغراض التجارية. وأي عطل قد يظهر نتيجة الاستخدامات المخالفة، فسيتم التعامل مه خارج نطاق الضمان من قبل الخدمة المعتمدة لـ **Fakir**.



### الاستخدام غير المصرح به

قد تؤدي الاستخدامات الغير مصرح بها والموضحة أدناه إلى تعرض الجهاز للضرر أو حدوث إصابات. يجب ألا يستخدم هذا الجهاز بواسطة الأشخاص محدودى القدرات البدنية والذهنية والعقلية، أو الأشخاص عديمي التجربة والخبرة فيما يتعلق باستخدام هذا النوع من الأجهزة (بما في ذلك الأطفال)، مالم يتم إطلاعهم بالتعليمات الخاصة باستخدام الجهاز ومراقبتهم من قبل شخص مسؤول عن سلامتهم الشخصية. ولكي لا يلعبوا بالجهاز، يجب مراقبة الأطفال .

يمكن استخدام هذا الجهاز بواسطة الأطفال مما هم فوق 8 سنوات أو الأشخاص محدودى القدرات الذهنية والبدنية والعقلية أو الأشخاص عديمي الخبرة والتجربة فيما يتعلق بمثل هذا النوع من الأجهزة، وذلك في حالة متابعتهم وإعطائهم كافة التعليمات المتعلقة بطريقة الاستخدام الآمن للجهاز وإدراكهم للمخاطر التي قد تنتج عن الاستخدام الخاطى.

يجب إبعاد الأكياس أو ورق الكرتون المتواجد داخل العلبة عن متناول الأطفال. هناك خطر الاحتراق!

وفى حالة كونهم أصغر من 8 سنوات أو عدم وجودهم تحت متابعة أحدهم، فليس من المسموح أن يقوم الأطفال بتنظيف وصيانة الجهاز.

يجب حفظ الجهاز والكابل في مكان بعيد عن متناول الأطفال أقل من 8 سنوات.

ولكي لا يلعبوا بالجهاز، يجب مراقبة الأطفال . غير مسموح بتأتمن اللعب الأطفال بالأجهزة الكهربائية. ولذلك، يجب استخدام الجهاز والاحتفاظ به بعد ذلك، بعيداً عن متناول الأطفال. حيث أنه مستحيل أن يدرك الأطفال المخاطر المترتبة على استخدام الأجهزة الكهربائية. لا تسمح بتدلي الكابل الكهربائي من الجهاز.

### إرشادات الحماية

يجب اتخاذ التدابير اللازمة لتجنب حدوث حريق أو إصابات حسدية أو صدمات كهربائية أثناء استخدام الجهاز.

- يجب استخدام الجهاز بالشكل الموضح في دليل الاستخدام.
- يجب قراءة دليل الاستخدام قبل البدء في استعمال الجهاز، لتجنب حدوث أي خطر محتمل.
- يجب التأكد من مطابقة فولتية الشبكة الكهربائية في المنزل مع القيمة الفولطية الموضحة على ملصق الجهاز قبل تركيب القابس في المقبس.
- يجب عدم استخدام الجهاز والتواصل مع خدمة **Fakir** المعتمدة، في حال تلف الجهاز أو الكابل.
- في حالة تلف الكابل، يجب تغييره بكابل جديد بواسطة خدمة **Fakir** المعتمدة.
- يجب نزع القابس من المقبس وتفرغ خزان المياه قبل تنظيف الجهاز.
- يجب ألا يستخدم الجهاز بأي ملحقات غير المستلمة برفقته.
- اسحب القابس من المقبس ممسكاً بهيكل المحول. يجب عدم الإمساك بالكابل أثناء نزع القابس من المقبس. فقد يؤدي ذلك إلى حدوث صدمة كهربائية وتعرض الكابل للتلف.
- الأطفال ليس لديهم وعي بالمخاطر التي قد تنتج من الأجهزة الكهربائية. لا تسمح للأطفال باللعب بالأجهزة الكهربائية.
- لا تحاول نزع أي جزء من الجهاز أو تركيب أي معدن فيه.
- لا تستخدم الجهاز في أماكن غير مناسبة لتجنب تلف الكابل الكهربائي.
- لا تضع الجهاز على أي أسطح ساخنة كالفرن أو الموقد، إلخ
- لا تستخدم الجهاز في الهواء الطلق. لا تستخدم الجهاز بأيدي مبللة.

- لا تترك الجهاز بدون متابعة أثناء اتصاله بالتيار الكهربائي.
- لا تستخدم الجهاز في حالة سقوطه أو إذا تعرض لتلف واضح.
- لا تضع أي سائل باستثناء الماء داخل زجاجة الرش، حيث أن الجهاز مصمم للعمل بالماء فقط.
- لا تملء زجاجة الرش أكثر من مستوى الحد الأقصى.
- بعد ملء 400 مل مياه حتى خط الإشارة في زجاجة الرش، أضف ملعقة ملح باستخدام ملعقة القياس، وثم بالتقليب جيداً حتى يذوب الملح. إذا كان الماء غير كافي، أو أكثر من اللازم، وإذا كان الملح لا يذوب بشكل تام، فمن المحتمل أن الجهاز لا يعمل بشكل طبيعي في نمط التحذير.
- قم بتشغيل الجهاز مرة واحد فقط بعد إضافة الملح. في حالة التشغيل لأكثر من مرة، فسيتم الحصول على ماء معقم بتركيز عالي للغاية.
- يجب استخدام الملح المستلم برفقة الجهاز أو إضافة ملح مكرر بأكثر من 99%. لا تضيف أي شيء في المياه المتواجدة داخل زجاجة الرش. الأملاح المخصصة للاستخدام الصناعي. لا تستخدم الأملاح المعالجة مثل ملح الصخور أو ملح الخيزران.
- أثناء الاستخدام على القماش، والجلود، والمعادن، كن حذراً حتى لا تتغير الألوان و/أو الأشكال.
- ثبت الجهاز على سطح مستوٍ وأفقي. لا تحرك الجهاز أثناء عملية التحليل الكهربائي.
- لا تشغل الجهاز أكثر من 3 مرات متتالعات. فهذا الأمر يؤدي إلى إنتاج ماء معقم بتركيز عالي بشكل مفرط، وحدوث ارتفاع مفرط في درجات الحرارة وتلف كبير قد يؤدي إلى نشوب حريق ومخاطر أخرى.
- بعد إنتهاء عملية التحليل الكهربائي، لا تلمس روابط الاتصال الساخنة على الهيكل.
- لا تحتفظ بالماء المحلل في زجاجات أخرى أو في التلاجة. فقد يختلط بماء الشرب.
- يجب ألا يتلامس المحول مع الهيكل.
- لا تلمس المحول أو القابس بأيدي مبللة.
- لا تضع أشياء كهربائية أو معدنية داخل زجاجة الرش. فقد يؤدي ذلك إلى تحطم وتلف الزجاجة.
- لا تفصل الجهاز إلى قطع، ولا تقم بعمل أي تغييرات على الجهاز.
- وصل الجهاز في قابس أرضي بمفردة، إذا كان الأمر مناسباً.
- انزع القابس من المقبس في حالة عدم استخدام الجهاز لفترة طويلة.
- اسحب القابس من المقبس ممسكاً بهيكل المحول. فقد يؤدي ذلك إلى حدوث صدمة كهربائية و تعرض الكابل للتلف.
- في حالة تحطم المحول، لا تحاول فكه أو تغييره بمفردك. واتصل بمركز خدمة العملاء، لطلب التصليح أو التغيير.

### فتح الصندوق

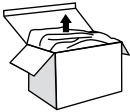

- أخرج الجهاز وملحقاته من الصندوق، وتأكد من عدم وجود أي تلف أو عطل بها.
- في حالة وجود أي خلل أو عطل، يرجى عدم استخدام الجهاز، والتواصل مع خدمة عملاء Fakir.
- يجب إصلاح الجهاز بواسطة خدمة Fakir المعتمدة فقط. حيث إن الإصلاح الغير صحيحة قد تسبب أضرار لا يحمدها.
- لا تحاول فتح ثقب في مكان تواجد زر التشغيل والإغلاق.



تحذير:

يجب عليك عدم استخدام أي آلة تحتوي على خلل.

## محتويات الغلاف:

- (1) زجاجة الرش (400 مل)
- (2) رأس الرش
- (3) حامل التشغيل
- (4) المحول
- (5) قابس المحول
- (6) الملح (70 ج)
- (7) ملعقة القياس (لإضافة 0,5 جرام ملح)
- (8) دليل الاستخدام
- (9) قائمة الخدمات

## الخصائص التقنية

- الطاقة القصوى: 27 واط
- الداخلية: AC 100-240V 50-60Hz
- الخارجية: DC 9V 3A
- سعة المياه: 400 مل

## وصف أجزاء المنتج

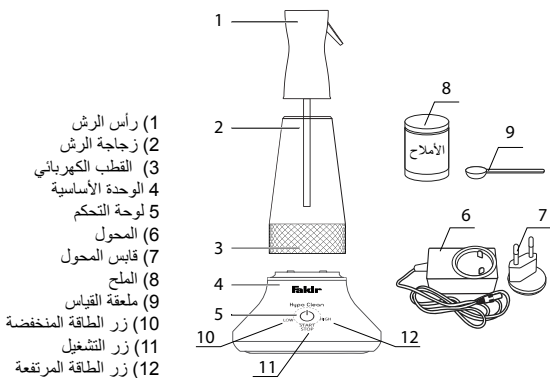

### طريق تشغيل الجهاز والتحليل الكهربائي

التحليل الكهربائي، عبارة عن طريقة فصل المواد إلى أجزاء بالكهرباء. تستخدم تقنية التحليل الكهربائي لتنقية المياه بأفضل شكل، وإزالة الروائح منها، وأكسدتها. تخرج غازات الهيدروجين والأكسجين على شكل فقاعات من الجزء الأوسط في HYPO CLEAN. علاوة على ذلك، يتم إنتاج مجموعة الهيدروكسيل (OH)، التي تحتوي على خاصية الأكسدة، وحمض كلور الماء (HOCl)، وحمض البروكسيد (H<sub>2</sub>O<sub>2</sub>)، وهيبوكلوريد الصوديوم (NaOCl)، ومواد الأيونات (OCI-) ( والتي تحتوي على خاصية أكسدة مؤثرة للغاية. تقوم هذه المواد بقتل الفيروسات والبكتيريا الضارة بفضل خاصية الأكسدة القوية، ومن ثم فصل أنوية الحشرات التي على المواد الغذائية، وإزالة الروائح السيئة.

### ملاحظة:



جهازك آمن وموثوق. يتم تأمينة بالتحكم الذكي في التيار الكهربائي. تم اختبار الجهاز تجاه احتمالية تهيج وإحمرار البشرة والعين، والتسمم عن طريق الفم.

### إنتبه!



لا تستخدم الجهاز في الأماكن المغلقة بشكل كامل. يجب استخدام الجهاز في الأماكن جيدة التهوية. لا تستنشقه عمداً ولا تشربه. في حالة استنشاق أو شرب كمية مفرطة، فيتوجب عليك التوجه إلى الطبيب للعلاج. يجب الاحتفاظ بالمنتج بعيداً عن متناول الأطفال. في حالة تلامس الماء المحلل كهربائياً مع العين، فيتوجب عليك غسل العين بالماء الوفير، والتوجه إلى الطبيب للعلاج. أغسل يديك بعد الانتهاء من عملية الاستخدام، وكن حذراً حتى لا يتلامس الجهاز مع البشرة الحساسة أو المصابة. احتفظ بالجهاز بعيداً عن متناول الأطفال والحيوانات. احتفظ بالجهاز بعيداً عن اللهب وأجهزة التدفئة. لا تستخدم الجهاز على الإنسان أو الحيوان بشكل مباشر.

### إزالة الروائح:

يتم استخدامها من خلال الرش على النقطة التي ترغب في إزالة الروائح السيئة منها في الماء المحلل كهربائياً.

### التنظيف:

تستخدم لتنظيف البقع أو الأوساخ الصلبة على الأغراض.

### تنظيف أنوية الحشرات:

تستخدم لغسل الفواكة والخضروات.

## تركيب الجهاز

ضع الجهاز على أرضية مستقيمة وجافة.

ثبّت الجهاز على بعد 10 سم على الأقل من الحائط.

قم بدمج الأظفار مع محول القابس بحيث تتدخل في تجويف المحول، واغلقها بتدويرها في جهة السهم، كما هو موضح في «شكل 1».

وصل المحرك في تجويفه المتواجد أسفل الوحدة الأساسية، ومرر الكابل من تجويف الكابل. «شكل 2».

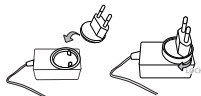

شكل "1"



شكل "2"

1



ضع 400 مل ماء من الصنبور في الإبريق.

2

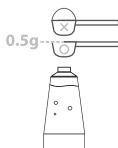

أضف كمية 0,5 ج ملح. يجب ألا تزيد كمية الملح عن 0,5 ج.

3

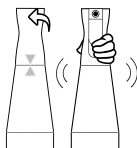

بعد تركيب رأس الرش على زجاجة الرش، رج الزجاجة جيداً حتى يذوب الملح.

4

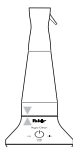

ثبّت الجهاز في الوحدة الأساسية (نمط الانتظار).

5

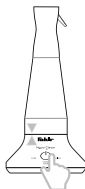

اضغط على زر التشغيل، واختر النمط التي ترغب به (يمكنك إغلاق الجهاز بالضغط لمدة 5 ثواني على الزر).

6

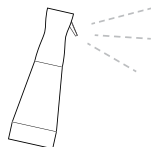

بعد انتهاء عملية إنتاج الماء المحلل كهربائياً، يمكنك رش هذه الماء على النقطة المرادة.

## ملاحظة:



استخدم ماء صنبور بدرجة حرارة  $5-35^{\circ}\text{C}$ . لا تستخدم مياه جوفية أو مياه منقى أو ماء يحتوي على أوساخ. من الطبي الشعور براحة كلور خفيفة أثناء التشغيل.



لتشغيل وحدة الجهاز, يجب وضع زجاجة الرش على وحدة الجهاز.

ملاحظة:



تم شرح خيارات تشغيل الجهاز بشكل مفصل في دليل الاستخدام السريع. يمكنك تشغيل الجهاز بدون ملح او بملح وفقاً لغرض الاستخدام. وهذه خاصية هامة لتحديد مجالات استخدام الماء المحلل كهربائياً الذي حصلت عليه في نهاية هذه العملية.

### اختيار نمط طاقة منخفض وعالي

ثبت زجاجة الرش في الوحدة الأساسية. وصل الجهاز بالتيار الكهربائي. وكما يظهر في «شكل 3», يضئ مصباح LED باللون الأبيض.

لإعداد الجهاز لعملية التحليل الكهربائي, يتحول الجهاز إلى نمط الانتظار مع اصدار صوت تحذيري. عند الضغط على زر START لمدة 5 ثواني بينما يكون الجهاز على وضع الانتظار, يتحول الجهاز إلى نمط النوم. أوفي حالة عدم الضغط على الزر لمدة 3 دقائق, يتحول الزر إلى نمط النوم تلقائياً.

للرجوع من نمط النوم إلى نمط الانتظار, اضغط على الزر لمدة ثانية واحدة. يتحول الجهاز إلى نمط الانتظار مع إصدار صوت تنبيهي مرة أخرى.

نمط الاختيار

وكما يظهر في «شكل 4», عند الضغط لمرة واحدة على زر Start, يضئ مصباح LED باللون الأحمر على نمط (LOW). وإذا تم الضغط على الزر مرة أخرى, يضئ مصباح LED باللون الأحمر على نمط (HIGH).

وإذا تم الضغط بشكل خفيف على زر START بينما يكون الجهاز على نمط الانتظار, يتحول الجهاز إلى النمط المنخفض (LOW), ويصدر صوت تنبيهي متعلق بذلك. وللتحول إلى النمط العالي (HIGH), يتوجب عليك الضغط مرة أخرى على الزر خلال 3 ثواني. في كل مرة يتم فيها الضغط على الزر, يتحول نمط التشغيل بين النمط المنخفض (LOW), والنمط المرتفع (HIGH).

شكل 3

شكل 4

شكل 5

يتحول الجهاز إلى نمط الانتظار عند الضغط على الزر لمدة 5 ثواني بشكل متواصل.

### النمط المنخفض (LOW):

يتم الحصول على ماء معقم بتركيز منخفض نتيجة لعمل الجهاز لمدة دقيقة واحدة.

### النمط المرتفع (HIGH):

يتم الحصول على ماء منقى بتركيز مرتفع نتيجة لعمل الجهاز لمدة ثلاث دقائق.

### نمط التشغيل

وكما يظهر في «شكل 5»، يضيء النمط المختار باللون الأحمر، ويضيء زر التشغيل باللون الأبيض. يضيء الضوء المتواجد داخل زجاجة الرش ببطء. بعد اختيار النمط، يبدأ الجهاز في إنتاج مياه محللة كهربائياً، بمجرد اشتعال الضوء داخل الزجاجة، وصدور صوت تنبيهي لمدة 3 مرات على التوالي. إذا رغبت في إيقاف الجهاز وسط عملية إنتاج المياه، اضغط على زر التشغيل بشكل مطول مدة 5 ثواني، وسيتحول الجهاز إلى نمط الانتظار.



### نمط الانتهاء

وكما يظهر في «شكل 6»، يستمر ضوء LED الأحمر للنمط المختار، وضوء LED الأبيض لزر التشغيل. وعند انتهاء عملية إنتاج المياه المحللة كهربائياً، يتحول الجهاز إلى نمط الانتهاء ويصدر صوت تنبيهي لمدة 3 مرات متتالية.

لا يمكن تشغيل الأزار في نمط الانتهاء لموازنة الجهاز. يستمر هذه النمط لمدة دقيقة واحدة. لتشغيل الجهاز مرة أخرى، يرجى الانتظار لمدة دقيقة واحدة، وفي نهاية هذه المدة، يتحول الجهاز إلى نمط النوم بشكل تلقائي.



«شكل 6»

### نمط النوم (نمط توفير الطاقة)

وكما يظهر في «شكل 7»، تطفئ كافة أضواء LED، ويسمى هذه النمط، بنمط توفير الطاقة. ويساعد هذه النمط على تخفيض استهلاك الطاقة للحد الأدنى. يتحول الجهاز إلى نمط النوم من خلال الضغط على زر الانتظار لمدة 5 ثواني مطولة أو عدم لمس أي من الأزرار خلال 3 ثواني. للرجوع من نمط النوم إلى نمط الانتظار، اضغط على الزر لمدة ثانية واحدة.

عند انتهاء نمط الانتهاء، يتحول الجهاز إلى نمط النوم تلقائياً، ويصدر صوتي تنبيهي متعلق بذلك، إذا كنت ترغب في تحول الجهاز إلى نمط الانتظار، ضع زجاجة المياه في الوحدة الرئيسية مرة أخرى، واضغط على الزر لمدة ثانية واحدة.



«شكل 7»

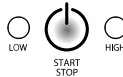

«شكل 8»

### نمط التنبيه

وكما يظهر في «شكل 8»، تمومض كافة أضواء LED. في حالة هدم كفاية الماء المتواجدة في زجاجة الرش، أو كثرة الملح في الماء عند اللازم، يصدر صوت تحذيري لمدة ثلاث مرات متتالية، وتمومض كافة أضواء LED. إذا كنت ترغب في إيقاف الصوت التنبيهي، اضغط بشكل مطول على زر التشغيل لمدة 5 ثواني. في عدم حالة الضغط على الزر، يستمر الضوء لمدة 3 دقائق، وبعد ذلك يتحول الجهاز إلى نمط الانتظار.

### التنظيف والعناية

لا تترك ماء لفترة طويلة داخل زجاجة الرش. في حالة عدم استخدام الجهاز لفترة طويلة، يجب تخزينه في مكان جاف بعيداً عن الرطوبة وأشعة الشمس المباشرة. في حالة تخزين الجهاز في منخفض درجة الحرارة بشكل كبير، فقد تتأثر فاعليته وأدائه. كما يمكن أن يتلف الجهاز بسبب تجمد الماء بداخله. يجب ألا يحتفظ بالجهاز في مكان منخفض الحرارة بشكل كبير، حتى لا يتأثر أداء الجهاز سلبياً، ويتجمد الماء بداخله. استخدم قطعة قماش جافة ونظيفة أثناء تنظيف الجزء الخارجي من الجهاز. لا تستخدم مواد كيميائية أو سوائل تنظيف. يجب ألا تتلامس المنطقة ما بين زجاجة الرش والوحدة الأساسية مع المياه. وفي حالة حدوث ذلك، يجب مسح المياه، وتجفيفها جيداً.

لا تنظيف الأقطاب الكهربائية المتواجدة أسفل زجاجة الرش، ولا تمسحها بتطبيق قوة مفرطة. في حالة وجود رواسب داخل زجاجة الرش، نظف هذه الرواسب بشكل لا يعرض الأقطاب الكهربائية لأي ضرر. عقب ذلك، أضف ملح في الجهاز، وشغله لمدة 3 دقائق. اترك زجاجة الرش لمدة ساعة مع الماء الذي تم تحضيره، ونظفها بماء الصنبور ثم جففها جيداً، للاستخدام التالي. لا تستخدم الجهاز لمدة ساعة واحدة. نظف الأسطح في حالة وجود رواسب بيضاء على الأقطاب الكهربائية بعد استخدام الجهاز لفترة طويلة. أضف 200 مل ماء دافئ في الزجاجة، و 20 جرام من حمض الستريك (يباع بشكل منفصل) أو أضف 100 مل ماء و 100 مل خل في الزجاجة، وارتبطها لمدة ساعة، وبذلك يمكن تنظيف الأقطاب. أفرغ محتوى الزجاجة وأغسلها جيداً بعد ذلك. كرر هذه العملية مرة كل شهرين أو ثلاث شهور.

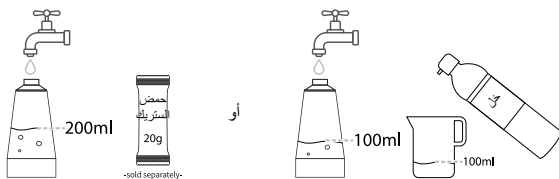



## إعادة التدوير

يرجى وضع هذا الجهاز في صناديق القمامة المحددة بشكل خاص لمثل هذه النوع من الأجهزة، وفقاً للقوانين السارية في دولتكم.



لا يجب إلقاء المخلفات الكهربائية مع المخلفات العادية. ألقِ المخلفات الكهربائية في الصناديق المخصصة لذلك. لقد تم إنتاج غلاف الجهاز من مواد مناسبة لإعادة التدوير. من فضلك ألقِ الغلاف في صناديق القمامة المخصصة لإعادة التدوير.



الجهاز مطابق للوائح الأجهزة الكهربائية والإلكترونية رقم EC/2012/19.

## الإرسال

يجب حمل الجهاز في غلافه الأصلي أو في غلاف بحالة جيدة حتى لا يتعرض للضرر.

## الأسباب المحتملة والحلول

تم فحص الجهاز من ناحية الجودة، لتجنب أي تلف أو خلل. ولكن إذا حدث به أي خلل، يرجى إجراء الخطوات التالية قبل التواصل مع خدمة العملاء.

المشكلة	السبب المحتمل	الحل
مصباح LED لا يضيء	المحول أو القابس غير متصل بالتيار الكهربائي بشكل صحيح.	تأكد من توصل المحول أو القابس في التيار الكهربائي بشكل صحيح.
يضيء مصباح LED، ولن يتشكل فقاعات.	لم يتن تثبيت زجاجة الرش في الوحدة الأساسية بشكل صحيح.	ثبت زجاجة الرش في الوحدة الأساسية بشكل صحيح، وتأكد من عمل الجهاز.
يتشكل فقاعات خفيفة.	تم استخدام ماء نقي أو معدني بدلاً من ماء الصنبور.	يجب عليك استخدام ماء الصنبور فقط. غلاوة على ذلك، تشكل المزيد من الفقاعات عند إضافة الملح لماء الصنبور فقط.

<p>أثناء عملية إنتاج المياه, يصدر صوت تنبيهي, ويومض ضوء LED لتشغيل الزر.</p>	<p>لم يتم إضافة 400 مل ماء و 0,5 ج ملح بشكل كامل.</p>	<p>لا يعمل الجهاز للسلامة, في حالة وجود نقصان في كمية المياه أو زيادة في كمية الملح. أضف الكميات المحددة من الملح, وشغل الجهاز مرة أخرى.</p>
<p>بعد انتهاء عملية إنتاج الماء المعقم, لا يعمل الجهاز بالرغم من الضغط على زر التشغيل.</p>	<p>لم يمر دقيقة واحدة على العملية السابقة.</p>	<p>من الطبيعي ألا يعمل الجهاز لمدة دقيقة بعد إنتاج الماء المحلل بالكهرباء.</p>
<p>يستمر مصباح LED في الإضاءة حتى بعد انتهاء العملية.</p>	<p>يستمر مصباح LED في الإضاءة لزر التشغيل والجزء السفلي من زجاجة الرش, حتى بعد انتهاء عملية إنتاج المياه, بغرض الإخطار بانتهاء العملية.</p>	<p>لإغلاق ضوء LED في الزجاجة, أهرج زجاجة الرش من الوحدة الأساسية. ولكن هذا لا يساعد على إطفاء ضوء LED في الوحدة الرئيسية.</p>

تم فحص الجهاز من ناحية الجودة, لتجنب أي تلف أو خلل.







# **Fakir**

**HAUSGERÄTE**

Üretici/İthalatçı - Manufacturer/Importer:

**Fakir Elektrikli Ev Aletleri Dış. Tic. A.Ş.**

Saruhan Plaza, Basın Ekspres Yolu, No:39 K.Çekmece/İstanbul, TÜRKİYE

Tel .: +90 212 249 70 69

Faks .: +90 212 293 39 11

Müşteri Hizmetleri : 444 0 241

[www.fakir.com.tr](http://www.fakir.com.tr)



---

## **Fakir Hausgeräte GmbH**

Industriestraße 6 D-71665 Vaihingen / Enz

Postfach 1480 D-71657 Vaihingen / Enz

Tel.: +49 7042 / 912-0

Fax: +49 7042 / 912-360

[www.fakir.de](http://www.fakir.de)

